

ISB SOLA BASIC® ...en iluminación, tu única opción

CATEDRAL, DURANGO, DGO.



CATÁLOGO

Iluminación **LED**

- + Pública
- + Comercial
- + Arquitectónica
- + Decorativa
- + Industrial

Empresa 100% Mexicana con más de 60 años de experiencia en el diseño, fabricación y comercialización de reguladores de voltaje, sistema de energía ininterrumpida, balastos, controladores, iluminación LED arquitectónica, comercial y pública.

DERECHOS RESERVADOS A INDUSTRIAS SOLA BASIC

CONTENIDO

Misión / Visión / Valores / Política de calidad	3
Premio Nacional de Normalización	4
¿Quiénes somos?	6
Laboratorio de Pruebas	7
Esfera integradora de Ulbricht	8
Nuestros productos Gama de iluminación	9
Nuestros productos Gama de balastos	10
Calidad	11
Certificaciones y Sistemas	12
El Color y los sentidos	13
Iluminación LED Interior	14
Iluminación LED Interior IN ledlite	42
Iluminación LED y Fluorescente de emergencia	53
Iluminación LED Tunnel exterior	57
Iluminación LED Exterior	64
Iluminación LED Nuevos lanzamientos	76
Iluminación LED Fotovoltaica exterior	81
Iluminación LED Kits y Driver	86
Iluminación HID	95
Balastro Electrónico	108
Balastro HID	112
Centros de Distribución	123
Mapa de Distribución	124

Ser una empresa líder enfocada a satisfacer las necesidades de los clientes. Armonizar con el Sistema de Gestión de Calidad (SGC).

MISIÓN

Un enfoque de excelencia constante. Consolidar el liderazgo de ISB expandiendo su penetración a diferentes segmentos.

VISIÓN

Disciplina: cumplimos con los compromisos establecidos, somos responsables de asegurar los resultados de nuestras funciones.

Trabajo en equipo: Integramos un equipo orientado al logro de objetivos compartidos, sumando talento y compromiso.

VALORES

Cumplir con los requisitos del cliente y las regulaciones aplicables.

POLÍTICA DE CALIDAD

PREMIO NACIONAL DE NORMALIZACIÓN

El Director Comercial **Ing. Jaime Catán** del consorcio **ISB Grupo Sola Basic**, fue galardonado con la entrega del **Premio Nacional de Normalización**, entregado a manos de la Subsecretaria de Normatividad y Competitividad **María del Rocío Ruiz Chávez**.

Gracias a que diseñamos y fabricamos equipos para operar en las condiciones específicas de México los cuales cumplen con las normas **ISO 9001- 2015, NOM, NMX, IEC, UL, CSA, IES.**



ISB[®]
SOLA BASIC

 **ISB SOLA BASIC[®]**
iluminación led interior





Fundada en **1955** teniendo como objetivos dos importantes propósitos: calidad y vanguardia tecnológica.

Logrando la distinción en la fabricación, diseño y distribución de nuestros productos **100% Mexicanos**, siendo así una empresa de clase mundial.

Comprometidos con el legado de sus fundadores, continuamos fabricando y distribuyendo productos con el máximo grado de integración nacional.

¿Quiénes? SOMOS



Industrias Sola Basic diseña todos los productos que comercializa como política institucional.

Por más de 60 años *Industrias Sola Basic* ha iluminado tu oficina, tu casa, tus calles, tanto en México como en el extranjero, obteniendo un crecimiento consistente y estable.

Industrias Sola Basic comprometidos con el servicio oportuno contamos con una matriz en la Ciudad de México y 9 sucursales en el interior de la República instaladas estratégicamente asegurando la cobertura Nacional con productos de línea en stock soporte técnico, asesores especialistas y una importante flota vehicular propia.

Orgullosamente *Industrias Sola Basic* es una fuente de trabajo para más de dos mil empleados Mexicanos altamente competentes y comprometidos. Hoy contamos con 60 ingenieros trabajando en la innovación, investigación y desarrollo tecnológico de cada uno de nuestros productos.

Construida por diversas plantas productoras con más de 65 000 m² de instalaciones donde se encuentra la más avanzada tecnología en maquinarias totalmente automatizada, permiten la elaboración de productos con una máxima eficiencia.

Industrias Sola Basic cuenta con cinco plantas más de producción en el interior del país lo que asegura una respuesta efectiva a cualquier demanda de producto.

A fin de lograr una cobertura total del mercado nacional, tenemos 10 centros de distribución en la República:

Ciudad de México, Culiacán, Chihuahua, Mérida, Guadalajara, Hermosillo, Monterrey, Puebla, Querétaro y Veracruz.

Al igual que oficinas de ventas y almacenes en *Canadá y Estados Unidos.*

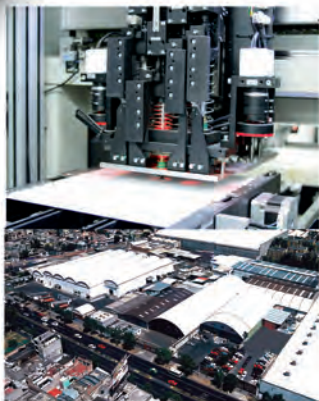

Laboratorio de pruebas

Nuestro laboratorio es considerado el más completo y reconocido del país.

Con el objetivo de comprobar el buen desempeño y funcionamiento de los productos diseñados en *Industrias Sola Basic* contamos con un laboratorio de pruebas (ensayo) acreditado por la Entidad Mexicana de Acreditación (**EMA**) esta acreditación garantiza que nuestro laboratorio cuente con infraestructura, equipos, instrumentos y personal altamente competente para comprobar el cumplimiento de los productos con la normatividad aplicable vigente.

Dividido en áreas:

- Electrotécnia
- Mecánica
- Ambiental
- Fotométricas

Electrotécnia

Aplican pruebas eléctricas y de seguridad, desempeño y eficiencia a Balastos HID, Electrónicos Fluorescentes, LED, Luminarios, Controladores (drivers) y No Breaks. Sistemas de energía ininterrumpida (No Breaks, UPS) y Reguladores.

Laboratorio de fotometría

Se encuentra equipado con un fotogoniómetro de tipo clase **C** con fotocelda de responsividad espectral a la curva CIE y espejo móvil que gira de 0 a 180 y el cabezal de 0 a 360 horizontales, la distancia de prueba es de 10m a 30m (para luminarios de haz de luz muy concentrado), obteniendo resultados normalizados con un inmejorable rango de exactitud.

Laboratorio de pruebas ambientales

En condiciones de operación de acuerdo a la Norma Oficial Mexicana (NOM-064 y norma mexicana NMX-J-307-ANCE), se encuentra con una variedad de equipos de pruebas mecánicas como:

- Lluvia, evalúa la hermeticidad al agua en luminarios para uso exterior.
- Vibración, está evaluación se realiza para cumplir las especificaciones en condiciones causadas por viento y tráfico vehicular.





Esfera integradora de Ulbricht

El laboratorio cuenta con una esfera integradora de Ulbricht de 3m de diámetro con recubierta interna de alta reflectancia, tiene disponibilidad de configuración 2π (colocación superior de la esfera) y 4π (colocación central de la esfera).

En México muy pocos son los laboratorios de pruebas de iluminación que cuentan con una esfera con estas dimensiones y capacidad, la esfera tiene la habilidad de medir luminarios y lámparas de LED's, fluorescentes y HID.

Nuestra esfera integradora, nos permite medir las características de los luminarios y lámparas bajo prueba como lo es, el flujo luminoso que es emitido en lúmenes, Temperatura de Color Correlacionada, Índice de Rendimiento de Color (Ra), Eficacia Luminosa, longitud de onda y Coordenadas Cromáticas (D_{uv}).

Además se cuenta con un Fotogoniómetro del tipo espejo móvil clase C con sistema computarizado, fotodetector de silicio con una distancia de prueba entre el fotogoniómetro y el sensor de 10 a 30 m, ambos equipos entregan resultados exactos y no tiene restricciones en cuanto al tipo de luminario, ni al tipo de lámpara bajo prueba.

El movimiento del espejo es rápido, seguro y completamente automático, éste gira 180° verticales y el cabezal rota el luminario o lámpara 360° horizontales, las lecturas del sensor son enviadas directamente a la computadora para el cálculo, análisis y generación de los reportes de prueba y archivos .ies.



Nuestros productos

Gama de ILUMINACIÓN

Alumbrado Público

Somos líderes en el mercado de iluminación de calles, avenidas y autopistas. Para este fin contamos con luminarios de la más alta tecnología que proporcionan seguridad, eficiencia, son de fácil mantenimiento.

Es la línea más completa y profesional disponible en el mercado; un ejemplo de ello es, que el **80% de alumbrado público** en la República Mexicana utiliza nuestros balastos y luminarios.

Alumbrado Industrial

Para el alumbrado de interiores contamos con diferentes tipos de luminarios:

- Los abiertos se recomiendan para áreas limpias y donde la contaminación no representan ningún problema.
- Los herméticos incluyen un filtro de carbón activado y cuenta con sellos que evitan el ingreso de polvo y partículas de suciedad que reducen el correcto aprovechamiento de la luz emitida por la lámpara, logrando con ello reducir los costos de operación y mantenimiento.
- Todos los reflectores que utilizamos en nuestros procesos de manufactura están recubiertos con una capa de vidrio reflexible y transparente que aumenta la reflectancia y mejora su eficiencia.

En función de la altura de montaje se cuenta con dos tamaños de conjuntos ópticos y portalámparas de posición variable para modificar la curva de distribución fotométrica y lograr los mejores coeficientes de utilización.

Lámparas de emergencia.

Iluminación de emergencia tradicional y de última tecnología con LED's para casa habitación, oficina, comercio, talleres, automóviles, pasillos y escaleras. En general cualquier lugar donde se requiera iluminación de emergencia.

Por proyección

La aplicación de los proyectores permite iluminar de manera profesional áreas donde se realizan actividades deportivas, fachadas de edificios, monumentos o áreas abiertas de trabajo o almacenaje con un costo mínimo de operación. La gama de proyectores que fabrica ISB cubre todas las necesidades con máxima seguridad y eficiencia.

Comercial y decorativo.

La iluminación de tiendas, oficinas y escuelas exigen uniformidad, poca brillantez, además de elevados niveles de iluminación. El confort visual es por lo tanto muy importante para desarrollar nuestras actividades con un máximo de comodidad.

Lo anterior obliga a que los proyectos de iluminación de este tipo de áreas enfrenten restricciones severas para la selección del luminario adecuado. Los luminarios de ISB permiten el uso de lámparas de descarga de alta intensidad o tecnología LED's superando tales requerimientos. Son eficientes, atractivos y fácil de instalar.

Nuestros productos

Gama de **BALASTROS**

Industrias Sola Basic fabrica una amplia gama de productos que comprende una gran variedad de diseños que satisfacen los requisitos de las instalaciones para alumbrado público, industriales, residenciales, comerciales, etc.

La fabricación de nuestros balastros y controladores comprende la manufactura de bobinas, troquelado de la lámina, circuitos electrónicos y ensamble.

Y finalmente pruebas al 100% de la producción, misma que se efectúan totalmente en las propias instalaciones de INDUSTRIAS SOLA BASIC.

Balastros de todo tipo:

- Convencionales de alta eficiencia.
- Para lámparas de aditivos metálicos.
- Para lámparas de vapor de sodio alta presión.
- Para lámparas de vapor de sodio baja presión.
- Para lámparas de aditivos metálicos de pulso.
- Balastros electromagnéticos atenuables y electrónicos para lámparas de vapor de sodio tipo europeas (100 v).
- Balastros electrónicos para lámparas fluorescentes, de vapor de sodio y aditivos metálicos.
- Controladores para LED (drivers).

El balastro HID Electrónico cuenta con un diseño más ligero y manejable que permite regular de una manera más eficiente el consumo de la energía protegiendo los luminarios de fenómenos naturales. Los elementos con los que están fabricados evitan el daño al medio ambiente, garantía de buen funcionamiento y ahorro de energía.

El balastro HID Bilevel posee una resistencia superior para las inclemencias del tiempo y las variaciones de voltaje, ofreciendo hasta un 30% de atenuación.

Los balastros HID Electrónicos y HID Bilevel encienden y trabajan al 100% y empezarán a atenuar a las 4 ó 5 horas según las necesidades del cliente, representando un eficiente ahorro de energía y teniendo menores pérdidas de energía eléctrica que los electromagnéticos, por lo tanto mayor ahorro.



CALIDAD SOLA BASIC



Nuestro sistema de calidad se encuentra certificado con base en las normas **ISO 9001-2015** y **NMX-CC-9001-IMNC-2015** por un organismo acreditado en: México, USA, Canadá, Australia y con reconocimiento en todo el mundo, por el International Accreditation Forum (IAF).

El laboratorio de ISB esta acreditado por la Entidad Mexicana de Acreditación (EMA) bajo la norma **NMX-EC-17025-IMNC**. Para normas NOM, cuentan con aprobación de la Comisión Nacional para el uso eficiente de la energía (CONUEE) y la Dirección General de Normas (DGN) de la Secretaría de Economía. Cuenta con pruebas conforme a normas **NOM, NMX, IEC, UL, CSA, IES**.

Da servicio a nuestros clientes internos y externos, emitiendo informes de pruebas con validez oficial, siendo confiables y eficientes en base a la metodología y a los estándares de dicha entidad.





CERTIFICACIONES Y SISTEMAS

SOLA BASIC



En **Industrias Sola Basic** diseñamos y fabricamos equipos para operar en las condiciones específicas de México, tal y como lo hacemos con cada país al que exportamos, que actualmente son: Canadá, Estados Unidos y parte de los países de Centroamérica, a los dos primeros exportamos el 26% de nuestra producción total y a Centroamérica más del 10%.

Todos nuestros productos son fabricados con la tecnología más avanzada y bajo las más estrictas normas de calidad y seguridad tanto nacionales como internacionales. Nuestro Sistema de Calidad está certificado en la norma internacional **ISO 9001-2015**, con un alcance en todos nuestros procesos incluyendo: *el diseño, fabricación y comercialización de la línea más completa de equipos electrotécnicos para la iluminación y el control de la energía.*

Cabe destacar que el organismo nacional de Normalización, **Certificación NYCE** quien avala la calidad y confianza de los productos que certifica, otorgó el reconocimiento por la participación satisfactoria en los ensayos de aptitud, de nuestro laboratorio. Demostrando así competencia técnica en los métodos normalizados **NOM** y **NMX** acreditados.

Industrias Sola Basic reafirma el constante compromiso de calidad ofreciendo productos confiables y seguros, al mantener uno de sus objetivos principales: conjuntar la calidad y la vanguardia tecnológica en todos sus productos.

Nuestros productos, a petición de los clientes, son evaluados en especificaciones voluntarias tales como: **FIDE** y **PAESE**.

ESTE PRODUCTO ESTÁ FABRICADO BAJO:



HECHO EN MÉXICO

*Para certificaciones aplicables a cada producto, vea su particular hoja técnica.

El COLOR y los sentidos

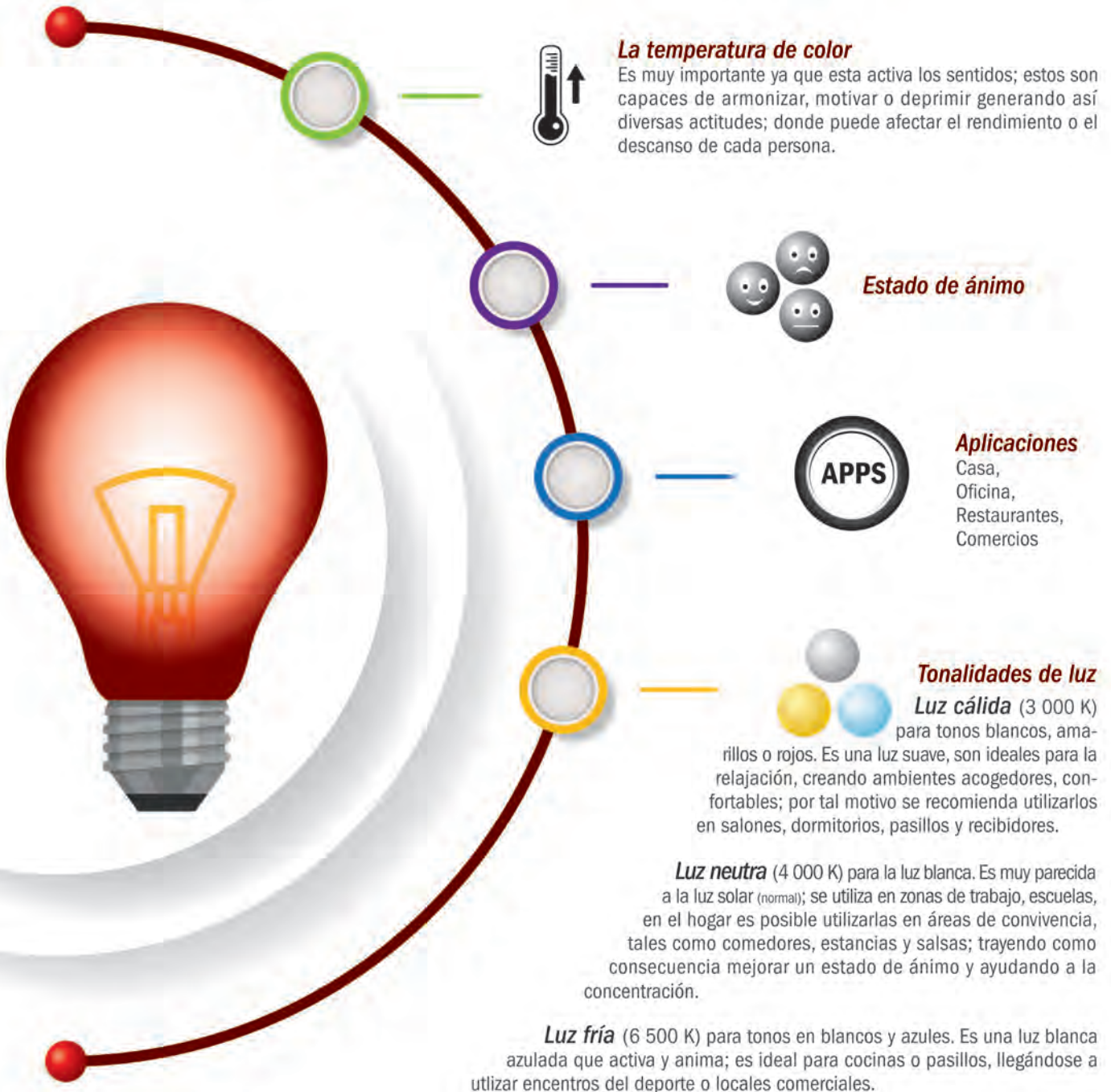

ISB[®]

SOLA BASIC

Iluminación led interior,

Son un factor importante a la hora de decorar tu hogar, ya que son una parte fundamental de la decoración y tiene un alto valor estético.

La iluminación interior

Son un proyecto fundamental; un espacio mal iluminado crea sensaciones negativas o incertidumbre; mientras que un espacio con una buena iluminación crea sensaciones positivas.

La iluminación aporta carácter y expresividad, transformando los espacios, realzando, atenuando, variando los colores, las formas, texturas, etc.; a la hora de iluminar en nuestro espacio debemos tener en cuenta factores como: *la cantidad de luz* y *el tono (cálido, frío o neutro) de la luz*.

Tipos de iluminación interior.

Iluminación.

General, puntual, de ambiente y decorativa.

Fuentes de luz.

Incandescente, fluorescente, alógena, led, de descarga y neón.

Sistemas de iluminación.

Directa, indirecta, semi-directa, semi-indirecta y difusa.





TIPO DE LUZ



ACABADOS



DIMENSIONES

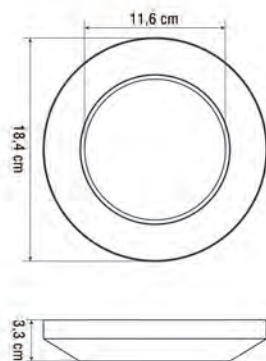

APLICACIONES

- Hoteles
- Oficinas
- Hospitales
- Interiores
- Comercios
- Residencial

FOTOMETRÍA

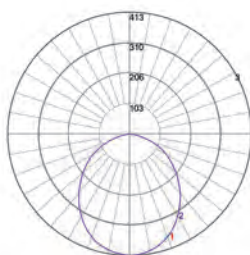

CERTIFICACIÓN



...en iluminación, tu única opción

SOLALED
downlight

- ✓ Ahorro hasta un **85%** de energía con mayor flujo luminoso.
- ✓ Consumo de **9 W** reemplazando foco incandescente de 60 W.
- ✓ Diseño estético y delgado.
- ✓ Dura **20 veces** más que un foco incandescente.
- ✓ Sin radiación **UV**, libre de mercurio.
- ✓ Fácil instalación para empotrar y sobreponer, (bote integral y plafón).
- ✓ Sobreponer en loza en caja **1/2"** ó **3/4"**
- ✓ Falso plafón bote integral.

ILUMINACIÓN **LED**

Tensión eléctrica de entrada	127 V ~ +/- 10%
Potencia eléctrica de entrada	9 W
Frecuencia	60 Hz
Eficacia luminosa	84 lm / W
Factor de potencia	> 0,9
Difusor	Opalino
Índice de rendimiento de color (CRI)	> 80
Temperatura de color disponible	3 000 K / 4 000 K / 6 500 K
Peso Neto	0,650 kg
Vida útil nominal (en condiciones normales de operación)	50 000 h (L70)
GARANTÍA	3 años

Ver códigos en pág. 39

...en iluminación, tu única opción

SOLALED downlight *dimeable*

- ✓ Ahorro hasta un **85%** de energía con mayor flujo luminoso.
- ✓ Consumo de **9 W** reemplazando foco descente de 60 W
- ✓ Diseño estético y delgado.
- ✓ Dura **20 veces** más que un foco incandescente.
- ✓ Sin radiación **UV**, libre de mercurio.
- ✓ Fácil instalación para empotrar y sobreponer.
- ✓ Sobreponer en loza en caja **1/2"** ó **3/4"**
- ✓ Falso plafón bote integral.
- ✓ Utilizable con dimmers para lámparas LED.

ILUMINACIÓN **LED**



ACABADOS



TIPO DE LUZ

APLICACIONES

- Hoteles
- Oficinas
- Hospitales
- Interiores
- Comercios
- Residencial

DIMENSIONES

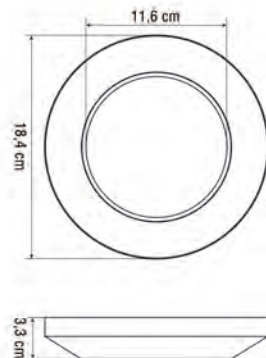

Tensión eléctrica de entrada	127 V ~ +/- 10%
Potencia eléctrica de entrada	9 W
Frecuencia	60 Hz
Eficacia luminosa	84 lm / W
Factor de potencia	> 0,9
Difusor	Opalino
Rango de atenuación	10 - 100%
Tipo de dimer	Dimers para lámparas LED
Índice de rendimiento de color (CRI)	> 80
Temperatura de color disponible	3 000 K / 4 000 K / 6 500 K
Peso Neto	0,650 kg
Vida útil nominal (en condiciones normales de operación)	50 000 h (L70)
GARANTÍA	3 años

Ver códigos en pág. 39

CERTIFICACIÓN



FOTOMETRÍA

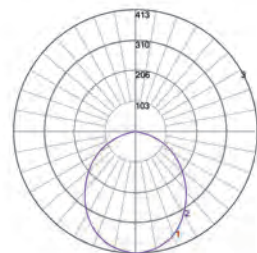

...en iluminación, tu única opción



SOLALED round downlight

TIPO DE LUZ



ACABADOS



DIMENSIONES

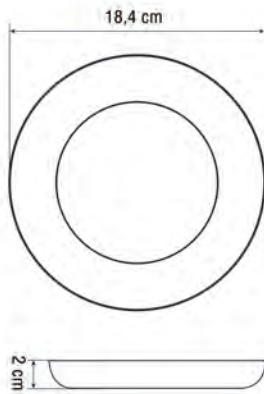

APLICACIONES

- Hoteles
- Oficinas
- Hospitales
- Interiores
- Comercios
- Residencia

FOTOMETRÍA

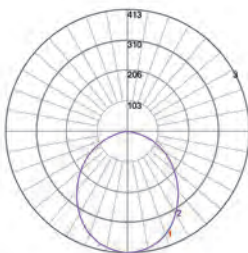

CERTIFICACIÓN



- ✓ Ahorro hasta un **85%** de energía con mayor flujo luminoso.
- ✓ Consumo de **9 W** reemplazando foco incandescente de 100 W
- ✓ Diseño estético y delgado.
- ✓ Dura **20 veces** más que un foco incandescente.
- ✓ Sin radiación **UV**, libre de mercurio.
- ✓ Fácil instalación para empotrar y sobreponer, (bote integral y plafón).

ILUMINACIÓN **LED**

Tensión eléctrica de entrada	127 V ~ +/- 10%
Potencia eléctrica de entrada	9 W
Frecuencia	60 Hz
Eficacia luminosa	84 lm / W
Factor de potencia	> 0,9
Difusor	Opalino
Índice de rendimiento de color (CRI)	> 80
Temperatura de color disponible	3 000 K / 4 000 K / 6 500 K
Peso Neto	0,650 kg
Vida útil nominal (en condiciones normales de operación)	50 000 h (L70)

GARANTÍA

3 años

Ver códigos en pág. 39

...en iluminación, tu única opción

SOLALED square downlight

- ✓ Ahorro hasta un **85%** de energía con mayor flujo luminoso.
- ✓ Consumo de **9 W** reemplazando foco incandescente de 100 W
- ✓ Diseño estético y delgado.
- ✓ Dura **20 veces** más que un foco incandescente.
- ✓ Sin radiación **UV**, libre de mercurio.
- ✓ Fácil instalación para empotrar y sobreponer. (bote integral y plafón).

ILUMINACIÓN **LED**



ACABADOS



TIPO DE LUZ

APLICACIONES

- Hoteles
- Oficinas
- Hospitales
- Interiores
- Comercios
- Residencia

DIMENSIONES

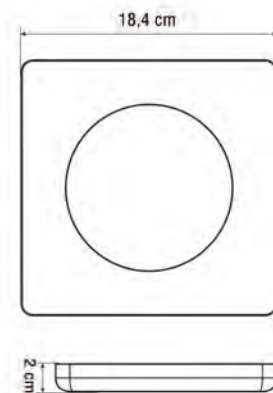

Tensión eléctrica de entrada	127 V ~ +/- 10%
Potencia eléctrica de entrada	9 W
Frecuencia	60 Hz
Eficacia luminosa	84 lm / W
Factor de potencia	> 0,9
Difusor	Opalino
Índice de rendimiento de color (CRI)	> 80
Temperatura de color disponible	3 000 K / 4 000 K / 6 500 K
Peso Neto	0,650 kg
Vida útil nominal (en condiciones normales de operación)	50 000 h (L70)
GARANTÍA	3 años

Ver códigos en pág. 39

CERTIFICACIÓN



FOTOMETRÍA

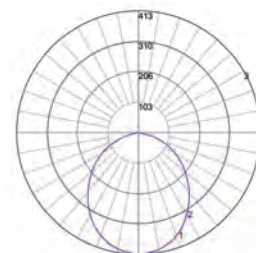



TIPO DE LUZ



ACABADOS



DIMENSIONES

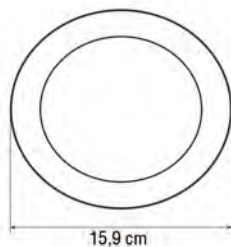
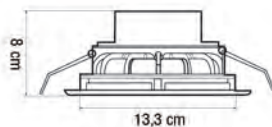

APLICACIONES

- Oficinas
- Galerías
- Comercios
- Residencial

FOTOMETRÍA

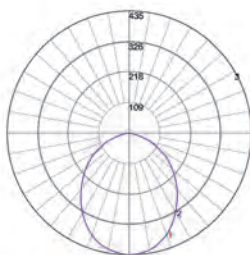

CERTIFICACIÓN



...en iluminación, tu única opción

SOLALED
Flat 20 W
downlight

Extremadamente duraderos a 30 000 horas de vida; duran más que otras tecnologías incandescentes.

- ☑ Potencia eléctrica **20 W**
- ☑ Instalación para empotrar y falso plafón.
- ☑ No utiliza gases, ni metales considerados como peligrosos.

ILUMINACIÓN **LED**

Tensión eléctrica de entrada	127 V~ +/- 10% 120 - 277 V~
Potencia eléctrica de entrada	20 W
Frecuencia	60 Hz
Eficacia luminosa	73 lm / W
Factor de potencia	> 0,9
Difusor	Opalino
Índice de rendimiento de color (CRI)	> 80
Temperatura de color disponible	3 000 K / 4 000 K / 6 500 K
Peso Neto	0,53 kg
Vida útil nominal (en condiciones normales de operación)	30 000 h (L70)
GARANTÍA	3 años

Ver códigos en pág. 40

...en iluminación, tu única opción

SOLALED flat 35 W downlight

Menor índice de fallas a diferencia del fundido repentino de focos incandescentes y tubos fluorescentes.

- ✓ Potencia eléctrica 35 W
- ✓ Instalación para empotrar y falso plafón.
- ✓ No utiliza gases, ni metales considerados como peligrosos.

ILUMINACIÓN **LED**



ACABADOS

BLANCO



TIPO DE LUZ

APLICACIONES

- Oficinas
- Galerías
- Comercios
- Residencial

DIMENSIONES

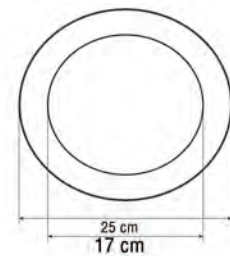
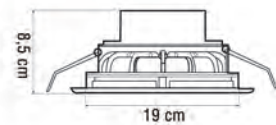

Tensión eléctrica de entrada	127 - 277 V~ +/- 10%
Potencia eléctrica de entrada	35 W
Frecuencia	60 Hz
Eficacia luminosa	63 lm / W
Factor de potencia	> 0,9
Difusor	Opalino
Índice de rendimiento de color (CRI)	> 80
Temperatura de color disponible	3 000 K / 4 000 K / 6 500 K
Peso Neto	1,52 kg
Vida útil nominal (en condiciones normales de operación)	30 000 h (L70)
GARANTÍA	3 años

Ver códigos en pág. 40

CERTIFICACIÓN



FOTOMETRÍA

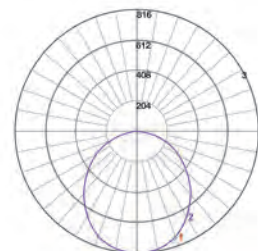



TIPO DE LUZ



ACABADOS



DIMENSIONES

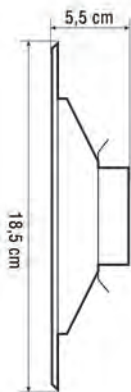

APLICACIONES

- Oficinas
- Galerías
- Comercios
- Residencial

FOTOMETRÍA

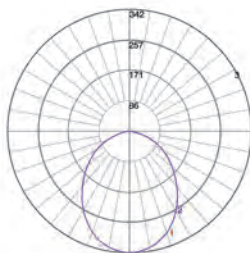

CERTIFICACIÓN



...en iluminación, tu única opción

SOLALED
ultrathin
downlight

- ✓ Ahorro hasta un **85%** de energía con mayor flujo luminoso.
- ✓ Diseño estético y delgado.
- ✓ Dura **20 veces** más que un foco incandescente.
- ✓ Sin radiación **UV**, libre de mercurio.
- ✓ Excelente flujo luminoso.
- ✓ Fácil instalación para empotrar (falso plafón, bote integral 11 cm y 15 cm).

ILUMINACIÓN **LED**

Tensión eléctrica de entrada	120 - 277 V~ +/- 10%
Potencia eléctrica de entrada	6 W / 9 W / 12 W
Frecuencia	60 Hz
Eficacia luminosa	88 lm / W
Difusor	Opalino
Índice de rendimiento de color (CRI)	> 80
Temperatura de color disponible	3 000 K / 4 000 K / 6 500 K
Peso Neto	0,430 kg
Vida útil nominal (en condiciones normales de operación)	50 000 h (L70)
GARANTÍA	3 años

Ver códigos en pág. 40

...en iluminación, tu única opción

SOLALED par 20

Gracias a los LED como fuente luminica en lugar de gases y filamentos se fabrican con agrupaciones de led proporcionando mayor o menor densidad lo que determinará su potencia luminica a demás de su calidad.

- ✓ Máximo rendimiento lumínico, térmico y eléctrico.
- ✓ No utiliza gases, ni metales considerados como peligrosos.

ILUMINACIÓN **LED**



ACABADOS



TIPO DE LUZ

APLICACIONES

- Oficinas
- Boutiques
- Escaleras
- Galerías
- Comercios
- Museos

DIMENSIONES

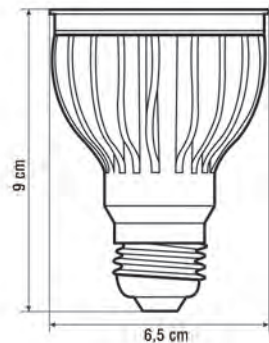

Tensión eléctrica de entrada	127 V~ +/- 10%
Potencia de línea	8 W
Eficacia luminosa	70 lm / W
Factor de potencia	> 0,9
Índice de rendimiento de color (CRI)	> 80
Temperatura de color disponible	2 700 K / 4 000 K / 5 700 K
Ángulo de apertura de luz	40°
Peso Neto	0,130 kg
Vida útil nominal (en condiciones normales de operación)	50 000 h (L70)
GARANTÍA	3 años

Ver códigos en pág. 40

FOTOMETRÍA

CERTIFICACIÓN

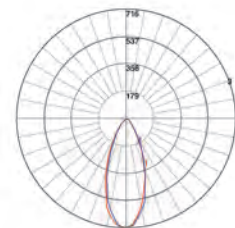
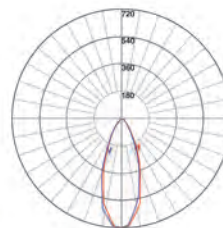
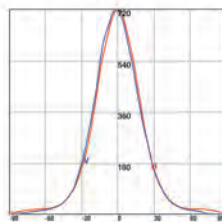



TIPO DE LUZ



ACABADOS



DIMENSIONES

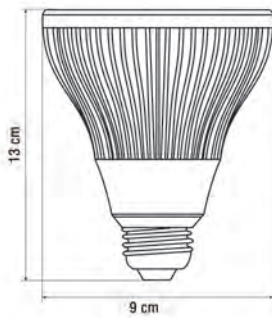

APLICACIONES

- Boutiques
- Escaleras
- Galerías
- Comercios
- Museos
- Exhibición
- Estancias

FOTOMETRÍA

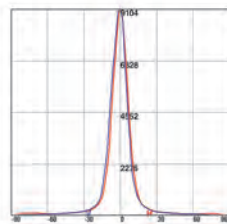
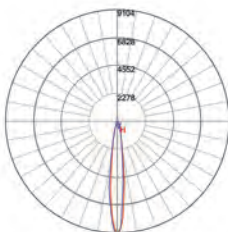

CERTIFICACIÓN



...en iluminación, tu única opción

**solaLED
par 30**

Este tipo de iluminación alcanza el brillo máximo de inmediato.

- ✓ Máximo rendimiento lumínico, térmico y eléctrico.
- ✓ No utiliza gases, ni metales considerados como peligrosos.

ILUMINACIÓN LED

Tensión eléctrica de entrada	127 V~ +/- 10%
Potencia de línea	14 W
Eficacia luminosa	70 lm / W
Factor de potencia	> 0,9
Índice de rendimiento de color (CRI)	> 80
Temperatura de color disponible	2 700 K / 4 000 K / 5 700 K
Ángulo de apertura de luz	25°
Peso Neto	0,410 kg
Vida útil nominal (en condiciones normales de operación)	50 000 h (L70)
GARANTÍA	3 años

Ver códigos en pág. 40

...en iluminación, tu única opción

SOLALED par 38

La iluminación que emite es ideal para decorados minimalistas ya que está puede ser focalizada en puntos específicos para armonizar el ambiente.

- ✓ Máximo rendimiento lumínico, térmico y eléctrico.
- ✓ No utiliza gases, ni metales considerados como peligrosos.

ILUMINACIÓN **LED**



ACABADOS



TIPO DE LUZ

APLICACIONES

- Boutiques
- Escaleras
- Galerías
- Comercios
- Museos
- Exhibición
- Pasillos

DIMENSIONES

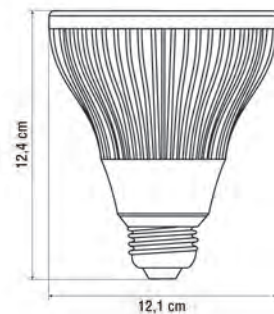

Tensión eléctrica de entrada	127 V~ +/- 10%
Potencia de línea	18 W
Eficacia luminosa	90 lm / W
Factor de potencia	> 0,9
Índice de rendimiento de color (CRI)	> 80
Temperatura de color disponible	2 700 K / 4 000 K / 5 700 K
Ángulo de apertura de luz	25°
Peso Neto	0,61 kg
Vida útil nominal (en condiciones normales de operación)	50 000 h (L70)
GARANTÍA	3 años

Ver códigos en pág. 40

CERTIFICACIÓN



FOTOMETRÍA

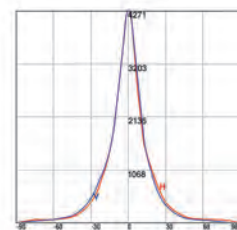
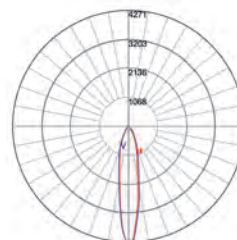



...en iluminación, tu única opción

sola home

Ofrece diferentes opciones y flexibilidad en comparación con otras tecnología; puesto que crean una calidad de luz ideal para cualquier esenario englobando desde áreas para descansar y de igual manera con una intensa actividad.

- ✓ Reemplazo de lámpara incandescente de 60 W
- ✓ Encendido instantáneo.
- ✓ Menor consumo de energía eléctrica.
- ✓ Ahorra el 85% de energía con mayor flujo luminoso.
- ✓ Dura **20 veces** más que un foco incandescente.
- ✓ Sin radiación UV, libre de mercurio.

ILUMINACIÓN **LED**

TIPO DE LUZ



ACABADOS



DIMENSIONES

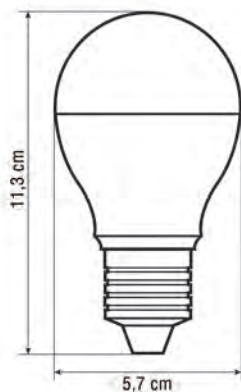

APLICACIONES

- Interiores
- Residencial
- Decorativos
- Iluminación general

FOTOMETRÍA

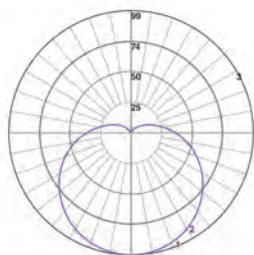

CERTIFICACIÓN



Tensión eléctrica de entrada	127 V~ +/- 10%
Potencia de línea	6 W
Eficacia luminosa	80 lm / W
Factor de potencia	> 0,9
Temperatura de color disponible	3 000 K / 4 000 K / 6 500 K
Peso Neto	0,110 kg
Vida útil nominal (en condiciones normales de operación)	50 000 h (L70)
GARANTÍA	3 años

Ver códigos en pág. 40

...en iluminación, tu única opción

SOLALED tube

- ✓ Ahorro del **85%** de energía.
- ✓ Fácil y práctico para instalar.
- ✓ Distribución luminosa directa.
- ✓ Excelente iluminación.
- ✓ Ideales para reemplazar lámparas fluorescentes **T8** de **32 W** reemplazo directo.
- ✓ No requiere de controlador externo.
- ✓ Luminario con controlador integrado.

ILUMINACIÓN **LED**



ACABADOS

BLANCO



APLICACIONES

- Interiores
- Decorativos
- Hogar
- Oficinas
- Hospitales
- Comercios
- Restaurante
- Bodegas

DIMENSIONES

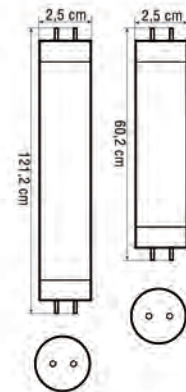

Tensión eléctrica de entrada	120 - 277 V ~ +/- 10%
Potencia de línea	9 W / 16 W
Eficacia luminosa	105 lm / W
Temperatura de color disponible	3 000 K / 4 000 K / 6 500 K
Peso Neto	0,08 kg / 0,170 kg
Vida útil nominal (en condiciones normales de operación)	50 000 h (L70)
GARANTÍA	3 años

Ver códigos en pág. 40

CERTIFICACIÓN

NOM

FOTOMETRÍA

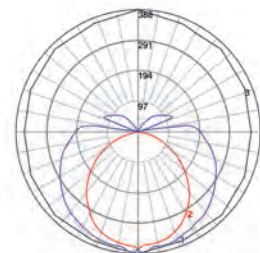



TIPO DE LUZ



ACABADOS



DIMENSIONES

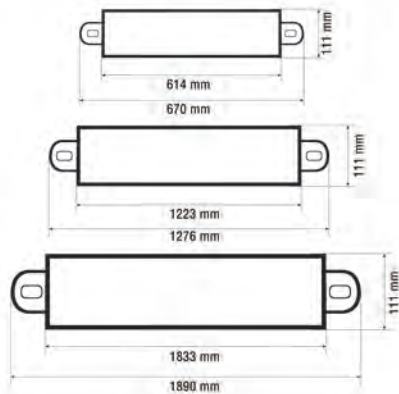

APLICACIONES

- Oficinas
- Hospitales
- Comercios
- Escuelas

FOTOMETRÍA

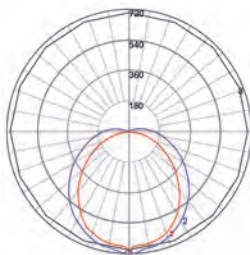

CERTIFICACIÓN



...en iluminación, tu única opción

**SOLALED
plu**

Magnífico remplazo de tubos fluorescentes, solución perfecta para ahorrar hasta un 85% de energía fácil y práctico montaje.

- ☑ Montaje de sobreponer y colgante.

ILUMINACIÓN **LED**

Tensión eléctrica de entrada	120 - 277 V~ +/- 10%
Potencia de línea	11 W / 22 W / 45 W
Eficacia luminosa	105 lm / W
Temperatura de color disponible	3 000 K / 4 000 K / 6 500 K
Peso Neto	0,7 kg / 1,455 kg / 1,82 kg
Vida útil nominal (en condiciones normales de operación)	50 000 h (L70)
GARANTÍA	3 años

Ver códigos en pág. 40

...en iluminación, tu única opción

SOLALED plf 22

- ✓ Atenuable 0 - 10 V
- ✓ Acrílico termoformado 3 mm opalino.
- ✓ Perfecta uniformidad.

ILUMINACIÓN **LED**



ACABADOS

BLANCO



APLICACIONES

- Oficinas
- Hoteles
- Comercios
- Corporativos

DIMENSIONES

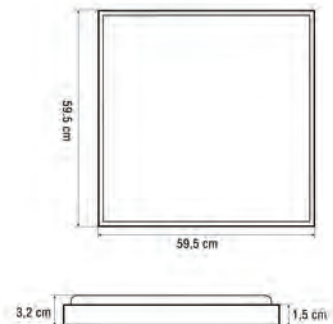

Tensión eléctrica de entrada	120 - 277 V ~ +/- 10%
Potencia de línea	40 W
Eficacia luminosa	110 lm / W
Temperatura de color disponible	2 700 K / 4 000 K / 6 500 K
Eficiencia eléctrica	91%
Peso Neto	4,6 kg
Vida útil nominal (en condiciones normales de operación)	50 000 h (L70)

GARANTÍA

3 años

Ver códigos en pág. 41

CERTIFICACIÓN

NOM

FOTOMETRÍA

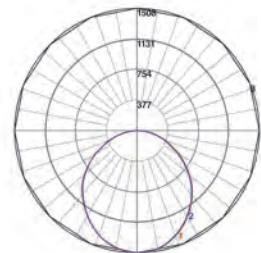



TIPO DE LUZ



ACABADOS



DIMENSIONES

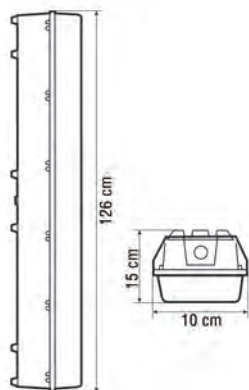

APLICACIONES

- Exterior
- Peatonal
- Residencial
- Hospitales
- Parques
- Restaurantes
- Estacionamientos
- Ambientes con humedad

FOTOMETRÍA

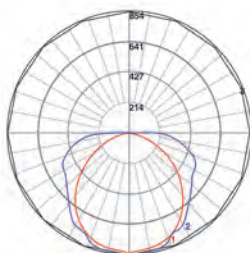

CERTIFICACIÓN



...en iluminación, tu única opción

**SOLALED
APV**

- ✓ Cuerpo fabricado en **ABS** resistente a impactos.
- ✓ Difusor de policarbonato, estabilizado contra radiación **UV**.
- ✓ Óptica transparente y estriada para un mayor control y distribución de la luz.
- ✓ Sujetadores de acero inoxidable, garantiza cierre hermético.

ILUMINACIÓN **LED**

Tensión eléctrica de entrada	120 - 277 V ~ +/- 10%
Potencia de línea	36 W
Eficacia luminosa	94 lm / W
Temperatura de color disponible	3 000 K / 4 000 K / 6 500 K
Grado de protección	IP65
Peso Neto	2,53 kg
Vida útil nominal (en condiciones normales de operación)	50 000 h (L70)

GARANTÍA **3 años**

Ver códigos en pág. 41

...en iluminación, tu única opción

SOLALED
downlight **APV**
cuadrado

- ✓ Fácil y práctico para instalar.
- ✓ Alta uniformidad de la luz.
- ✓ Luminario a prueba de golpes antivandálico.
- ✓ Luminario a prueba de vapor.

ILUMINACIÓN **LED**



ACABADOS

BLANCO



TIPO DE LUZ

APLICACIONES

- Oficinas
- Comercios
- Escuelas
- Bodegas
- Hospitales
- Estacionamientos

DIMENSIONES

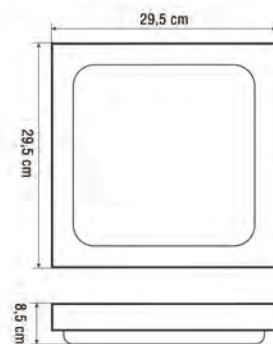

Tensión eléctrica de entrada	120 - 277 V ~ +/- 10%
Potencia de línea	20 W
Eficacia luminosa	80 lm / W
Temperatura de color disponible	3 000 K / 4 000 K / 6 500 K
Grado de protección	IP65 / IK10
Peso Neto	1,64 kg
Vida útil nominal (en condiciones normales de operación)	30 000 h (L70)
GARANTÍA	3 años

Ver códigos en pág. 41

CERTIFICACIÓN



FOTOMETRÍA

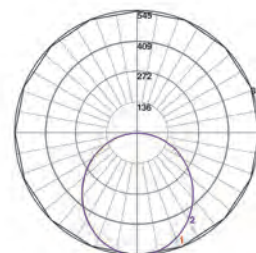



TIPO DE LUZ



ACABADOS



DIMENSIONES

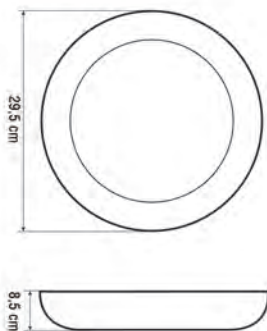

APLICACIONES

- Oficinas
- Comercios
- Escuelas
- Bodegas
- Hospitales
- Estacionamientos

FOTOMETRÍA

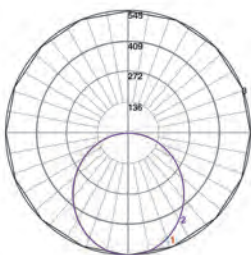

CERTIFICACIÓN



...en iluminación, tu única opción

SOLALED
downlight **APV**
redondo

- ✓ Fácil y práctico para instalar.
- ✓ Alta uniformidad de la luz.
- ✓ Luminario a prueba de golpes antivandálico.
- ✓ Luminario a prueba de vapor.

ILUMINACIÓN **LED**

Tensión eléctrica de entrada	120 - 277 V ~ +/- 10%
Potencia de línea	20 W
Eficacia luminosa	80 lm / W
Temperatura de color disponible	3 000 K / 4 000 K / 6 500 K
Grado de protección	IP65 / IK10
Peso Neto	1,64 kg
Vida útil nominal (en condiciones normales de operación)	30 000 h (L70)

GARANTÍA

3 años

Ver códigos en pág. 41

...en iluminación, tu única opción

SOLALED PI 14

- ✓ 1 X 4 ft
- ✓ Difusor tipo rejilla.
- ✓ Montaje para empotrar y sobreponer.

ILUMINACIÓN **LED**



ACABADOS

NEGRO



TIPO DE LUZ

APLICACIONES

- Decorativos
- Comercios
- Gimnasios
- Restaurantes

DIMENSIONES

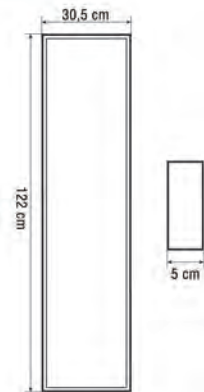

Tensión eléctrica de entrada	120 - 277 V ~ +/- 10%
Potencia de línea	35 W
Eficacia luminosa	90 lm / W
Temperatura de color disponible	3 000 K / 4 000 K / 6 500 K
Peso Neto	6,140 kg
Vida útil nominal (en condiciones normales de operación)	30 000 h (L70)
GARANTÍA	3 años

Ver códigos en pág. 41

CERTIFICACIÓN



FOTOMETRÍA

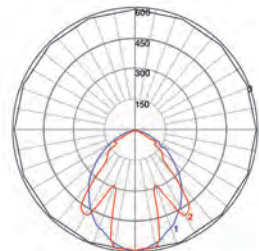



TIPO DE LUZ

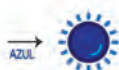

ACABADOS



DIMENSIONES

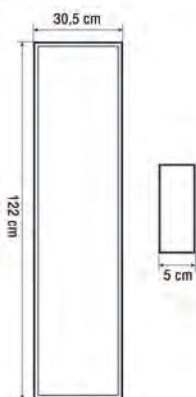

APLICACIONES

- Decorativos
- Comercios
- Gimnasios
- Restaurantes

FOTOMETRÍA

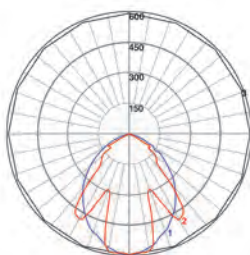

CERTIFICACIÓN



...en iluminación, tu única opción

SOLALED
PI 04 azul

- ✓ 1 X 4 ft
- ✓ Difusor tipo rejilla.
- ✓ Iluminación en color azul
- ✓ Montaje para empotrar, sobreponer y colgar.

ILUMINACIÓN **LED**

Tensión eléctrica de entrada	120 - 277 V~ +/- 10%
Potencia de línea	28 W
Temperatura de color disponible	azul
Peso Neto	6,140 kg
Vida útil nominal (en condiciones normales de operación)	50 000 h (L70)
GARANTÍA	3 años

Ver códigos en pág. 41

...en iluminación, tu única opción

SOLALED PI 14 duo

- ☑ 1 X 4 ft
- ☑ Difusor tipo rejilla.
- ☑ Seccionado para luz blanca cálida y luz azul.
- ☑ Montaje para empotrar, sobreponer y colgar.

ILUMINACIÓN **LED**



ACABADOS

NEGRO

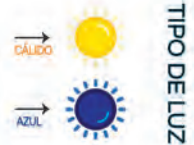

APLICACIONES

- Decorativos
- Comercios
- Gimnasios

DIMENSIONES

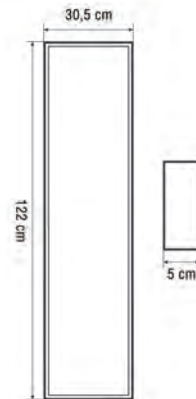

Tensión eléctrica de entrada	120 - 277 V ~ +/- 10%
Potencia de línea	58 W
Temperatura de color disponible	Cálido / azul
Peso Neto	6,140 kg
Vida útil nominal (en condiciones normales de operación)	50 000 h (L70)
GARANTÍA	3 años

Ver códigos en pág. 41

CERTIFICACIÓN



FOTOMETRÍA

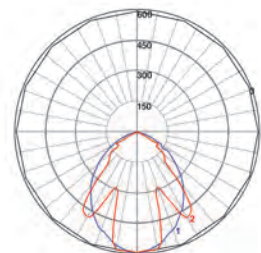



...en iluminación, tu única opción

SOLALED lineal

- ✓ Fácil y práctico para instalar.
- ✓ Disponible para empotrar y suspender.
- ✓ Excelente iluminación y ahorro de energía.
- ✓ Opcional para tira continua.

ILUMINACIÓN **LED**

TIPO DE LUZ



ACABADOS



DIMENSIONES

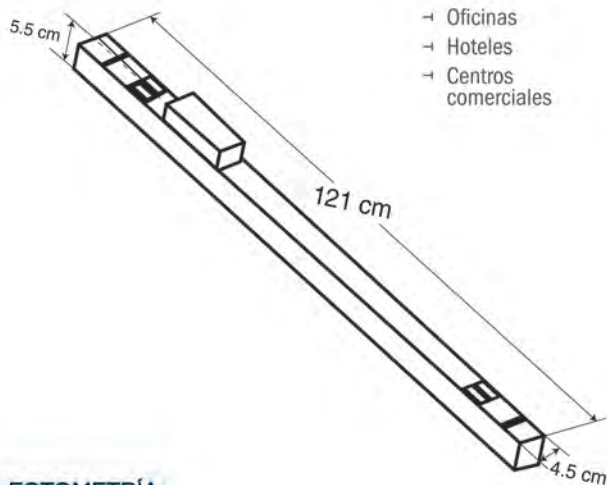

APLICACIONES

- Oficinas
- Hoteles
- Centros comerciales

FOTOMETRÍA

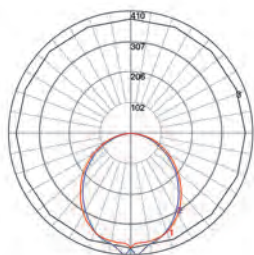

Tensión eléctrica de entrada	120 - 277 V ~ +/- 10%
Potencia de línea	30 W
Eficacia luminosa	Gabinete negro: 80 lm / W Gabinete gris: 98,9 lm / W Gabinete blanco: 102 lm / W
Temperatura de color disponible	3 000 K / 4 000 K / 6 500 K
Peso Neto	1,650 kg
Vida útil nominal (en condiciones normales de operación)	50 000 h (L70)
GARANTÍA	3 años

Ver códigos en pág. 41

CERTIFICACIÓN



...en iluminación, tu única opción

SOLALED lineal

- ✓ Fácil y práctico para instalar.
- ✓ Disponible para empotrar y suspender.
- ✓ Excelente iluminación y ahorro de energía
- ✓ Opcional para tira continua.

ILUMINACIÓN **LED**



ACABADOS



TIPO DE LUZ

APLICACIONES

- Oficinas
- Hoteles
- Centros comerciales

DIMENSIONES

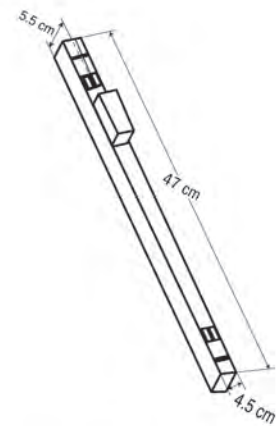

Tensión eléctrica de entrada	120 - 277 V ~ +/- 10%
Potencia de línea	10 W
Eficacia luminosa	Gabinete negro: 80 lm / W Gabinete gris: 98,9 lm / W Gabinete blanco: 102 lm / W
Temperatura de color disponible	3 000 K / 4 000 K / 6 500 K
Peso Neto	0,75 kg
Vida útil nominal (en condiciones normales de operación)	50 000 h (L70)
GARANTÍA	3 años

Ver códigos en pág. 41

CERTIFICACIÓN



FOTOMETRÍA

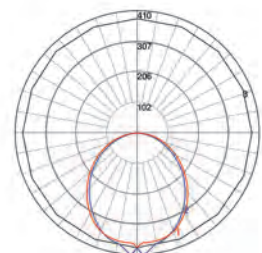



...en iluminación, tu única opción

Luminario
elite ip65
interior

Soluciones de iluminación que se adaptan de forma sencilla a las necesidades individuales; para acentuar zonas y áreas de trabajo donde la luz proporciona una atmósfera laboral adecuada.

- ✓ Fácil y práctico para instalar
- ✓ Alta uniformidad de la luz.
- ✓ Opcional para tira continua.

ILUMINACIÓN **LED**

TIPO DE LUZ



ACABADOS



DIMENSIONES

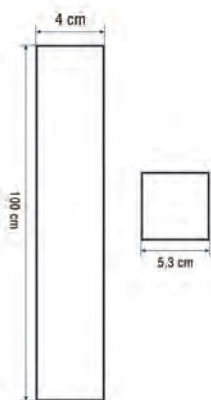

APLICACIONES

- Oficinas
- Hoteles
- Centros comerciales

FOTOMETRÍA

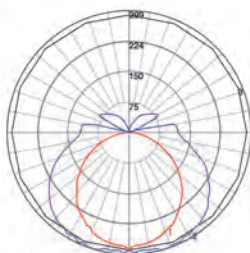

CERTIFICACIÓN



Tensión eléctrica de entrada	120 - 277 V~ +/- 10%
Potencia de línea	25 W
Eficacia luminosa	83 lm / W
Temperatura de color disponible	3 000 K / 4 000 K / 6 500 K
Peso Neto	0,9 kg
Vida útil nominal (en condiciones normales de operación)	50 000 h (L70)
GARANTÍA	3 años

Ver códigos en pág. 41

...en iluminación, tu única opción

tubo led

ip65 azul

Los tubo led ofrecen una mejor calidad de luz (más brillante), no tienen parpadeos ni radiaciones ultravioletas y su encendido es inmediato, son de fácil sustitución no requieren mantenimiento y aseguran una durabilidad de 50 000 horas de vida.

- ☑ Tubo de LED's con luz azul.
- ☑ Grado de protección IP65
- ☑ Montaje con sujeción utilizando clips.

ILUMINACIÓN **LED**

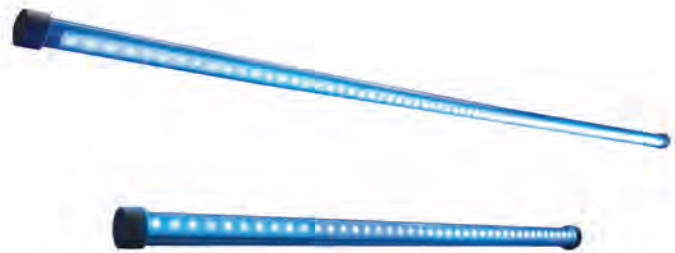

ACABADOS

BLANCO

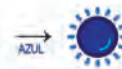

TIPO DE LUZ

APLICACIONES

- Hoteles
- Fachadas
- Decorativo
- Centros comerciales

DIMENSIONES

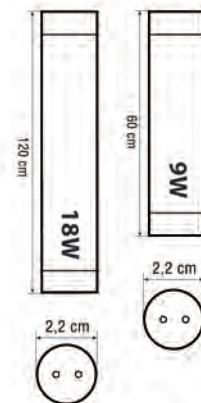

Tensión eléctrica de entrada	120 - 277 V ~ +/- 10%
Potencia de línea	9 W / 18 W
Temperatura de color disponible	Azul
Peso Neto	0,098 kg
Vida útil nominal (en condiciones normales de operación)	50 000 h (L70)
GARANTÍA	3 años

Ver códigos en pág. 41

FOTOMETRÍA

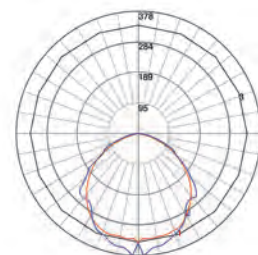

CERTIFICACIÓN



CÓDIGOS DE ILUMINACIÓN

CONSULTE A SU REPRESENTANTE DE VENTAS, PARA ELEGIR LA MEJOR SOLUCIÓN A SU PROYECTO.

Solaled **DOWNLIGHT**

CÓDIGO	DESCRIPCIÓN	TCC
02080205	ARO BLANCO	3 000 K
02080201	ARO BLANCO	4 000 K
02080207	ARO BLANCO	6 500 K
02080212	ARO PLATA	3 000 K
02080209	ARO PLATA	4 000 K
02080214	ARO PLATA	6 500 K
02080211	ARO ORO	3 000 K
02080208	ARO ORO	4 000 K
02080213	ARO ORO	6 500 K

Solaled **DOWNLIGHT** *dimeable*

CÓDIGO	DESCRIPCIÓN	TCC
02080233	CLÁSICO DIMEABLE, ARO BLANCO	3 000 K
02080234	CLÁSICO DIMEABLE, ARO BLANCO	4 000 K
02080218	CLÁSICO DIMEABLE, ARO BLANCO	6 500 K
02080242	CLÁSICO DIMEABLE, ARO PLATA	4 000 K
02080240	CLÁSICO DIMEABLE, ARO PLATA	6 500 K

Solaled **DOWNLIGHT** *round*

CÓDIGO	DESCRIPCIÓN	TCC
02080260	ROUND BLANCO	3 000 K
02080259	ROUND BLANCO	4 000 K
02080258	ROUND BLANCO	6 500 K
02080266	ROUND PLATA	3 000 K
02080265	ROUND PLATA	4 000 K
02080264	ROUND PLATA	6 500 K
02080263	ROUND ORO	3 000 K
02080262	ROUND ORO	4 000 K
02080261	ROUND ORO	6 500 K

Solaled **DOWNLIGHT** *round* (acabado tipo madera)

CÓDIGO	DESCRIPCIÓN	TCC
02080290	ROUND H01	3 000 K
02080289	ROUND H01	4 000 K
02080288	ROUND H01	6 500 K
02080296	ROUND H02	3 000 K
02080295	ROUND H02	4 000 K
02080294	ROUND H02	6 500 K
02080304	ROUND H03	3 000 K
02080303	ROUND H03	4 000 K
02080302	ROUND H03	6 500 K
02080321	ROUND H04	3 000 K
02080320	ROUND H04	4 000 K
02080319	ROUND H04	6 500 K
02080327	ROUND H05	3 000 K
02080326	ROUND H05	4 000 K
02080325	ROUND H05	6 500 K

Solaled **DOWNLIGHT** *square*

CÓDIGO	DESCRIPCIÓN	TCC
02080251	SQUARE BLANCO	3 000 K
02080250	SQUARE BLANCO	4 000 K
02080249	SQUARE BLANCO	6 500 K
02080257	SQUARE PLATA	3 000 K
02080256	SQUARE PLATA	4 000 K
02080255	SQUARE PLATA	6 500 K
02080254	SQUARE ORO	3 000 K
02080253	SQUARE ORO	4 000 K
02080252	SQUARE ORO	6 500 K

Solaled **DOWNLIGHT** *square* (acabado tipo madera)

CÓDIGO	DESCRIPCIÓN	TCC
02080287	SQUARE H01	3 000 K
02080286	SQUARE H01	4 000 K
02080285	SQUARE H01	6 500 K
02080293	SQUARE H02	3 000 K
02080292	SQUARE H02	4 000 K
02080291	SQUARE H02	6 500 K
02080299	SQUARE H03	3 000 K
02080298	SQUARE H03	4 000 K
02080297	SQUARE H03	6 500 K
02080318	SQUARE H04	3 000 K
02080317	SQUARE H04	4 000 K
02080316	SQUARE H04	6 500 K
02080324	SQUARE H05	3 000 K
02080323	SQUARE H05	4 000 K
02080322	SQUARE H05	6 500 K

CÓDIGOS DE ILUMINACIÓN

CONSULTE A SU REPRESENTANTE DE VENTAS, PARA ELEGIR LA MEJOR SOLUCIÓN A SU PROYECTO.

Solaled FLAT DOWNLIGHT (35 W / 20W)

CÓDIGO	DESCRIPCIÓN	TCC
02080315	FLAT DOWNLIGHT 35 W 120 - 277 V~	3 000 K
02080314	FLAT DOWNLIGHT 35 W 120 - 277 V~	4 000 K
02080313	FLAT DOWNLIGHT 35 W 120 - 277 V~	6 500 K
02080306	FLAT DOWNLIGHT 20 W 127 V~	3 000 K
02080307	FLAT DOWNLIGHT 20 W 127 V~	4 000 K
02080308	FLAT DOWNLIGHT 20 W 127 V~	6 500 K
02080309	FLAT DOWNLIGHT 20 W 120 - 277 V~	3 000 K
02080310	FLAT DOWNLIGHT 20 W 120 - 277 V~	4 000 K
02080311	FLAT DOWNLIGHT 20 W 120 - 277 V~	6 500 K

Solaled ULTRATHIN downlight

CÓDIGO	DESCRIPCIÓN	TCC
02080424	ULTRATHIN 6 W, ARO BLANCO	3 000 K
02080425	ULTRATHIN 6 W, ARO BLANCO	4 000 K
02080408	ULTRATHIN 6 W, ARO BLANCO	6 500 K
02080426	ULTRATHIN 6 W, ARO ORO	3 000 K
02080427	ULTRATHIN 6 W, ARO ORO	4 000 K
02080409	ULTRATHIN 6 W, ARO ORO	6 500 K
02080428	ULTRATHIN 6 W, ARO PLATA	3 000 K
02080429	ULTRATHIN 6 W, ARO PLATA	4 000 K
02080410	ULTRATHIN 6 W, ARO PLATA	6 500 K
02080411	ULTRATHIN 9 W, ARO BLANCO	3 000 K
02080404	ULTRATHIN 9 W, ARO BLANCO	4 000 K
02080405	ULTRATHIN 9 W, ARO BLANCO	6 500 K
02080420	ULTRATHIN 9 W, ARO ORO	3 000 K
02080421	ULTRATHIN 9 W, ARO ORO	4 000 K
02080406	ULTRATHIN 9 W, ARO ORO	6 500 K
02080422	ULTRATHIN 9 W, ARO PLATA	3 000 K
02080423	ULTRATHIN 9 W, ARO PLATA	4 000 K
02080407	ULTRATHIN 9 W, ARO PLATA	6 500 K
02080412	ULTRATHIN 12 W, ARO BLANCO	3 000 K
02080413	ULTRATHIN 12 W, ARO BLANCO	4 000 K
02080414	ULTRATHIN 12 W, ARO BLANCO	6 500 K
02080430	ULTRATHIN 12 W, ARO ORO	3 000 K
02080431	ULTRATHIN 12 W, ARO ORO	4 000 K
02080432	ULTRATHIN 12 W, ARO ORO	6 500 K
02080433	ULTRATHIN 12 W, ARO PLATA	3 000 K
02080434	ULTRATHIN 12 W, ARO PLATA	4 000 K
02080435	ULTRATHIN 12 W, ARO PLATA	6 500 K

Solaled PAR 20

CÓDIGO	DESCRIPCIÓN	TCC
05050817	PAR 20 40° BASE E26	5 700 K
05050818	PAR 20 40° BASE E26	4 000 K
05050819	PAR 20 40° BASE E26	2 700 K

Solaled PAR 30

CÓDIGO	DESCRIPCIÓN	TCC
05050851	PAR 30 25° BASE E26	5 700 K
05050852	PAR 30 25° BASE E26	4 000 K
05050853	PAR 30 25° BASE E26	2 700 K

Solaled PAR 38

CÓDIGO	DESCRIPCIÓN	TCC
05050854	PAR 38 25° BASE E26	2 700 K
05050855	PAR 38 25° BASE E26	4 000 K
05050856	PAR 38 25° BASE E26	5 700 K

SOLA HOME

CÓDIGO	DESCRIPCIÓN	TCC
05050811	A 19 E26	3 000 K
05050812	A 19 E26	4 000 K
05050813	A 19 E26	6 500 K

Solaled TUBE

CÓDIGO	DESCRIPCIÓN	TCC
02080277	TUBO T8 OPALINO (9 W)	3 000 K
02080275	TUBO T8 OPALINO (9 W)	4 000 K
02080276	TUBO T8 OPALINO (9 W)	6 500 K
02080270	TUBO T8 OPALINO (16 W)	3 000 K
02080232	TUBO T8 OPALINO (16 W)	4 000 K
02080271	TUBO T8 OPALINO (16 W)	6 500 K

Solaled PLU

CÓDIGO	DESCRIPCIÓN	TCC
02080065	PLU 06 -U-LB0-30 K 45 W	3 000 K
02080060	PLU 06 -U-LB0-40 K 45 W	4 000 K
02080066	PLU 06 -U-LB0-65 K 45 W	6 500 K
02080061	PLU 04 -U-LB0H-30 K 22 W	3 000 K
02080058	PLU 04 -U-LB0-40 K 22 W	4 000 K
02080062	PLU 04 -U-LB0H-65 K 22 W	6 500 K
02080063	PLU 02 -U-LB0-30 K 11 W	3 000 K
02080059	PLU 02 -U-LB0-40 K 11 W	4 000 K
02080064	PLU 02 -U-LB0-65 K 11 W	6 500 K
02080076	PLU 04 -U-LB0-65 K 22 W	6 500 K
02080066	PLU 06 -U-LB0-65 K 45 W	6 500 K

CÓDIGOS DE ILUMINACIÓN

CONSULTE A SU REPRESENTANTE DE VENTAS, PARA ELEGIR LA MEJOR SOLUCIÓN A SU PROYECTO.

Solaled **PLF 22**

CÓDIGO	DESCRIPCIÓN	TCC
02080056	PLF22-U40WWW-SONN PLF 22 BLANCO SOBREPONER OPALINO LUZ CÁLIDA	2 700 K
02080055	PLF22-U40WNW-SONN PLF 22 BLANCO SOBREPONER OPALINO LUZ NEUTRA	4 000 K
02080044	PLF22-U40WCW-SONN PLF 22 BLANCO SOBREPONER OPALINO LUZ FRÍA	6 500 K

Solaled **PL 04 azul**

CÓDIGO	DESCRIPCIÓN
02080029	LUMINARIO AZUL

Solaled **PL 14 duo**

CÓDIGO	DESCRIPCIÓN
02080026	PL14 - LED - U - B / WW

Solaled **APV**

CÓDIGO	DESCRIPCIÓN	TCC
02080068	PIP 04 -U-LGC - 30 K 36 W	3 000 K
02080067	PIP 04 -U-LGC - 40 K 36 W	4 000 K
02080017	PIP 04 -U-LGC - 65 K 36 W	6 500 K

Solaled **DOWNLIGHT APV cuadrado**

CÓDIGO	DESCRIPCIÓN	TCC
02080267	LUMINARIO BLANCO 127 V +/- 10%	6 500 K
02080272	LUMINARIO BLANCO 127 V +/- 10%	4 000 K
02080278	LUMINARIO BLANCO 120 - 277V +/- 10%	3 000 K
02080282	LUMINARIO BLANCO 120 - 277 V +/- 10%	4 000 K
02080283	LUMINARIO BLANCO 120 - 277 V +/- 10%	6 500 K

Solaled **DOWNLIGHT APV redondo**

CÓDIGO	DESCRIPCIÓN	TCC
02080273	LUMINARIO BLANCO 127 V +/- 10%	4 000 K
02080280	LUMINARIO BLANCO 120 - 277 V +/- 10%	4 000 K
02080279	LUMINARIO BLANCO 120 - 277 V +/- 10%	6 500 K

Solaled **LINEAL**

CÓDIGO	DESCRIPCIÓN	TCC
02080172	LUMINARIO LINEAL, NEGRO 30 W, SUSPENDER	4 000 K
02080175	LUMINARIO LINEAL, BLANCO 30 W, SUSPENDER	4 000 K
02080177	LUMINARIO LINEAL, BLANCO 30 W, SUSPENDER	6 500 K
02080169	LUMINARIO LINEAL, BLANCO 30 W, SUSPENDER CON BISEL	4 000 K
02080159	LUMINARIO LINEAL, NEGRO 30 W EMPOTRAR	4 000 K
02080170	LUMINARIO LINEAL, BLANCO 10 W, SUSPENDER CON BISEL	4 000 K
02080176	LUMINARIO LINEAL, BLANCO 10 W, SUSPENDER	4 000 K
02080173	LUMINARIO LINEAL, NEGRO 10 W, SUSPENDER	4 000 K
02080158	LUMINARIO LINEAL, NEGRO 10 W, EMPOTRAR	4 000 K

Luminaria **ELITE IP65 interior**

CÓDIGO	DESCRIPCIÓN	TCC
02080161	ELITE	4 000 K
02080162	ELITE	6 500 K

Solaled **PL14**

CÓDIGO	DESCRIPCIÓN	TCC
02080027	LUMINARIO CÁLIDO	3 000 K

TUBO LED IP65 azul

CÓDIGO	DESCRIPCIÓN
02080418	TUBO LED AZUL 60 cm 9 W
02080417	TUBO LED AZUL 120 cm 36 W

ISB[®]
SOLA BASIC
Iluminación led

interior,
comercial,
decorativo

APLICACIONES

Oficinas
Hospitales
Comercios
Escuelas





TIPO DE LUZ



ACABADOS



DIMENSIONES

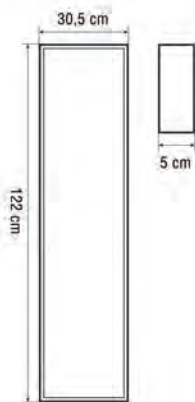

APLICACIONES

- Oficinas
- Comercios
- Escuelas
- Hospitales

FOTOMETRÍA

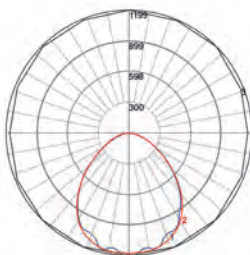

CERTIFICACIÓN



...en iluminación, tu única opción

**inledite
PI 14**

Excelente remplazo de lámparas fluorescentes, por la reducción apreciable de la temperatura y un aumento de vida útil.

- ✓ Fácil y práctico para instalar.
- ✓ Disponible para empotrar y sobreponer.
- ✓ Excelentes iluminación y ahorro de energía.

ILUMINACIÓN LED

Tensión eléctrica de entrada	120 - 277 V~ +/- 10%
Potencia de línea	35 W / 43 W
Eficacia luminosa	105 lm / W
Temperatura de color disponible (35 W)	3 000 K / 4 000 K / 6 500 K
Temperatura de color disponible (43 W)	3 000 K / 4 000 K / 6 500 K
Difusor	Acrílico prismático, opalino
Peso Neto	6,140 kg
Vida útil nominal (en condiciones normales de operación)	30 000 h (L70)
GARANTÍA	3 años

Ver códigos en pág. 52

...en iluminación, tu única opción

inledite pl 22

Luminaria funcional que proporciona una luminosidad básica uniforme. Este tipo de iluminación se consigue mediante una distribución de luminarias en las que se recomienda el encendido por grupos.

- ✓ Fácil y práctico para instalar.
- ✓ Disponible para empotrar y sobreponer.
- ✓ Excelente iluminación y ahorro de energía.

ILUMINACIÓN **LED**

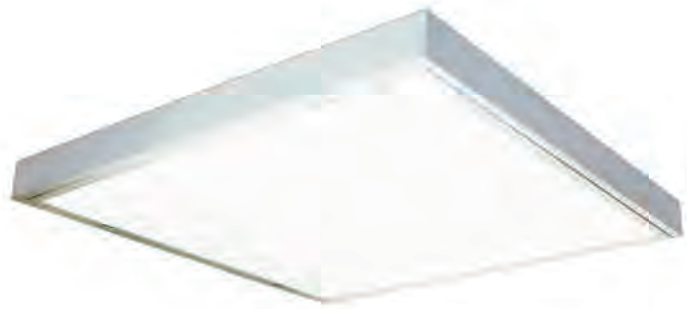

ACABADOS

BLANCO



TIPO DE LUZ

APLICACIONES

- Oficinas
- Comercios
- Escuelas
- Hospitales

DIMENSIONES

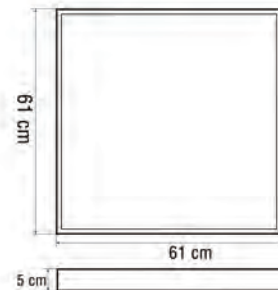

Tensión eléctrica de entrada	120 - 277 V~ +/- 10%
Potencia de línea	35 W / 43 W
Eficacia luminosa	90 lm / W
Temperatura de color disponible	3 000 K / 4 000 K / 6 500 K
Difusor	Acrílico prismático, opalino
Peso Neto	5,680 kg
Vida útil nominal (en condiciones normales de operación)	30 000 h (L70)
GARANTÍA	3 años

Ver códigos en pag. 52

CERTIFICACIÓN



FOTOMETRÍA

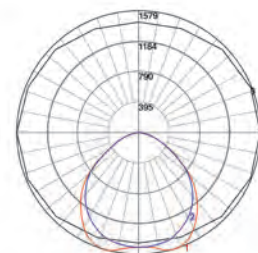



inledite
PI 24

Luz brillante excelente reproducción cromática, así mismo eficiencia luminosa, larga duración y ahorro de energía.

- ✓ Fácil y práctico para instalar.
- ✓ Disponible para empotrar y sobreponer.
- ✓ Excelente iluminación y ahorro de energía.

ILUMINACIÓN **LED**

TIPO DE LUZ

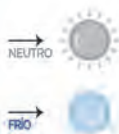

ACABADOS



DIMENSIONES

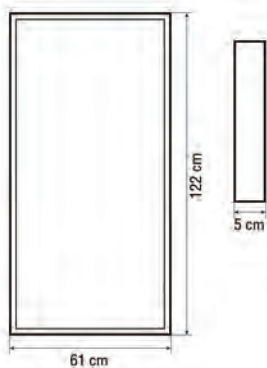

APLICACIONES

- Oficinas
- Comercios
- Escuelas
- Hospitales
- Bodegas

Tensión eléctrica de entrada	120 - 277 V~ +/- 10%
Potencia de línea	66 W / 86 W
Eficacia luminosa	90 lm / W
Temperatura de color disponible (66 W)	4 000 K / 6 500 K
Temperatura de color disponible (86 W)	4 000 K / 6 500 K
Difusor	Acrílico prismático, opalino
Peso Neto	12 kg
Vida útil nominal (en condiciones normales de operación)	30 000 h (L70)
GARANTÍA	3 años

Ver códigos en pág. 52

FOTOMETRÍA

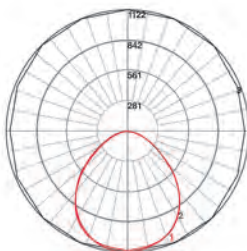

CERTIFICACIÓN



...en iluminación, tu única opción

inledite plu 04

En espacios de interiores se recomienda un tono blanco puro que baña paredes y objetos, transmitiendo seguridad.

- ✓ Fácil y práctico para instalar.
- ✓ Alta uniformidad de la luz.
- ✓ Opcional para tira continua.

ILUMINACIÓN **LED**



ACABADOS

BLANCO



APLICACIONES

- Oficinas
- Comercios
- Escuelas
- Hospitales
- Bodegas
- Bibliotecas

DIMENSIONES

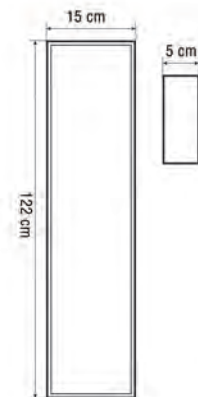

Tensión eléctrica de entrada	120 - 277 V~ +/- 10%
Potencia de línea	45 W
Eficacia luminosa	90 lm / W
Temperatura de color disponible	3 000 K / 4 000 K / 6 500 K
Peso Neto	6,140 kg
Vida útil nominal (en condiciones normales de operación)	50 000 h (L70)
GARANTÍA	3 años

Ver códigos en pág. 52

CERTIFICACIÓN



FOTOMETRÍA

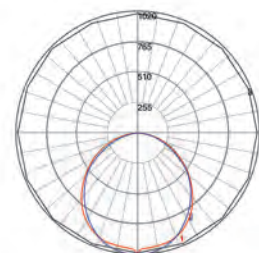



TIPO DE LUZ

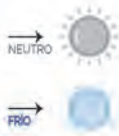

ACABADOS



DIMENSIONES

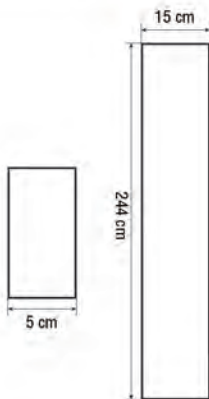

APLICACIONES

- Oficinas
- Comercios
- Escuelas
- Hospitales
- Bodegas
- Bibliotecas

FOTOMETRÍA

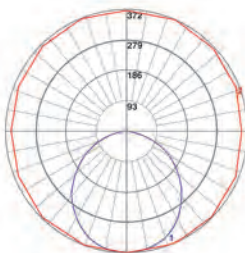

CERTIFICACIÓN



...en iluminación, tu única opción

**inledite
plu 08**

Luminarios que brindan a su empresa o institución una eficiencia lumínica que se distingue por su confort.

- ✓ Fácil y práctico para instalar.
- ✓ Alta uniformidad de la luz.
- ✓ Opcional para tira continua.

ILUMINACIÓN **LED**

Tensión eléctrica de entrada	120 - 277 V~ +/- 10%
Potencia de línea	85 W
Eficacia luminosa	90 lm / W
Temperatura de color disponible	4 000 K / 6 500 K
Peso Neto	12 kg
Vida útil nominal (en condiciones normales de operación)	50 000 h (L70)

GARANTÍA

3 años

Ver códigos en pág. 52

...en iluminación, tu única opción

inledite plu 14

Excelente solución y ahorro en el consumo eléctrico en sectores como educación, salud, gobierno, oficinas, centros comerciales, dando una vida útil de hasta 50 000 horas de vida útil.

- ✓ Fácil y práctico para instalar.
- ✓ Alta uniformidad de la luz.
- ✓ Opcional para tira continua.

ILUMINACIÓN **LED**



ACABADOS

BLANCO



APLICACIONES

- Oficinas
- Comercios
- Escuelas
- Hospitales
- Bodegas
- Bibliotecas

DIMENSIONES

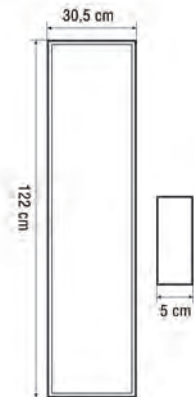

Tensión eléctrica de entrada	120 - 277 V~ +/- 10%
Potencia de línea	40 W
Eficacia luminosa	90 lm / W
Temperatura de color disponible	3 000 K / 4 000 K / 6 500 K
Difusor	Opalino
Peso Neto	6,140 kg
Vida útil nominal (en condiciones normales de operación)	50 000 h (L70)
GARANTÍA	3 años

Ver códigos en pág. 52

CERTIFICACIÓN

NOM

FOTOMETRÍA

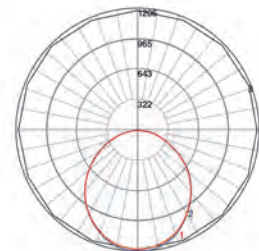



TIPO DE LUZ



ACABADOS



DIMENSIONES

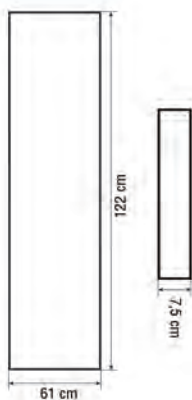

APLICACIONES

- Oficinas
- Comercios
- Hoteles

FOTOMETRÍA

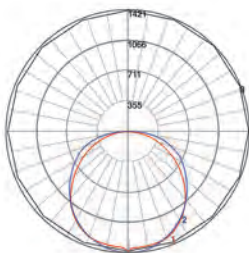

CERTIFICACIÓN



...en iluminación, tu única opción

**inledite
plu 24**

Diseño inteligente para lograr la mayor dispersión de luz de acuerdo al ángulo de apertura que se desea obtener.

- ✓ Fácil y práctico para instalar.
- ✓ Alta uniformidad de la luz.

ILUMINACIÓN **LED**

Tensión eléctrica de entrada	120 - 277 V~ +/- 10%
Potencia de línea	50 W
Eficacia luminosa	100 lm / W
Temperatura de color disponible	4 000 K / 6 500 K
Difusor	Opalino
Peso Neto	7,5 kg
Vida útil nominal (en condiciones normales de operación)	50 000 h (L70)
GARANTÍA	3 años

Ver códigos en pág. 52

...en iluminación, tu única opción

inledite plu 02 empotrar

Iluminación ideal para proporcionar, un alto confort visual, garantizando un nivel adecuado de iluminación y controla rigurosamente el riesgo de deslumbramientos.

- ✓ Fácil y práctico para instalar.
- ✓ Alta uniformidad de la luz.

ILUMINACIÓN **LED**



ACABADOS

BLANCO



TIPO DE LUZ

APLICACIONES

- Oficinas
- Comercios
- Escuelas
- Hospitales
- Bodegas
- Bibliotecas

DIMENSIONES

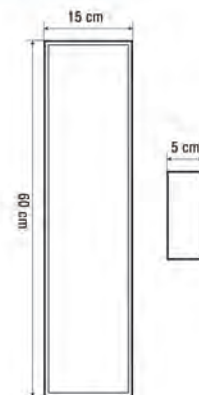

Tensión eléctrica de entrada	120 - 277 V~ +/- 10%
Potencia de línea	25 W
Eficacia luminosa	90 lm / W
Temperatura de color disponible	3 000 K / 4 000 K / 6 500 K
Peso Neto	2,55 kg
Vida útil nominal (en condiciones normales de operación)	50 000 h (L70)
GARANTÍA	3 años

Ver códigos en pág. 52

CERTIFICACIÓN

NOM

FOTOMETRÍA

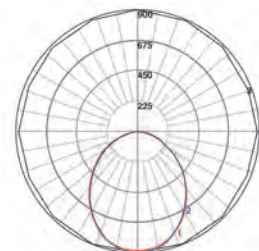



TIPO DE LUZ



ACABADOS



DIMENSIONES

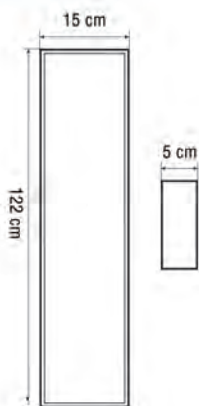

APLICACIONES

- Comercios
- Decorativos
- Gimnasios

FOTOMETRÍA

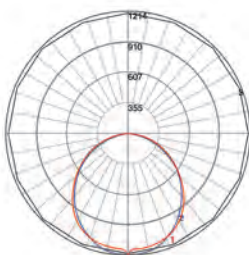

CERTIFICACIÓN



...en iluminación, tu única opción

inledite
plu 04
empotrar

Excelente remplazo de lámparas fluorescentes con luz continua sin parpadeo que puede causar un efecto estroboscópico o malestar visual.

- ✓ Fácil y práctico para instalar.
- ✓ Alta uniformidad de la luz.

ILUMINACIÓN **LED**

Tensión eléctrica de entrada	120 - 277 V~ +/- 10%
Potencia de línea	50 W
Eficacia luminosa	85 lm / W
Temperatura de color disponible	3 000 K / 4 000 K / 6 500 K
Montaje	Empotrar
Peso Neto	4,0 kg
Vida útil nominal (en condiciones normales de operación)	50 000 h (L70)
GARANTÍA	3 años

Ver códigos en pág. 52

CÓDIGOS DE ILUMINACIÓN

CONSULTE A SU REPRESENTANTE DE VENTAS, PARA ELEGIR LA MEJOR SOLUCIÓN A SU PROYECTO.

InLedLite PL14

CÓDIGO	DESCRIPCIÓN	TCC
02080002	Luminario de Empotrar PL14 acrílico (35 W)	6 500 K
02080007	Luminario de Sobreponer PL14 acrílico (35 W)	6 500 K
02080016	Luminario de Empotrar PL14 acrílico (35 W)	4 000 K
02080012	Luminario de Sobreponer PL14 acrílico (35 W)	4 000 K
02080013	Luminario de Sobreponer PL14 acrílico (35 W)	3 000 K
02080032	Luminario de Empotrar PL14 opalino (35 W)	6 500 K
02080033	Luminario de Sobreponer PL14 opalino (35 W)	6 500 K
02080035	Luminario de Empotrar PL14 acrílico (43 W)	6 500 K
02080019	Luminario de Sobreponer PL14 acrílico (43 W)	6 500 K
02080042	Luminario de Empotrar PL14 acrílico (43 W)	4 000 K
02080043	Luminario de Sobreponer PL14 acrílico (43 W)	4 000 K

InLedLite PLU 04

CÓDIGO	DESCRIPCIÓN	TCC
02080045	TIRA CONTINUA OPALINO SUSPENDER	4 000 K

InLedLite PLU 08

CÓDIGO	DESCRIPCIÓN	TCC
02080046	TIRA CONTINUA OPALINO SUSPENDER	4 000 K

InLedLite PL22

CÓDIGO	DESCRIPCIÓN	TCC
02080001	Luminario de Empotrar PL22 acrílico (35 W)	6 500 K
02080004	Luminario de Sobreponer PL22 acrílico (35 W)	6 500 K
02080014	Luminario de Empotrar PL22 acrílico (35 W)	4 000 K
02080010	Luminario de Sobreponer PL22 acrílico (35 W)	4 000 K
02080011	Luminario de Sobreponer PL22 acrílico (35 W)	3 000 K
02080023	Luminario de Empotrar PL22 opalino (35 W)	6 500 K
02080034	Luminario de Empotrar PL22 acrílico (43 W)	6 500 K
02080018	Luminario de Sobreponer PL22 acrílico (43 W)	6 500 K
02080031	Luminario de Sobreponer PL22 acrílico (43 W)	4 000 K
02080021	Luminario de Empotrar PL22 acrílico (43 W)	4 000 K
02080049	Luminario de Sobreponer PL22 opalino (43 W)	3 000 K
02080015	Luminario de Empotrar PL22 acrílico (35 W)	3 000 K
02080030	Luminario de Sobreponer PL22 opalino (35 W)	6 500 K
02080024	Luminario de Empotrar PL22 opalino (35 W)	6 500 K
02080080	Luminario de Empotrar PL22 opalino (35 W)	4 000 K

InLedLite PLU 14

CÓDIGO	DESCRIPCIÓN	TCC
02080047	LUMINARIO DE SOBREPONER PL14 OPALINO	6 500 K
02080050	LUMINARIO DE SOBREPONER PL14 OPALINO	4 000 K

Luminario PLU 24

CÓDIGO	DESCRIPCIÓN	TCC
NUEVO	PLU 24	3 000 K
NUEVO	PLU 24	4 000 K
NUEVO	PLU 24	6 500 K

InLedLite PL24

CÓDIGO	DESCRIPCIÓN	TCC
02080020	Luminario de Empotrar PL24 acrílico PRIS (66 W)	4 000 K
02080025	Luminario de Sobreponer PL24 acrílico PRIS (66 W)	6 500 K
02080038	Luminario de Empotrar PL24 acrílico PRIS (66 W)	6 500 K
02080039	Luminario de Sobreponer PL24 acrílico PRIS (66 W)	4 000 K
02080040	Luminario de Sobreponer PL24 opalino (66 W)	6 500 K
02080041	Luminario de Empotrar PL24 opalino (66 W)	6 500 K
02080022	Luminario de Empotrar PL24 acrílico PRIS (66 W)	4 000 K

InLedLite PLU 02 empotrar

CÓDIGO	DESCRIPCIÓN	TCC
02080079	TIRA CONTINUA PLU 02	4 000 K

InLedLite PLU 04 empotrar

CÓDIGO	DESCRIPCIÓN	TCC
02080053	TIRA CONTINUA PLU 04	4 000 K
02080081	TIRA CONTINUA PLU 04	6 500 K

ISB[®]
SOLA BASIC

Iluminación led
y fluorescente

¡Qué
se haga la
luz!



**Nuestras
lámparas** de emergencia

Se activarán automáticamente,
durante las fallas de energía eléctrica.

...en iluminación, tu única opción

SOLALED lamp

- ✓ Sistema de iluminación constante.
- ✓ Diseño estético, fácil instalación y portátil.
- ✓ No requiere mantenimiento.
- ✓ Dimensiones reducidas y cable desmontable.
- ✓ Batería recargable.
- ✓ Encendido automático en fallas de energía eléctrica.
- ✓ 5 horas de iluminación continua.
- ✓ Tiempo de recarga 7 horas (consumo 1 watts en reposo).

ILUMINACIÓN **LED**



ACABADOS



*BAJO PEDIDO

APLICACIONES

- Oficinas
- Comercios
- Escuelas
- Hospitales
- Bodegas
- Escaleras
- Estancias
- Pasillos
- Hogar

DIMENSIONES

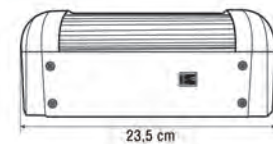

Tensión nominal	127 V~
Frecuencia	60 Hz
Tensión eléctrica de entrada	95 - 145 V~
Temperatura de color disponible	6 500 K
Corriente	0,1 A
Flujo luminoso	200 lm
Peso Neto	1,55 kg
Vida útil nominal (en condiciones normales de operación)	50 000 h (L70)
GARANTÍA	2 años

Solaled **LAMP**

CÓDIGO	DESCRIPCIÓN	TCC
05050032	SOLALED LAMP (LEP-06-30L)	6 500 K
*05050036	SOLALED LAMP (NEGRA)	6 500 K

CERTIFICACIÓN





ACABADOS

BLANCO



DIMENSIONES



APLICACIONES

- Oficinas
- Comercios
- Escuelas
- Hospitales
- Bodegas
- Escaleras
- Estancias
- Pasillos
- Hogar

CERTIFICACIÓN



...en iluminación, tu única opción

SOLALED
maxilamp

- ✓ Sistema de iluminación constante.
- ✓ Diseño estético, fácil instalación y portátil.
- ✓ No requiere mantenimiento.
- ✓ Dimensiones reducidas y cable desmontable.
- ✓ Batería recargable.
- ✓ Encendido automático en fallas de energía eléctrica.
- ✓ 5 horas de iluminación continua.
- ✓ Tiempo de recarga 7 horas (consumo 2 watts en reposo).

ILUMINACIÓN **LED**

Tensión nominal	127 V~
Frecuencia	60 Hz
Tensión eléctrica de entrada	95 - 145 V~
Temperatura de color disponible	6 500 K
Corriente	0,15 A
Flujo luminoso	600 lm
Peso Neto	2,5 kg
Vida útil nominal (en condiciones normales de operación)	50 000 h (L70)

GARANTÍA **2 años**

Solaled **MAXILAMP**

CÓDIGO	DESCRIPCIÓN	TCC
05050034	SOLALED MAXILAMP (LEP-12-90L)	6 500 K

...en iluminación, tu única opción

SÚPER lámpara de emergencia

- ✓ Sistema de iluminación constante.
- ✓ Diseño estético, fácil instalación y portátil.
- ✓ No requiere mantenimiento.
- ✓ Batería recargable.
- ✓ Encendido automático en fallas de energía eléctrica.
- ✓ Iluminación fluorescente.
- ✓ 6 horas de iluminación.

ILUMINACIÓN FLUORESCENTE



ACABADOS

BLANCO



APLICACIONES

- Oficinas
- Comercios
- Escaleras
- Estancias
- Pasillos
- Hogar

DIMENSIONES



Tensión nominal	127 V~
Frecuencia	60 Hz
Tensión eléctrica de entrada	95 - 140 V~
Temperatura de color disponible	4 000 K
Corriente	0,08 A
Flujo luminoso	600 lm
Peso Neto	5,4 kg
Vida útil nominal (en condiciones normales de operación)	15 000 h
GARANTÍA	1 año

SÚPER LÁMPARA DE EMERGENCIA

CÓDIGO	DESCRIPCIÓN	TCC
05050025	SÚPER LÁMPARA (LEP-12-117)	4 000 K

CERTIFICACIÓN



ISB[®]
SOLA BASIC
Iluminación led

EXTERIOR

CIRCUITO INTERIOR, CDMX.



...en iluminación, tu única opción

SOLALED tunnel plus

Excelente replazo de lamparas fluorescentes, por la reducción apreciable de la temperatura ya que no usa balastro y por consiguiendo un aumento de vida útil.

- ✓ Máximo rendimiento lumínico, térmico y eléctrico.
- ✓ No utiliza gases, ni metales considerados peligrosos.

ILUMINACIÓN **LED**



ACABADOS

NEGRO



TIPO DE LUZ

APLICACIONES

- Túneles
- Parques
- Peatonal
- Estacionamiento
- Vías secundarias

DIMENSIONES

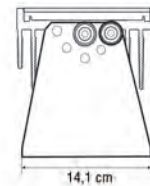
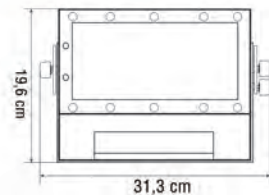

Tensión eléctrica de entrada	120 - 277 V~
Potencia de línea	35 W / 50 W / 65 W
Eficacia luminosa	106 lm / W
Factor de potencia mín.	> 0,9
Temperatura de color disponible	3 000 K / 4 000 K / 5 000 K / 5 700 K
Peso Neto	4 kg
Vida útil nominal (en condiciones normales de operación)	50 000 h (L70)
GARANTÍA	3 años

Ver códigos en pág. 63

FOTOMETRÍA

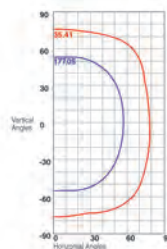
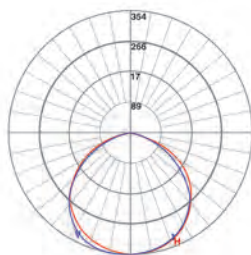

CERTIFICACIÓN



NOM - 003 - SCFI
NOM - 031 - ENER



ACABADOS



DIMENSIONES

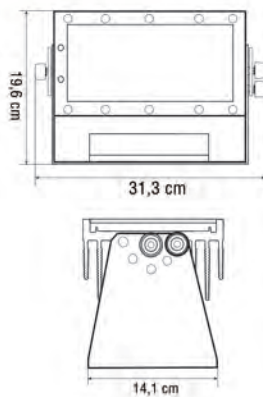

APLICACIONES

- Acentuación
- Decorativos
- Fachadas
- Jardines
- Aparadores
- Monumentos

Personalización de colores fijos: utilizando el Programador para proyector RGB y el Software de control RGB-ISB o el Software de control ISB-COLOR.

Secuencia de colores preestablecidos descargables para operación autónoma.

Compatible con el protocolo DMX512-A, utilizando el accesorio control DMX para proyectar RGB.

Accesorio Control DMX para proyector RGB.



...en iluminación, tu única opción

SOLALED
tunnel rgb

- ✓ Tensión de entrada universal.
- ✓ No utiliza gases, ni metales considerados peligrosos.
- ✓ Gabinete orientable.
- ✓ Secuencia de colores personalizable (sobre pedido).
- ✓ Fácil instalación.
- ✓ Hasta 16 millones de colores.
- ✓ Su montaje es sobre piso, muro o techo.

ILUMINACIÓN **LED**

Tensión eléctrica de entrada	120 - 277 V~ +/- 10%
Potencia de línea	35 W / 50 W
Grado de hermeticidad	IP65
Peso Neto	3,57 kg
Vida útil nominal (en condiciones normales de operación)	40 000 h (L70)
GARANTÍA	3 años

Ver códigos en pág. 63

CERTIFICACIÓN



FOTOMETRÍA

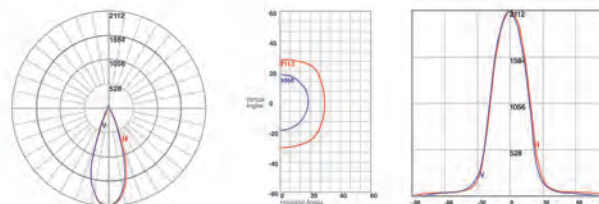

...en iluminación, tu única opción

SOLALED point

- ✓ Montaje para sobreponer.
- ✓ Máximo rendimiento lumínico, térmico y eléctrico.
- ✓ Luminario con tecnología LED's para alumbrado público y exteriores.
- ✓ No utiliza gases, ni metales considerados peligrosos.

ILUMINACIÓN **LED**



ACABADOS

GRIS ACERO



TIPO DE LUZ

APLICACIONES

- Jardín
- Fachadas
- Hotelería
- Monumentos
- Baño de muro
- Acentuación de objetos

DIMENSIONES

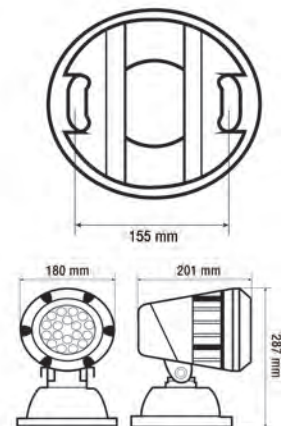

Tensión eléctrica de entrada	120 - 277 V~
Potencia de línea	50 W / 70 W / 100 W
Eficacia luminosa	100 lm / W
Temperatura de color disponible	3 000 K / 4 000 K / 5 000 K / 5 700 K
Peso Neto	3 kg
Vida útil nominal (en condiciones normales de operación)	50 000 h (L70)
GARANTÍA	5 años

Ver códigos en pág. 63

FOTOMETRÍA

ESTANDARIZA BAÑO DE LUZ DE PAREDES U OBJETOS.

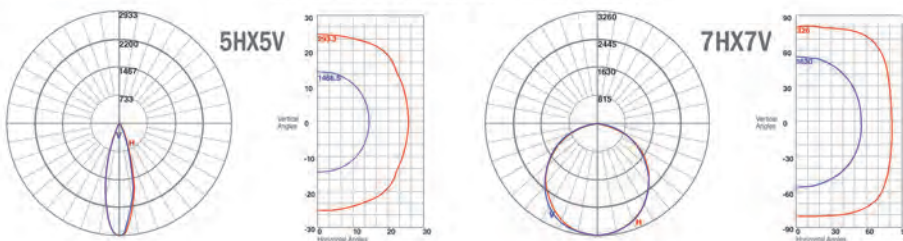

CERTIFICACIÓN





...en iluminación, tu única opción

SOLALED flat tunnel

- ✓ Montaje para sobreponer.
- ✓ Máximo rendimiento lumínico, térmico y eléctrico.
- ✓ Luminario con tecnología LED's para alumbrado público y exteriores.
- ✓ No utiliza gases, ni metales considerados peligrosos.

ILUMINACIÓN **LED**

TIPO DE LUZ



ACABADOS



DIMENSIONES

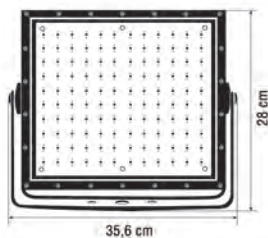

APLICACIONES

- Túneles
- Parques
- Peatonal
- Residencial
- Acentuación (modelo con óptica)
- Baño de luz muro
- Estacionamientos
- Alumbrado público

Tensión eléctrica de entrada	120 - 277 V~
Potencia de línea	50 W / 70 W / 100 W / 150 W
Eficacia luminosa	120 lm / W
Temperatura de color disponible	3 000 K / 4 000 K / 5 000 K / 5 700 K
Grado de hermeticidad	IP66
Resistencia a los impactos	IK10
Peso Neto	6,15 kg
Vida útil nominal (en condiciones normales de operación)	150 000 h (L70)
GARANTÍA	5 años

Ver códigos en pág. 63

CERTIFICACIÓN



NOM - 003 - SCFI
NOM - 031 - ENER

FOTOMETRÍA

ESTANDARIZA BAÑO DE LUZ DE PAREDES U OBJETOS.

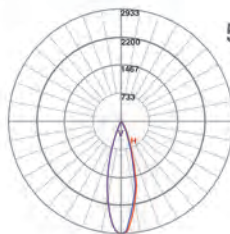

5HX5V

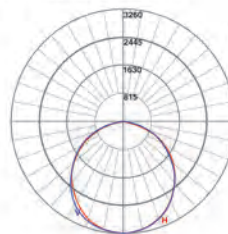
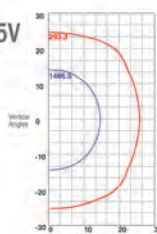

7HX7V

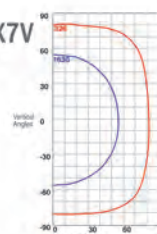

...en iluminación, tu única opción

SOLALED flat industry

- ✓ Máximo rendimiento lumínico, térmico y eléctrico.
- ✓ Luminario con tecnología LED's para alumbrado público y exteriores.
- ✓ No utiliza gases, ni metales considerados peligrosos.

ILUMINACIÓN **LED**



ACABADOS

BLANCO



TIPO DE LUZ

APLICACIONES

- Bodegas
- Comercios
- Plantas industriales
- Centros comerciales

DIMENSIONES

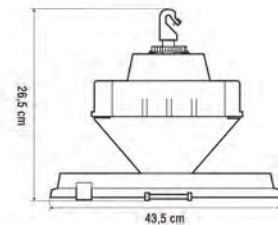

Tensión eléctrica de entrada	120 - 277 V~
Potencia de línea	50 W / 70 W / 100 W / 135 W / 150 W
Eficacia luminosa	120 lm / W
Factor de potencia	> 0,9
Temperatura de color disponible	3 000 K / 4 000 K / 5 000 K / 5 700 K
Peso Neto	6,5 kg
Vida útil nominal (en condiciones normales de operación)	50 000 h (L70)
GARANTÍA	3 años

Ver códigos en pág. 63

CERTIFICACIÓN

NOM

NOM - 003 - SCFI

FOTOMETRÍA

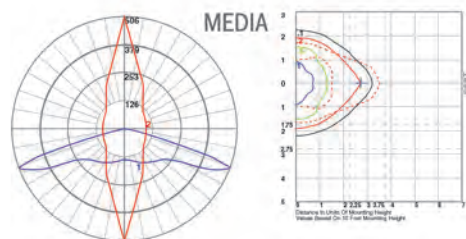
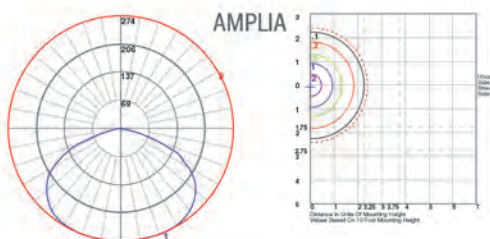

CÓDIGOS DE ILUMINACIÓN

CONSULTE A SU REPRESENTANTE DE VENTAS, PARA ELEGIR LA MEJOR SOLUCIÓN A SU PROYECTO.

Solaled **TUNNEL plus**

CÓDIGO	DESCRIPCIÓN	TCC
02080706	TUNNEL PLUS - U35N40A NEGRO	4 000 K
02080718	TUNNEL PLUS - U35B40A BLANCO	4 000 K
02080750	TUNNEL PLUS - U35N57A NEGRO	5 700 K
02080742	TUNNEL PLUS - U50B40A BLANCO	4 000 K
02080678	TUNNEL PLUS - U50B57A BLANCO	5 700 K
02080712	TUNNEL PLUS - U50N57A NEGRO	5 700 K
02080695	TUNNEL PLUS - U65N27A NEGRO	2 700 K
02080707	TUNNEL PLUS - U65N57A NEGRO	5 700 K
02080770	TUNNEL PLUS - U65B57A BLANCO	5 700 K

Solaled **FLAT TUNNEL**

CÓDIGO	DESCRIPCIÓN	TCC
02080759	FLAT TUNNEL - U100B30V BLANCO	3 000 K
02080633	FLAT TUNNEL - U100B40AV BLANCO	4 000 K
02080618	FLAT TUNNEL - U70B40AV BLANCO	4 000 K
02080614	FLAT TUNNEL - U50B57AV BLANCO	5 700 K
02080611	FLAT TUNNEL - U100G57AV GRIS	5 700 K
02080683	FLAT TUNNEL - U100B57AV BLANCO	5 700 K
02080646	FLAT TUNNEL - U150B57AV BLANCO	5 700 K
02080681	FLAT TUNNEL - U150B57EV BLANCO (óptica 4H X 4V)	5 700 K

Solaled **TUNNEL RGB**

CÓDIGO	DESCRIPCIÓN
02080674	TUNNEL RGB 50 W
02080670	TUNNEL RGB 35 W

Solaled **FLAT INDUSTRY**

CÓDIGO	DESCRIPCIÓN	TCC
02080735	FLAT INDUSTRY - U150B57A BLANCO	5 700 K
02080639	FLAT INDUSTRY - U150B40A BLANCO	4 000 K
02080720	FLAT INDUSTRY - U135B57A BLANCO	5 700 K
02080733	FLAT INDUSTRY - U135B57E BLANCO (óptica Tipo V)	5 700 K
02080732	FLAT INDUSTRY - U100B57E BLANCO (óptica Tipo V)	5 700 K
02080719	FLAT INDUSTRY - U100B57A BLANCO	5 700 K
02080780	FLAT INDUSTRY - U100B40A BLANCO	4 000 K
02080758	FLAT INDUSTRY - U100B30A BLANCO	3 000 K
02080729	FLAT INDUSTRY - U50B57A BLANCO	5 700 K
02080638	FLAT INDUSTRY - U50B40A BLANCO	4 000 K

Solaled **POINT**

CÓDIGO	DESCRIPCIÓN	TCC
NUEVO	PROYECTOR POINT	4 000 K
05103205	PROYECTOR POINT	6 500 K

ISB[®]
SOLA BASIC
Iluminación led

Modernización del alumbrado público



GUSTAVO A. MADERO, CDMX.

iluminación
LED's
PÚBLICA, EXTERIOR,
COMERCIAL, ARQUITECTÓNICA

ISB[®]
SOLA BASIC

Iluminación led
exterior,

¿Sabias?
que

Consiste en la
iluminación de las vías
públicas, parques,
jardines y demás
espacios.

Con áreas de libre circulación,
como privadas; con único
objetivo de proporcionar la
visibilidad adecuada para el
desarrollo de las actividades
diarias.

Dar luz a las áreas externas tiene dos
funciones primordiales:

La decoración busca iluminar los detalles
como maceteros, plantas, fuentes, pér-
golas, columnas, etc.

La seguridad se permite que las personas
transiten de manera segura por la zona
y dejar a la vista a aquellos extraños que
meroden en el lugar, dando luz a cami-
nerías, entradas, zona de piscinas y otras.

*La dos funciones de iluminación pueden
ser combinadas con diseños decorativos
para que permitan que la Iluminación
exteriores sea toda una obra.*

...en iluminación, tu única opción

SOLALED colonial

La seguridad que se logra con el alumbrado público permite a los usuarios que circulan a velocidad normal evitar cualquier obstáculo ver a tiempo los bordes, aceras, señalamientos y en general toda la visión periférica.

- ✓ Máximo rendimiento lumínico, térmico y eléctrico.
- ✓ No utiliza gases, ni metales considerados peligrosos.
- ✓ Luminario estilo farol colonial.
- ✓ Para poste de 3" diámetro exterior.

ILUMINACIÓN **LED**



ACABADOS

NEGRO



TIPO DE LUZ

APLICACIONES

- Jardines
- Peatonal
- Explanadas
- Ornamental
- Alumbrado público
- Arquitectónico colonial

DIMENSIONES



Tensión eléctrica de entrada	120 - 277 V~
Potencia de línea	35 W / 50 W / 65 W / 100 W
Eficacia luminosa	103 lm / W
Temperatura de color disponible	3 000 K / 4 000 K / 5 000 K / 5 700 K
Peso Neto	12,5 kg
Vida útil nominal (en condiciones normales de operación)	50 000 h (L70)
GARANTÍA	5 años

Ver catálogos en pág. 75

FOTOMETRÍA

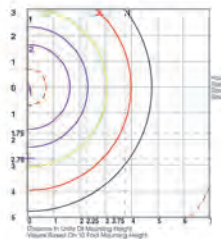
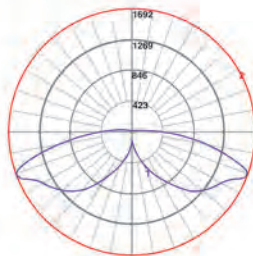

CERTIFICACIÓN

NOM

NOM - 003 - SCFI
NOM - 031 - ENER



TIPO DE LUZ



ACABADOS



DIMENSIONES

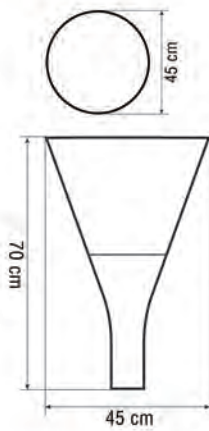

APLICACIONES

- Jardines
- Peatonal
- Residencial
- Explanadas
- Estacionamiento
- Alumbrado público

CERTIFICACIÓN



NOM - 003 - SCFI
NOM - 031 - ENER

...en iluminación, tu única opción

**SOLALED
jardín**

El alumbrado público debe ser adecuado para el desarrollo normal de las actividades, tanto vehiculares como peatonales. Por tanto, se debe tener en cuenta la confiabilidad de la percepción y la comodidad visual; aplicando la cantidad y calidad de la luz sobre el área observada.

- ✓ Máximo rendimiento lumínico, térmico y eléctrico.
- ✓ No utiliza gases, ni metales considerados peligrosos.

ILUMINACIÓN LED

Tensión eléctrica de entrada	120 - 277 V~
Potencia de línea	100 W / 65 W
Eficacia luminosa	90 lm / W
Temperatura de color disponible	3 000 K / 4 000 K / 5 000 K / 5 700 K
Peso Neto	4,5 kg
Vida útil nominal (en condiciones normales de operación)	50 000 h (L70)

GARANTÍA

5 años

Ver códigos en pág. 75

FOTOMETRÍA

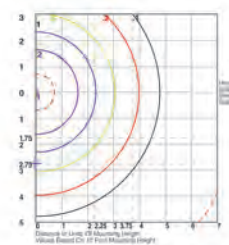
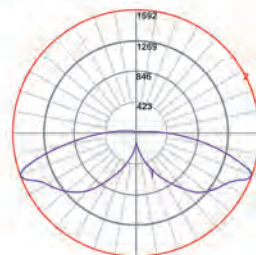

...en iluminación, tu única opción

SOLALED match

Luminarias de alumbrado público dotadas de TECNOLOGÍA LED de última generación, son capaces de conseguir ahorros en instalaciones de alumbrado de hasta un 85% de energía.

- ✓ Máximo rendimiento lumínico, térmico y eléctrico.
- ✓ No utiliza gases, ni metales considerados peligrosos.
- ✓ Difusor opalino de alta transmisión.
- ✓ Disponible con control por fotocelda y sin fotocelda.

ILUMINACIÓN **LED**



ACABADOS

NEGRO



TIPO DE LUZ

APLICACIONES

- Plazas
- Jardines
- Peatonal
- Estacionamiento
- Alumbrado público

DIMENSIONES

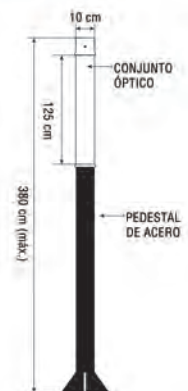

Tensión eléctrica de entrada	120 - 277 V~
Potencia de línea	50 W
Eficacia luminosa	90 lm / W
Temperatura de color disponible	3 000 K / 4 000 K / 6 500 K
Grado de hermeticidad	IP66
Resistencia a los impactos	IK10
Peso Neto	12 kg
Vida útil nominal (en condiciones normales de operación)	50 000 h (L70)
GARANTÍA	5 años

Ver códigos en pág. 75

FOTOMETRÍA

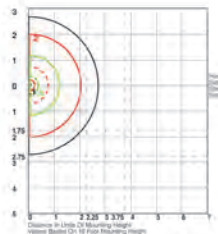
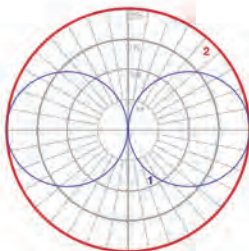

CERTIFICACIÓN

NOM

NOM - 003 - SCFI



ACABADOS



DIMENSIONES

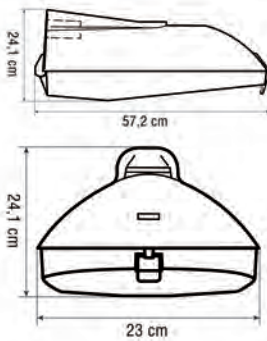

APLICACIONES

- Peatonal
- Parques
- Estacionamiento
- Alumbrado público

CERTIFICACIÓN



NOM - 003 - SCFI
NOM - 031 - ENER

FOTOMETRÍA

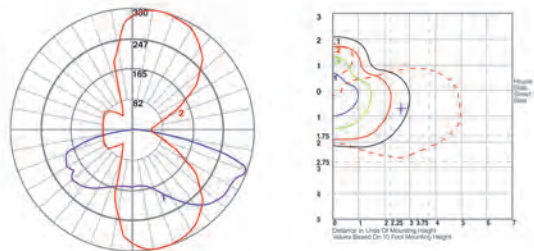

...en iluminación, tu única opción

SOLALED
evolution
plus

La luminaria tiene un desempeño fotométrico, de tal forma que cumple con los requerimientos de interdistancia altura de montaje y potencia eléctrica.

- ✓ Máximo rendimiento lumínico, térmico y eléctrico.
- ✓ No utiliza gases, ni metales considerados peligrosos.

ILUMINACIÓN LED

Tensión eléctrica de entrada	120 - 277 V~
Potencia de línea	35 W / 50 W / 65 W / 70 W / 100 W
Eficacia luminosa	105 lm / W
Factor de potencia	> 0,9
Temperatura de color disponible	3 000 K / 4 000 K / 5 000 K / 5 700 K
Curva fotométrica	Tipo II MEDIA
Grado de hermeticidad	IP66
Resistencia a los impactos	IK10
Peso Neto	4,5 kg
Vida útil nominal (en condiciones normales de operación)	150 000 h (L70)
GARANTÍA	5 años

Ver códigos en pág. 75

...en iluminación, tu única opción

SOLALED urban plus

La iluminación urbana, ya no se trata simplemente de dotar a nuestras ciudad de una luz suficiente para garantizar la visibilidad y la seguridad. Hoy el alumbrado público se utiliza cada vez más para crear un entorno nocturno en que la ciudad adquiera su propia identidad.

- ✓ Máximo rendimiento lumínico, térmico y eléctrico.
- ✓ No utiliza gases, ni metales considerados peligrosos.

ILUMINACIÓN **LED**



ACABADOS



TIPO DE LUZ

APLICACIONES

- Parques
- Jardines
- Peatonal
- Fachadas
- Residencial
- Estacionamientos
- Alumbrado público
- Aplicaciones solares

DIMENSIONES

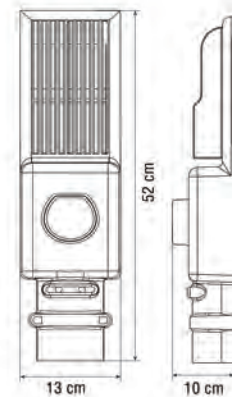

Tensión eléctrica de entrada	120 - 277 V~ +/- 10%
Potencia de línea	65 W / 50 W / 35 W
Eficacia luminosa	106 lm / W
Factor de potencia	> 0,9
Temperatura de color disponible	3 000 K / 4 000 K / 5 000 K / 5 700 K
Curva fotométrica	Tipo II MEDIA
Grado de hermeticidad	IP66
Resistencia a los impactos	IK10
Peso Neto	4 kg
Vida útil nominal (en condiciones normales de operación)	150 000 h (L70)
GARANTÍA	5 años

Ver códigos en pág. 75

FOTOMETRÍA

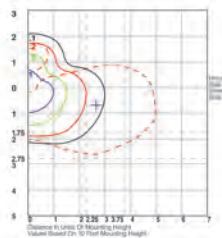
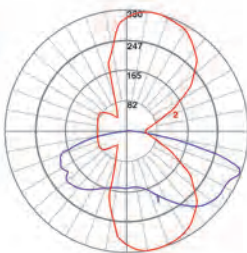

CERTIFICACIÓN



NOM - 003 - SCFI
NOM - 031 - ENER
NOM - 013 - ENER



TIPO DE LUZ



ACABADOS



DIMENSIONES

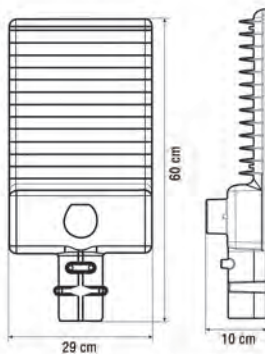

APLICACIONES

- ↳ Parques
- ↳ Peatonal
- ↳ Residencial
- ↳ Estacionamiento
- ↳ Alumbrado público

CERTIFICACIÓN



NOM - 003 - SCFI
 NOM - 031 - ENER
 NOM - 013 - ENER

FOTOMETRÍA

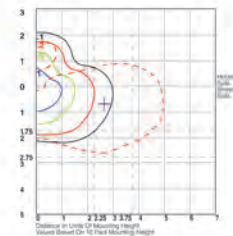
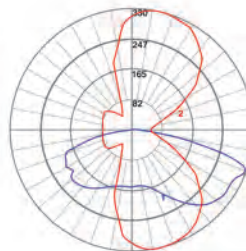

...en iluminación, tu única opción

SOLALED
city plus

Luminarias de alumbrado público dotadas de **TECNOLOGÍA LED** de última generación, son capaces de conseguir ahorros en instalaciones de alumbrado de hasta un 85% de energía.

- ✓ Máximo rendimiento lumínico, térmico y eléctrico.
- ✓ No utiliza gases, ni metales considerados peligrosos.

ILUMINACIÓN LED

Tensión eléctrica de entrada	120 - 277 V~
Potencia de línea	35 W / 50 W / 60 W / 65 W 70 W / 80 W / 90 W / 100 W 120 W / 130 W / 150 W / 165 W
Eficacia luminosa	110 lm / W
Temperatura de color disponible	3 000 K / 4 000 K / 5 000 K / 5 700 K
Curva fotométrica	Tipo II MEDIA
Grado de hermeticidad	IP66
Resistencia a los impactos	IK10
Peso Neto	5,75 kg
Vida útil nominal (en condiciones normales de operación)	150 000 h (L70)
GARANTÍA	5 años

Véase códigos en pág. 75

...en iluminación, tu única opción

SOLALED suburbano led

Gracias a su diseño de disipación de calor permite mantener la temperatura de la lámpara brindándole mayor durabilidad de vida.

- ✓ Máximo rendimiento lumínico, térmico y eléctrico.
- ✓ No utiliza gases, ni metales considerados peligrosos.

ILUMINACIÓN **LED**



ACABADOS

BLANCO



TIPO DE LUZ

APLICACIONES

- Rural
- Exterior
- Peatonal
- Estacionamientos

DIMENSIONES

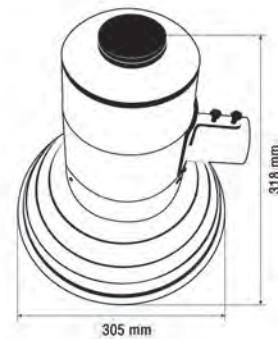

Tensión eléctrica de entrada	120 - 277 V~
Potencia eléctrica total en LED's	30 W
Eficacia luminosa	110 lm / W
Temperatura de color disponible	3 000 K / 4 000 K / 6 500 K
Curva fotométrica	Tipo V
Peso Neto	2 kg
Vida útil nominal (en condiciones normales de operación)	50 000 h (L70)

GARANTÍA

5 años

Ver códigos en pág. 75

FOTOMETRÍA

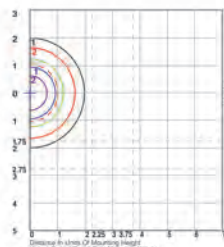
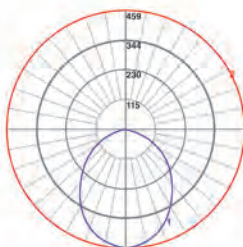

CERTIFICACIÓN



NOM - 003 - SCFI



TIPO DE LUZ



ACABADOS



DIMENSIONES

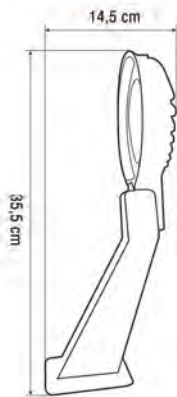

APLICACIONES

- Peatonal
- Exteriores
- Fachadas
- Ornamental
- Arquitectónica
- Estacionamiento

CERTIFICACIÓN



NOM - 003 - SCFI

...en iluminación, tu única opción

SOLALED
sidewalk

- ✓ Máximo rendimiento lumínico, térmico y eléctrico.
- ✓ Uso Ornamental en exteriores.
- ✓ Montaje en muro sobre caja eléctrica 4".
- ✓ Nivel direccional con 3 opciones de ajuste, hasta 35° de inclinación positiva.
- ✓ Grado de hermeticidad IP65.
- ✓ No utiliza gases, ni metales considerados peligrosos.

ILUMINACIÓN LED

Tensión eléctrica de entrada	127 V~ +/-10%
Potencia de línea	9 W
Temperatura de color disponible	3 000 K / 4 000 K / 6 500 K
Curva fotométrica	Tipo V
Frecuencia de operación	60 Hz
Grado de hermeticidad	IP65
Peso Neto	0,9 kg
Vida útil nominal (en condiciones normales de operación)	50 000 h (L70)

GARANTÍA

1 año

Ver códigos en pág. 75

FOTOMETRÍA

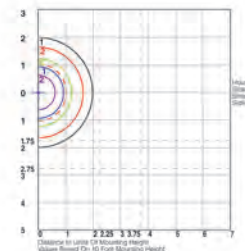
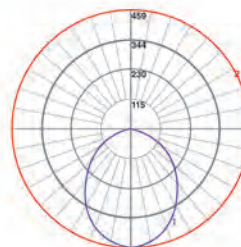

...en iluminación, tu única opción

SOLALED aero

La iluminación del AERO es diseñada para proporcionar la luz suficiente para la observación humana; la intención es proporcionar visibilidad guardias de seguridad o vigilancia con cámaras.

- ✓ Luminario con tecnología LED's.
- ✓ Máximo rendimiento lumínico, térmico y eléctrico.
- ✓ No utiliza gases, ni metales considerados peligrosos.

ILUMINACIÓN **LED**



ACABADOS

BLANCO



APLICACIONES

- Túneles
- Parques
- Bodegas
- Peatonal
- Super poste
- Acentuación
- Vías secundarias
- Estacionamientos

DIMENSIONES

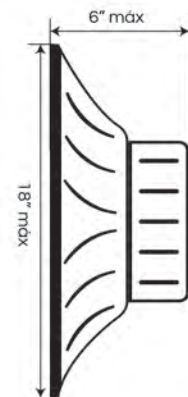

Tensión eléctrica de entrada	120 - 277 V~ +/- 10%
Potencia de línea	150 W / 200 W / 250 W
Eficacia luminosa	100 lm / W
Factor de potencia	> 0,9
Temperatura de color disponible	3 000 K / 4 000 K / 5 000 K / 5 700 K
Grado de hermeticidad	IP66
Resistencia a los impactos	IK10
Peso Neto	8 kg
Vida útil nominal (en condiciones normales de operación)	50 000 h (L70)
GARANTÍA	5 años

Ver códigos en pág. 75

FOTOMETRÍA

ESTANDARIZA BAÑO DE LUZ DE PAREDES U OBJETOS.

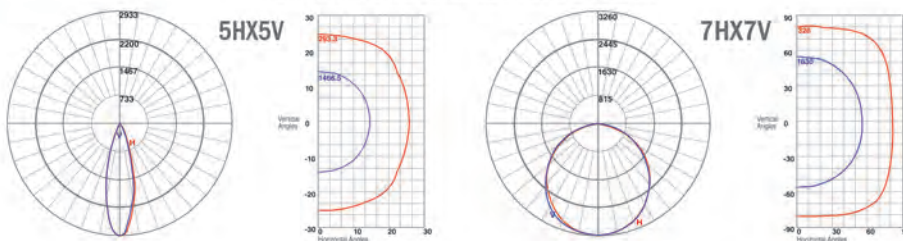

CERTIFICACIÓN



NOM - 003 - SCFI
NOM - 031 - ENER

CÓDIGOS DE ILUMINACIÓN

CONSULTE A SU REPRESENTANTE DE VENTAS, PARA ELEGIR LA MEJOR SOLUCIÓN A SU PROYECTO.

Solaled **COLONIAL**

CÓDIGO	DESCRIPCIÓN	TCC
02080858	COLONIAL - U65N27C 65 W NEGRO	2 700 K
02080867	COLONIAL - U65N57C	5 700 K

Solaled **JARDÍN**

CÓDIGO	DESCRIPCIÓN	TCC
02080857	JARDIN - U65N27C NEGRO 65 W	2 700 K
02080855	JARDIN - U65N57C NEGRO 65 W	5 700 K
02080860	JARDIN - U100N30C NEGRO 100 W	3 000 K
02080853	JARDIN - U100N57C NEGRO 100 W	5 700 K

Solaled **EVOLUTION plus**

CÓDIGO	DESCRIPCIÓN	TCC
02080505	EVOLUTION - U100G57B1 gris, base fotocontrol, (100 W)	5 700 K
02080521	EVOLUTION - U100G57B gris (100 W)	5 700 K
02080519	EVOLUTION - U100G40B1 gris, base fotocontrol, (100 W)	4 000 K
02080514	EVOLUTION - U100G30B1 gris, base fotocontrol, (100 W)	3 000 K
02080508	EVOLUTION - U70G57B1 gris, base fotocontrol, (70 W)	5 700 K
02080762	EVOLUTION - U70G57B gris (70 W)	5 700 K
02080520	EVOLUTION - U70G40B1 gris, base fotocontrol, (70 W)	4 000 K
02080510	EVOLUTION - U50G57B1 gris, base fotocontrol, (50 W)	5 700 K
02080526	EVOLUTION - U50G57B gris (50 W)	5 700 K
02080540	EVOLUTION - U35G57B1 gris, base fotocontrol, (35 W)	5 700 K
02080541	EVOLUTION - U35G57B gris (35 W)	5 700 K

Solaled **MATCH**

CÓDIGO	DESCRIPCIÓN	TCC
02080856	MATCH - U50N65C1 Negro Pedestal 4 pies (50 W)	6 500 K
02080859	MATCH - U50N65K1 Negro Pedestal 8 pies (50 W)	6 500 K
02080861	MATCH - U50N65C1L Negro Pedestal 5 pies (50 W)	6 500 K

Solaled **AERO**

CÓDIGO	DESCRIPCIÓN
02080864	AERO - U250B57EV
02080874	AERO - U200B57EV

Solaled **URBAN plus**

CÓDIGO	DESCRIPCIÓN	TCC
02080794	URBAN PLUS - U65B57B1 65 W Blanco	3 000 K
02080645	URBAN PLUS - U65N57B1V 65 W Negro	4 000 K
02080658	URBAN PLUS - U65G40B1V 65 W Gris	4 000 K
02080632	URBAN PLUS - U65G27B1V 65 W Gris	5 700 K
02080671	URBAN PLUS - U50B57B1 50 W Blanco	5 700 K
02080630	URBAN PLUS - U50N57B1V 50 W Negro	5 700 K
02080640	URBAN PLUS - U50G57B1V 50 W Gris	5 700 K
02080650	URBAN PLUS - 12V50B57BV 50 W Blanco solar 12 Vcc	5 700 K
02080659	URBAN PLUS - 12V50N57BV 50 W Negro solar 12 Vcc	5 700 K

Solaled **CITY plus**

CÓDIGO	DESCRIPCIÓN	TCC
02080798	CITY PLUS - U150B57B1V BLANCO	5 700 K
02080665	CITY PLUS - U150G57B1V GRIS	5 700 K
02080661	CITY PLUS - U150G40B1V GRIS	4 000 K
02080676	CITY PLUS - U100B57B1V BLANCO	5 700 K
02080625	CITY PLUS - U100B57BV BLANCO (SIN BASE FOTOCONTROL)	5 700 K
02080690	CITY PLUS - U100G57B1V GRIS	5 700 K
02080643	CITY PLUS - U100B40B1V BLANCO	4 000 K
02080662	CITY PLUS - U100G40B1V GRIS	4 000 K
02080631	CITY PLUS - U100G27B1V GRIS	2 700 K
02080663	CITY PLUS - U70B57B1V BLANCO	5 700 K
02080666	CITY PLUS - U70G57B1V GRIS	5 700 K
02080642	CITY PLUS - U70B40B1V BLANCO	4 000 K
02080641	CITY PLUS - U50G57B1V GRIS	5 700 K
02080819	CITY PLUS - 24V35G57BV SOLAR 24 Vcc	5 700 K
02080820	CITY PLUS - 24V50G57CV SOLAR 24 Vcc	5 700 K

Solaled **SUBURBANO LED**

CÓDIGO	DESCRIPCIÓN
02080869	Suburbano Led-U30B65A1

Solaled **SIDEWALK IP65**

CÓDIGO	DESCRIPCIÓN	TCC
02080653	SIDEWALK - Q9G65A GRIS 9 W	6 500 K



ISB[®]
SOLA BASIC
Iluminación led

**Nuevos
lanzamientos**



GUSTAVO A. MADERO, CDMX



TIPO DE LUZ



ACABADOS



DIMENSIONES

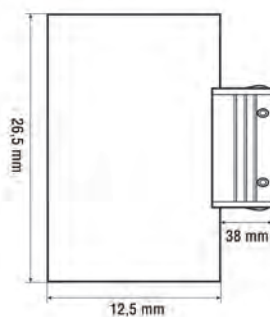

APLICACIONES

- Hoteles
- Pasillos
- Comercios
- Decorativo
- Residencial

CERTIFICACIÓN



NOM - 003 - SCFI

...en iluminación, tu única opción

SOLALED
decorativo

- ☑ Montaje arbotante sobreponer.
- ☑ El color de la carcasa esta en aluminio fundido a presión.

ILUMINACIÓN **LED**

Tensión eléctrica de entrada	127 V~ +/-10%
Potencia eléctrica total en LED's	24 W
Eficacia luminosa	100 lm / W
Temperatura de color disponible	3 000 K / 4 000 K / 5 000 K / 5 700 K
Vida útil nominal <small>(en condiciones normales de operación)</small>	50 000 h (L70)
GARANTÍA	3 años

Decorativo ELITE IP65

CÓDIGO	DESCRIPCIÓN
02080878	DECORATIVO - Q24T30E

...en iluminación, tu única opción

SOLALED
luminario de
cortesía

- ☑ Montaje arbotante sobreponer.
- ☑ El color de la carcasa disponible en gris oscuro en aluminio fundido a presión.

ILUMINACIÓN **LED**



ACABADOS

GRIS ACERO



TIPO DE LUZ

APLICACIONES

- Hoteles
- Pasillos
- Decorativo
- Comercios
- Residencia

DIMENSIONES

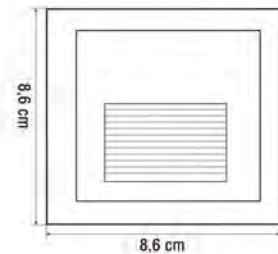

Tensión eléctrica de entrada	120 - 277 V~
Potencia eléctrica total en LED's	1 W
Eficacia luminosa	100 lm / W
Temperatura de color disponible	3 000 K / 4 000 K / 6 500 K
Vida útil nominal (en condiciones normales de operación)	50 000 h (L70)
GARANTÍA	2 años

Luminario de CORTESÍA

CÓDIGO	DESCRIPCIÓN	TCC
05103207	LUMINARIO DE CORTESÍA	4 000 K

CERTIFICACIÓN



NOM - 003 - SCFI



TIPO DE LUZ



ACABADOS



DIMENSIONES

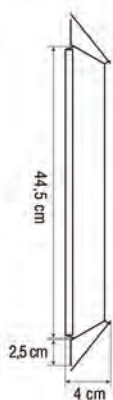

APLICACIONES

- Plafón
- Oficinas
- Bodegas
- Centros comerciales

FOTOMETRÍA

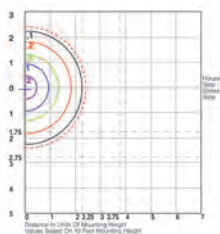
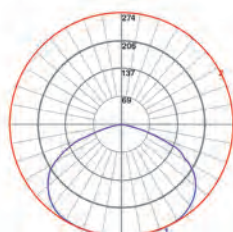

CERTIFICACIÓN



NOM - 003 - SCFI

...en iluminación, tu única opción

**SOLALED
SUN**

- ✓ Máximo rendimiento lumínico, térmico y eléctrico
- ✓ Disponible con refractor opalino y claro.
- ✓ Disponible con montaje empotrable.

ILUMINACIÓN **LED**

Tensión eléctrica de entrada	120 - 277 V~
Potencia eléctrica total en LED's	50 W / 70 W / 100 W
Eficacia luminosa	110 lm / W
Temperatura de color disponible	3 000 K / 4 000 K / 5 000 K / 5 700 K
Peso Neto	2,6 kg
Vida útil nominal (en condiciones normales de operación)	50 000 h (L70)
GARANTÍA	3 años

SolaLED SUN	
CÓDIGO	DESCRIPCIÓN
02080572	SUN - U100B57F
02080573	SUN - U50B40C

...en iluminación, tu única opción

SOLALED NOVA

- ✓ Máximo rendimiento lumínico, térmico y eléctrico
- ✓ Luminario con tecnología LED's para alumbrado público y exteriores.
- ✓ No utiliza gases, ni metales considerados peligrosos

ILUMINACIÓN **LED**



ACABADOS



TIPO DE LUZ

APLICACIONES

- Exterior
- Peatonal
- Perimetral
- Estacionamientos

DIMENSIONES

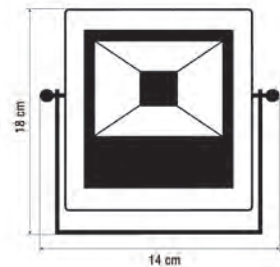

FOTOMETRÍA

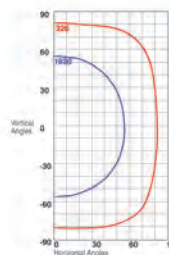
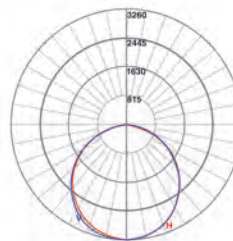

Tensión eléctrica de entrada	127 V~ +/- 10%
Potencia de línea	15 W
Eficacia luminosa	75 lm / W
Temperatura de color disponible	3 000 K / 4 000 K / 6 500 K
Curva fotométrica	NEMA 7H7V
Peso Neto	0,6 kg
Vida útil nominal (en condiciones normales de operación)	50 000 h (L70)
GARANTÍA	3 años

SolaLED NOVA	
CÓDIGO	DESCRIPCIÓN
02080870	NOVA - Q15B65A
02080871	NOVA - Q15B65T (Base giratoria)

CERTIFICACIÓN



NOM - 003 - SCFI

ISB[®]
SOLA BASIC
Iluminación led
exterior

FOTOVOLTAICA



ISB[®]

SOLA BASIC

Iluminación FOTOVOLTAICA exterior

Son un sistema de alumbrado independiente instalado en postes, que funcionan a base de energía solar fotovoltaica, la cual es almacenada en baterías para proveer energía limpia para sistemas de alumbrado durante la noche.

Contiene tres elementos principales:

- **El panel solar** que transforma la energía del sol en electricidad.
- **El sistema de almacenamiento** de energía que regula su uso.
- **El sistema de iluminación** que proporciona la luz por tecnología de LED.

Los beneficios de utilizar lámparas y luminarias solares para el alumbrado público se basan en el bajo costo o prácticamente nulo, ya que funcionan con su propia energía.

Además de que promueven la cultura del cuidado al medio ambiente.

Los postes solares son una solución económica para el alumbrado público con energía verde en parques, plazas públicas, centros comerciales, universidades, zonas residenciales y entornos sin servicios de electricidad, por lo que cada vez se vuelven más populares, ya sea por su larga vida de utilidad y múltiples usos en lugares públicos.

solar



TUXTLA GUTIERREZ CHAMPA.

ISB SOLA BASIC®



DIMENSIONES

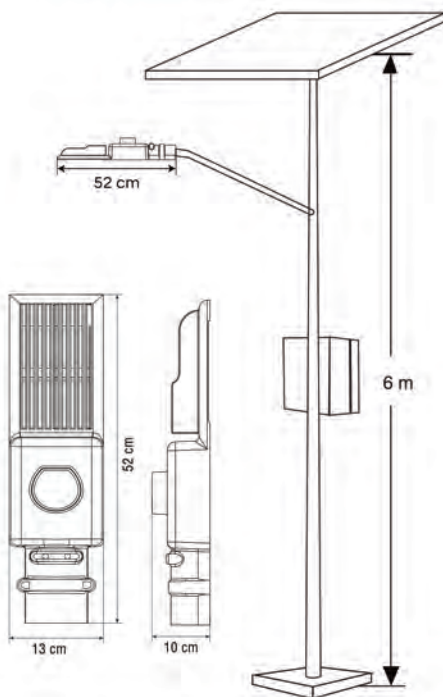

...en iluminación, tu única opción

**SOLALED
solar**

☑ Sistema de iluminación para exteriores con suministro de energía solar totalmente autónomo.

ILUMINACIÓN LED FOTOVOLTAICA

APLICACIONES

- Rural
- Puentes
- Infraestructura
- Caseta de cobro

Tensión eléctrica de entrada de operación	24 Vcc
Potencia eléctrica luminario	45 W
Potencia de panel solar	250 W
Eficacia luminosa	106 lm / W
Temperatura de color disponible	3 000 K / 4 000 K / 5 000 K / 5 700 K
Curva fotométrica	Tipo II MEDIA
Capacidad del banco de baterías	75 Ah
Autonomía	12 h
Vida útil nominal (en condiciones normales de operación)	50 000 h (L70)
GARANTÍA	5 años

Solaled SOLAR	
CÓDIGO	DESCRIPCIÓN
05100307	Solar - 45 W - 24 V - 12H

CERTIFICACIÓN

NOM

NOM - 003 - SCFI

...en iluminación, tu única opción

SOLALED urban *plus solar*

- ✓ Máximo rendimiento lumínico, térmico y eléctrico.
- ✓ No utiliza gases, ni metales considerados peligrosos.

ILUMINACIÓN **LED**
FOTOVOLTAICA



ACABADOS

BLANCO



TIPO DE LUZ

Tensión eléctrica de entrada	12 Vcc / 24 Vcc
Potencia eléctrica de entrada	35 W / 45 W / 50 W
Eficacia luminosa	106 lm / W
Temperatura de color disponible	3 000 K / 4 000 K / 5 000 K / 5 700 K
Curva fotométrica	Tipo II MEDIA
Grado de hermeticidad	IP66
Resistencia a los impactos	IK10
Peso Neto	4 kg
Vida útil nominal (en condiciones normales de operación)	50 000 h (L70)
GARANTÍA	5 años

APLICACIONES

- Sistema de energía solar
- Equipos de corriente continua

DIMENSIONES

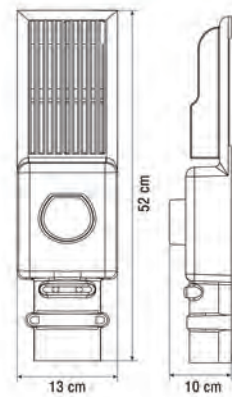

CERTIFICACIÓN



NOM - 003 - SCFI

FOTOMETRÍA

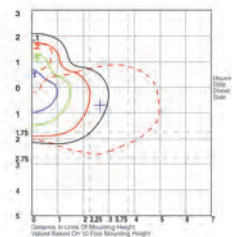
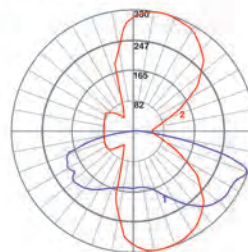



TIPO DE LUZ



ACABADOS



DIMENSIONES

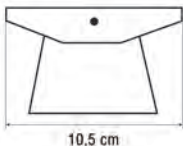
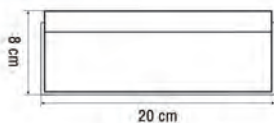

- Túneles
- Parques
- Jardines
- Peatonal
- Estacionamientos

FOTOMETRÍA

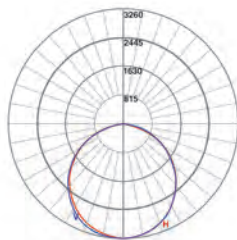
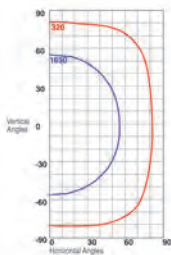

...en iluminación, tu única opción

SOLALED
wall solar

- ✓ Máximo rendimiento lumínico, térmico y eléctrico.
- ✓ No utiliza gases, ni metales considerados peligrosos.

ILUMINACIÓN LED
FOTOVOLTAICA

Tensión eléctrica de entrada	24 Vcc
Potencia de línea	10 W
Eficacia luminosa	92 lm / W
Temperatura de color disponible	3 000 K / 4 000 K / 6 500 K
Tipo de controlador	Electrónico
Peso Neto	0,5 kg
Vida útil nominal <small>(en condiciones normales de operación)</small>	50 000 h (L70)
GARANTÍA	3 años

SolaLED **WALL solar**

CÓDIGO	DESCRIPCIÓN	TCC
02080704	WALL SOLAR 24V420A10W65K	6 500 K

CERTIFICACIÓN



NOM - 003 - SCFI

ISB[®]
SOLA BASIC
Iluminación led

KITS Y DRIVER



BASILICA DE GUADALUPE, CDMX.

ISB[®]
SOLA BASIC

Iluminación led
KITS Y DRIVER

El funcionamiento y la duración de una luminaria **LED** depende en gran medida del driver que estabiliza la corriente y proporciona protección térmica.

Los controladores.

En la iluminación LED, no se conectan directamente a la energía eléctrica, si no que lo hacen a través de este driver que se ocupa de transformar la tensión adaptándola a las necesidades de la luminaria, al contrario de la iluminación *fluorescente* o *incandescente*.

Funciones de un driver en la iluminación LED.

- Transforman la corriente alterna (CA) a continua (CC).
- Adaptan el voltaje de salida a las necesidades del LED.

Los LED debido a su bajo consumo, funcionan con tensiones muy bajas, por lo que una tensión elevada no sólo no funcionaría sino que los quemaría. Cuidado con esto ya que los drivers tienen un rango de trabajo determinado y no todos los drivers sirven para todo tipo de luminarias.

Otro dato muy a tener en cuenta es la sensibilidad que muestran los LED a las alteraciones de corriente.

El driver es vital para establecer constante la tensión eléctrica, lo que hace mantener estable el flujo lumínico (*intensidad y color*) y la temperatura de la luminaria. El calor que genera la luminaria LED es un dato a tener en cuenta, ya que su correcta gestión optimiza la vida útil de la lámpara LED.

CONTROLADORES PARA ILUMINACIÓN LED

Que permite convertir cualquier cualquier luminario a tecnología LED promoviendo el ahorro de energía y cuando el impacto ambiental.

...en iluminación, tu única opción

SOLALED
Kit
evolution
plus

✓ Kit de sustitución para uso en luminarios de alumbrado público.

ILUMINACIÓN **LED**

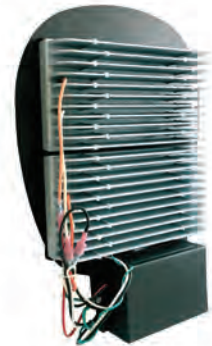

ACABADOS

NEGRO



TIPO DE LUZ

Tensión eléctrica de entrada	120 - 277 V~
Potencia de línea	35 W / 50 W / 65 W / 70 W / 100 W
Eficacia luminosa	105 lm / W
Factor de potencia mín.	> 0,9
Temperatura de color disponible	3 000 K / 4 000 K / 5 000 K / 5 700 K
Curva fotométrica	Tipo II MEDIA
Grado de hermeticidad	IP66
Peso Neto	5,8 kg
Vida útil nominal (en condiciones normales de operación)	50 000 h (L70)
GARANTÍA	5 años

DIMENSIONES

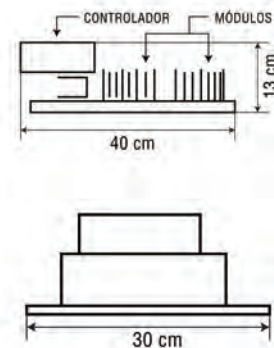

FOTOMETRÍA

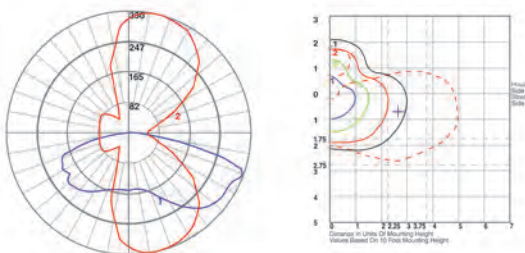

CERTIFICACIÓN



NOM - 003 - SCFI



...en iluminación, tu única opción

SOLALED Kit hacienda

Kit de sustitución para uso en luminarios de alumbrado público.

ILUMINACIÓN **LED**

TIPO DE LUZ



ACABADOS



DIMENSIONES

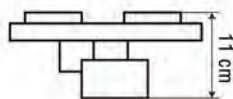
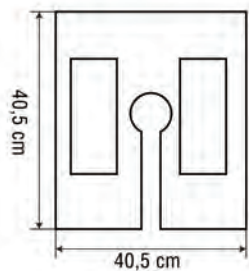

CERTIFICACIÓN



NOM - 003 - SCFI

Tensión eléctrica de entrada

120 - 277 V~

Potencia de línea

50 W / 70 W / 100 W

Eficacia luminosa

100 lm / W

Factor de potencia mín.

> 0,9

Temperatura de color disponible

3 000 K / 4 000 K / 5 000 K / 5 700 K

Curva fotométrica

Tipo V

Grado de hermeticidad

IP66

Peso Neto

4 kg

Vida útil nominal
(en condiciones normales de operación)

50 000 h (L70)

GARANTÍA

5 años

FOTOMETRÍA

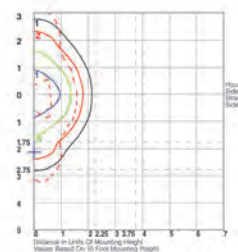
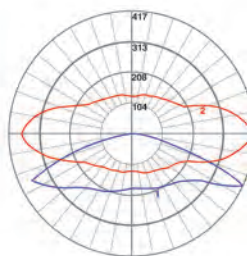

...en iluminación, tu única opción

SOLALED drive

- Controlador para **LED's CITY / URBAN** aplicaciones adaptables **OEM**.
- Constan de un acabado en pintura electrostática.
- Tienen un encapsulado en resina de poliuretano y su uso es exterior.

ILUMINACIÓN **LED**



DIMENSIONES

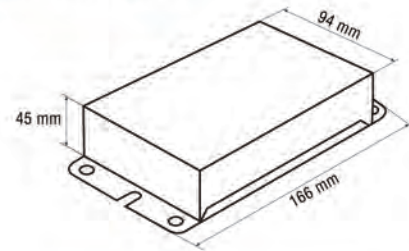

Solaled DRIVE

CÓDIGO	DESCRIPCIÓN
05040801	SOLALED DRIVE CCLU250V037A100WN4NN
05040802	SOLALED DRIVE CCLU220V050A100WN4NN
NUEVO	SOLALED DRIVE CCLU250V050A100WD4NA

CONTROLADOR SOLALED DRIVE	SOLALED DRIVE CCLU250V037A100WN4NN	SOLALED DRIVE CCLU220V050A100WN4NN	SOLALED DRIVE CCLU250V050A100WD4NA
Tipo de controlador	ELECTRÓNICO MULTITENSIÓN	ELECTRÓNICO MULTITENSIÓN	MULTITENSIÓN ATENUABLE
Tensión eléctrica de entrada	120 - 277 V~	120 - 277 V~	120 - 277 V~
Tensión eléctrica de salida	72 - 250 VCD máx.	72 - 220 VCD máx.	72 - 250 VCD máx.
Potencia eléctrica de salida	100 W máx.	100 W máx.	100 W máx.
Corriente eléctrica de salida	0,375 A	0,5 A	0,1 - 0,5 A máx.
Atenuable 100 - 10%	NO	NO	0 - 10 VCD
Modo de operación del controlador	De corriente constante	De corriente constante	De corriente constante
Eficiencia eléctrica	> 90%	> 90%	> 90%
Factor de potencia	> 0,97	> 0,97	> 0,97
Distorsión armónica total en corriente	< 20%	< 20%	< 20%
Supresor de transitorios	4 kA @ 8/20 µs	4 kA @ 8/20 µs	4 kA @ 8/20 µs
Supresor de transitorios externo	10 kV / 10 kA DISPONIBLE	10 kV / 10 kA DISPONIBLE	10 kV / 10 kA DISPONIBLE
Temperatura de trabajo máxima	- 40 A 50 °C	- 40 A 50 °C	- 40 A 50 °C
Tipo de conexión de los LED's a la salida	SERIE	SERIE	SERIE
Peso	1 kg	1 kg	1 kg
Dimensiones	94 mm ANCHO, 166 mm LARGO, 45 mm ALTO	94 mm ANCHO, 166 mm LARGO, 45 mm ALTO	94 mm ANCHO, 166 mm LARGO, 45 mm ALTO
Distancia de puntos de montaje	151 mm X 65 m	151 mm X 65 m	151 mm X 65 m
Material de la caja del controlador	Acero al carbón	Acero al carbón	Acero al carbón
Aplicaciones	Luminarios alumbrado público CITY PLUS	Luminarios alumbrado público URBAN PLUS / EVOLUTION PLUS	Luminarios alumbrado público USO ADAPTABLE
GARANTÍA	3 años	3 años	3 años

LA INFORMACIÓN DECLARADA ESTÁ SUJETA A CAMBIOS SIN PREVIO AVISO. CONSULTE A SU REPRESENTANTE DE VENTAS, PARA ELEGIR LA MEJOR SOLUCIÓN A SU PROYECTO.



Solaled **DRIVE**

CÓDIGO	DESCRIPCIÓN
05040705	SOLALED DRIVE CCLU50V105A50WD1NA

...en iluminación, tu única opción

SOLALED drive

- ✓ Controlador para LED's CITY aplicaciones adaptables **OEM**.
- ✓ Constan de un acabado en pintura electrostática.
- ✓ Tienen un encapsulado en resina de poliuretano y su uso es **INTERIOR** o **EXTERIOR**.

ILUMINACIÓN **LED**

CONTROLADOR SOLALED DRIVE	SOLALED DRIVE CCLU50V105A50WD1NA
Tipo de controlador	MULTITENSIÓN ATENUABLE
Tensión eléctrica de entrada	120 - 277 V~
Tensión eléctrica de salida	20 - 48 VCD máx.
Potencia eléctrica de salida	50 W máx.*
Corriente eléctrica de salida	0,1 - 1,05 A máx.
Atenuable 100 - 10%	0 - 10 VCD
Modo de operación del controlador	De corriente constante
Eficiencia eléctrica	> 80%
Factor de potencia	> 0,9
Distorsión armónica total en corriente	< 30%
Supresor de transitorios	4 kA @ 8/20 µs
Supresor de transitorios externo	10 kV / 10 kA DISPONIBLE
Temperatura de trabajo máxima	- 40 A 50°C
Tipo de conexión de los LED's a la salida	SERIE
Peso	0,63 kg
Dimensiones	43 mm ANCHO, 240 mm LARGO, 30 mm ALTO
Distancia de puntos de montaje	226 mm
Material de la caja del controlador	Acero al carbón
Aplicaciones	Propósito General de Iluminación
GARANTÍA	3 años

* Limitada electrónicamente.

DIMENSIONES

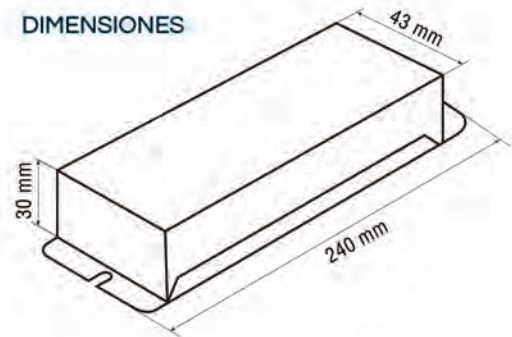

...en iluminación, tu única opción

Módulo Led
28X02

ILUMINACIÓN **LED**



Módulo LED 28X02

CÓDIGO	DESCRIPCIÓN	TCC
05040935	MC2802F1800L865A050	6 500 K
05040940	MC2802F1800L840A050	4 000 K

MC2802F1800L865A050

Ángulo de apertura	120°
Temperatura de operación	-30 °C a 60 °C
Máx. temperatura tc (50 000 hrs)	85 °C
Máx. corriente directa	500 mA
Máx. inrush (<10 us)	900 mA
Temperatura de color	6 500 K / 4 000 K / 3 000 K

GARANTÍA

3 años

APLICACIONES

- Retrofit
- Oficinas
- Escuelas
- Hospitales
- Comercios

DIMENSIONES

***Tp**
Punto de prueba para temperatura

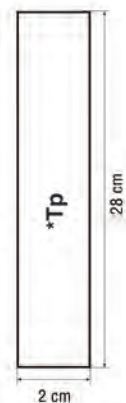



...en iluminación, tu única opción

Módulo Led
28X28

ILUMINACIÓN **LED**

Módulo LED 28X28

CÓDIGO	DESCRIPCIÓN
05040932	MC2828M 3200L865A050
05040937	MC2828M 3200L840A050
05040938	MC2828G 1600L840A025

DIMENSIONES

***Tp** = Punto de prueba para temperatura

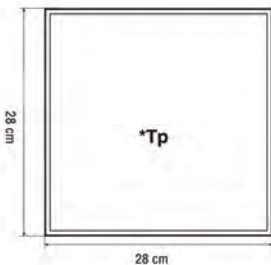
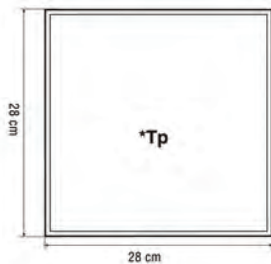

APLICACIONES

- Retrofit
- Oficinas
- Escuelas
- Hospitales
- Comercios

	MC2828M3200L8XXA050
Ángulo de apertura	120°
Temperatura de operación*	-30 °C a 60 °C
Máx. temperatura tc (50 000 hrs)	85 °C
Máx. corriente directa	600 mA
Máx. inrush (<10 us)	1 500 mA
Temperatura de color	6 500 K / 4 000 K / 3 000 K
GARANTÍA	3 años

	MC2828G1600L8XXA050
Ángulo de apertura	120°
Temperatura de operación*	-30 °C a 60 °C
Máx. temperatura tc (50 000 hrs)	85 °C
Máx. corriente directa	300 mA
Máx. inrush (<10 us)	750 mA
Temperatura de color	6 500 K / 4 000 K / 3 000 K
GARANTÍA	3 años

...en iluminación, tu única opción

Módulo Led
28X20

ILUMINACIÓN **LED**



Módulo LED 28X20		
CÓDIGO	DESCRIPCIÓN	TCC
05040931	MC2820F1300L865A035	6 500 K
05040934	MC2820L2600L865A070	6 500 K
05040936	MC2820F1300L840A035	4 000 K
05040939	MC2820L2600L840A070	4 000 K
05040935	MC2820F1800L865A050	6 500 K
05040933	MC2820G1600L865A025	6 500 K

	MC2820F1300L8XXA035
Ángulo de apertura	120°
Temperatura de operación*	-30 °C a 60 °C
Máx. temperatura tc (50 000 hrs)	85 °C
Máx. corriente directa	1 000 mA
Máx. inrush (<10 us)	1 900 mA
Temperatura de color	6 500 K / 4 000 K / 3 000 K
GARANTÍA	3 años

	MC2820F2600L8XXA070
Ángulo de apertura	120°
Temperatura de operación*	-30 °C a 60 °C
Máx. temperatura tc (50 000 hrs)	85 °C
Máx. corriente directa	500 mA
Máx. inrush (<10 us)	900 mA
Temperatura de color	6 500 K / 4 000 K / 3 000 K
GARANTÍA	3 años

APLICACIONES

- Retrofit
- Oficinas
- Escuelas
- Hospitales
- Comercios

DIMENSIONES

*Tp = Punto de prueba para temperatura

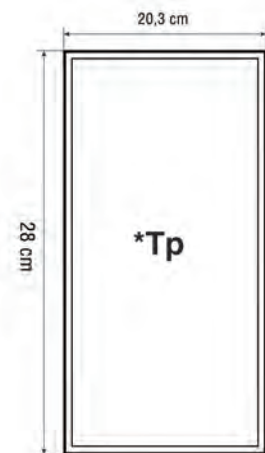



ISB[®]

SOLA BASIC

Iluminación HID

Luminarias HID (Alta Intensidad de Descarga) han sido utilizadas desde hace muchos años para iluminar vialidades, parques, fachadas de edificios, naves industriales y cualquier tipo de iluminación exterior e interior tanto en México como en el mundo.

La tecnología de las luminarias HID (Alta Intensidad de Descarga) ha evolucionado con el paso del tiempo teniendo las siguientes tecnologías disponibles en la actualidad mencionando las más nuevas y eficientes al inicio.

ISB[®]
SOLA BASIC

Iluminación **HID**

Recibe este nombre por las siglas en inglés de “**High Intensity Discharge**”, que significa “**Descarga de Alta Intensidad**”, y se utilizan principalmente en el alumbrado público, la iluminación de vías de circulación, en el interior de las fábricas e iluminación deportiva.





APLICACIONES

- Avenidas
- Estacionamientos
- Patios industriales
- Patios perimetrales
- Centros habitacionales
- Establecimientos comerciales

DIMENSIONES

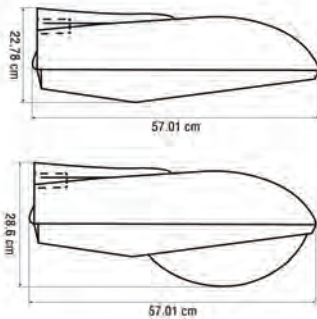

FOTOMETRÍA

[LUMCAT] APG - 801 - 16 - SM - 140 CO
 [LAMP] 140W ADITIVOS METÁLICOS PULSO
 [MORE] Posc. RL - "5V" - "5H"
 [MORE] ANSI/IES Tipo II, Medio, Cutoff

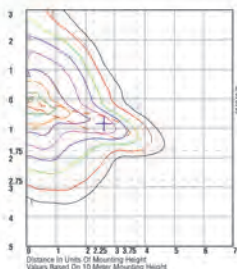
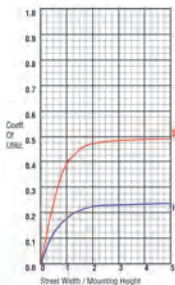

CERTIFICACIÓN



...en iluminación, tu única opción

Luminario
apolo [ap]

Luminario
apolo CO [ap]

✓ Los luminarios **APOLO** le ofrecen el diseño más acertado tanto en mantenimiento como en la emisión luminosa para calles y avenidas, con cuerpo de aluminio construido en dos piezas permiten un fácil acceso a los componentes eléctricos y reposición de lámpara con un simple accionamiento de un gancho de alambre inoxidable. Y en conjunto con el balastro ISB le ofrecen el mejor funcionamiento para las variaciones de voltaje en México y la más elevada tecnología actual.

ILUMINACIÓN HID

DEL EMPAQUE	Tipo de lámpara	VSAP / AM / AM PULSO / AM CERÁMICOS
	Potencia lámpara (w)	60, 90, 100, 140, 150, 175, 200, 250
	Voltaje de línea (V-) +/- 10%	120, 127, 220, 240, 254, 277
	Dimensiones (cm)	60 x 30 x 30
	Volumen (m³)	0.055
	Peso neto (kg)	Sin Balastro (4.5)
GARANTÍA		3 años

CATÁLOGO

APG - 801 - 16 - SM - 140 +X YY

"CO" TIPO CUT OFF

+1 BASE PARA FOTOCONTROL

TIPO DE BALASTRO
AM PULSO, 140 W, BAJAS PERDIDAS, 220/240 V

COLOR N = NEGRO, C = BRONCE, G = GRIS
A = AZUL, AM = AMARILLO

IDENTIFICACIÓN DEL PRODUCTO



...en iluminación, tu única opción

Luminario SB-2010 (SM)

Luminario SB-2010 CO (SM)

Los luminarios **SB-2010** le ofrecen el diseño más acertado tanto en mantenimiento como en la emisión luminosa para calles y avenidas, con cuerpo de aluminio construido en dos piezas permiten un fácil acceso a los componentes eléctricos y reposición de lámpara con un simple accionamiento de un gancho de alambre inoxidable o un picaporte de aluminio (opcional). Y en conjunto con el balastro ISB le ofrecen el mejor funcionamiento para las variaciones de voltaje en México y la mas elevada tecnología actual.

ILUMINACIÓN HID



APLICACIONES

- Avenidas
- Estacionamientos
- Patios industriales
- Patios perimetrales
- Centros habitacionales
- Establecimientos comerciales

DIMENSIONES

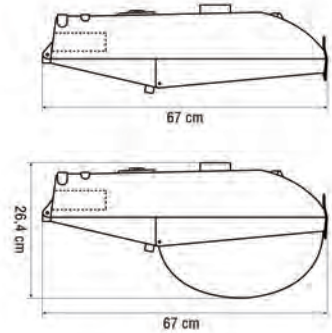

FOTOMETRÍA

[LUMCAT] SMG-971-25-SM-100 CO
 [LAMP] 100 W V.S.A.P
 [MORE] Posc. PL. "TV" - "3H"
 [MORE] ANSI/IES Tipo III, Medio, Cutoff

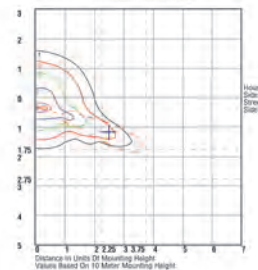
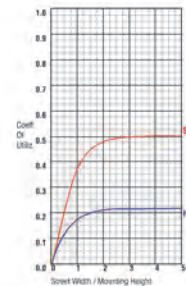

DEL EMPAQUE

Tipo de lámpara	VSAP / AM / AM PULSO / AM CERÁMICOS
Potencia lámpara (w)	60, 90, 100, 140, 150, 175, 200, 250, 300
Voltaje de línea (V-) +/- 10%	120, 127, 220, 240, 254, 277
Dimensiones (cm)	71 x 35 x 29
Volumen (m³)	0.075
Peso neto (kg)	Sin Balastro (5.5)
GARANTÍA	3 años

CATÁLOGO



CERTIFICACIÓN





DIMENSIONES

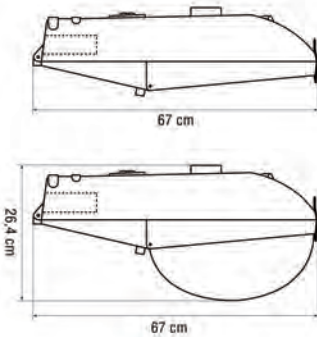

APLICACIONES

- Avenidas
- Estacionamientos
- Patios industriales
- Patios perimetrales
- Centros habitacionales
- Establecimientos comerciales

FOTOMETRÍA

[LUMCAT] SBG-971-15-S-150
 [LAMP] 150 W V.S.A.P
 [MORE] Posc. PL. "5V" - "5H"
 [MORE] ANSI/IES Tipo II. Medio, Semi-Cutoff

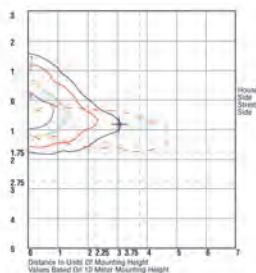
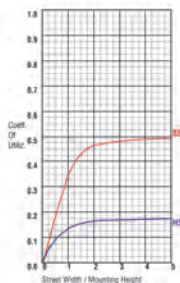

CERTIFICACIÓN



...en iluminación, tu única opción

Luminario
SB-2000 (sb)

Luminario
SB-2000 CO (sb)

Los luminarios SB-2000 le ofrecen el diseño más acertado tanto en mantenimiento como en la emisión luminosa, con cuerpo de aluminio construido en tres piezas (Cuerpo, Marco porta refractor y Tapa porta balastro). Y en conjunto con el balastro ISB le ofrecen el mejor funcionamiento para las variaciones de voltaje en México y la más elevada tecnología actual.

ILUMINACIÓN HID

Tipo de lámpara	VSAP / AM / AM PULSO / AM CERÁMICOS
Potencia lámpara (w)	60, 90, 100, 140, 150, 175, 200, 250
Voltaje de línea (v-) +/- 10%	120, 127, 220, 240, 254, 277, 440, 480
Dimensiones (cm)	71 x 35 x 29
Volumen (m ³)	0.075
Peso neto (kg)	Sin Balastro (5.5)
GARANTÍA	3 años

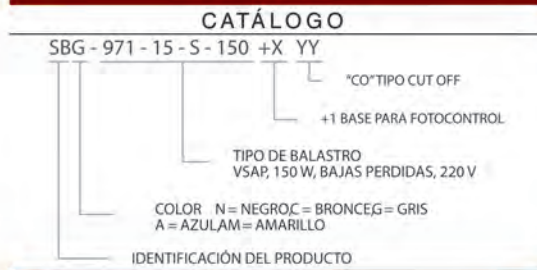

...en iluminación, tu única opción

Luminario novalite II 250 (pf)

Los luminarios **NOVALITE II 250** son un proyector formado por dos piezas fabricadas en aluminio recubiertas de pintura poliéster con la cual adquiere una mayor resistencia a los agentes corrosivos, su estructura robusta lo hacen adquirir una gran resistencia, por el tipo de ensamble entre su marco y el cuerpo el mantenimiento es fácilmente realizable. Cuenta con componentes de alta calidad como el vidrio plano termo templado resistente a cambios bruscos de temperatura y una abrazadera con acabado galvanizado y un recubrimiento de pintura poliéster por lo que su resistencia a la corrosión es elevada.

ILUMINACIÓN HID



APLICACIONES

- Túneles
- Jardines
- Andadores
- Almacenes
- Áreas deportivas
- Naves industriales
- Áreas perimetrales
- Patios perimetrales
- Plataformas de carga

DIMENSIONES

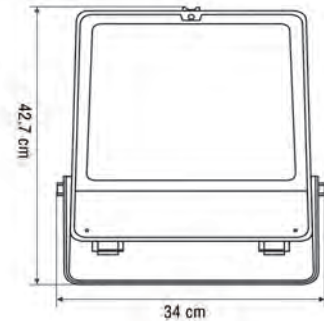

Tipo de lámpara	VSAP / AM / AM PULSO / AM CERÁMICOS
Potencia lámpara (W)	60, 90, 100, 140, 150, 175, 200, 250
Voltaje de línea (V-) +/- 10%	120, 127, 220, 240, 254, 277
Dimensiones (cm)	41 x 41 x 19
Volumen (m³)	0.03
Peso neto (kg)	Sin Balastro (6.0)
GARANTÍA	3 años

DEL EMPAQUE

CATÁLOGO

PFC - 871 - 11 - S - 251

TIPO DE BALASTRO, AM,
250 W, BAJAS PERDIDAS, 220 V

COLOR N= NEGRO, C= BRONCE, G= GRIS
A= AZUL, AM= AMARILLO

IDENTIFICACIÓN DEL PRODUCTO

FOTOMETRÍA

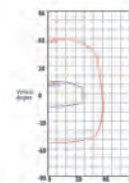
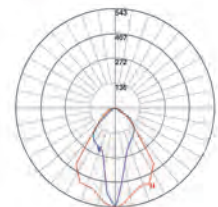
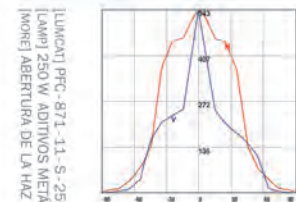

CERTIFICACIÓN

NOM



...en iluminación, tu única opción

Luminario novalite II 400 (nf)

Los luminarios **NOVALITE II 400** son un proyector formado por dos piezas fabricadas en aluminio recubiertas de pintura poliéster con la cual adquiere una mayor resistencia a los agentes corrosivos, su estructura robusta lo hacen adquirir una gran resistencia, por el tipo de ensamble entre su marco y el cuerpo el mantenimiento es fácilmente realizable. Cuenta con componentes de alta calidad como el vidrio plano termo templado resistente a cambios bruscos de temperatura y una abrazadera con acabado galvanizado y un recubrimiento de pintura poliéster por lo que su resistencia a la corrosión es elevada.

ILUMINACIÓN HID

APLICACIONES

- Túneles
- Jardines
- Andadores
- Áreas deportivas
- Patios industriales
- Áreas perimetrales
- Patios perimetrales
- Plataformas de carga

DIMENSIONES

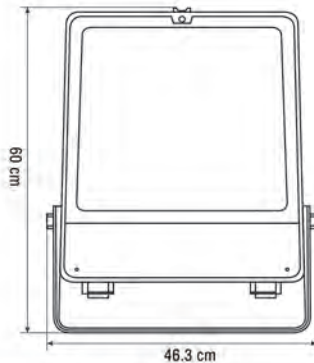

FOTOMETRÍA

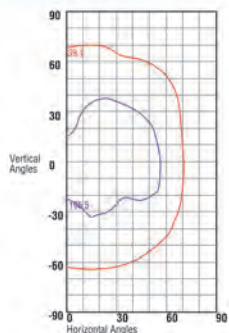

[LUMCANT] NFC - 971 - S - SO400
Lámpara 400 W VAPOR SODIO ALTA PRESIÓN
[MÓDULO] ABERTURA DE LA HAZ TIPO NEMA 7 X 6

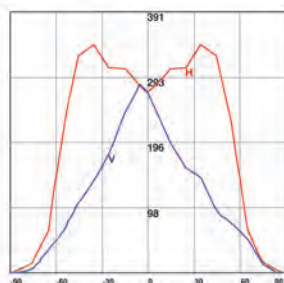

CERTIFICACIÓN



Tipo de lámpara	VSAP / AM / AM PULSO
Potencia lámpara (W)	200, 250, 300, 320, 400
Voltaje de línea (V-) +/- 10%	120, 127, 220, 240, 254, 277, 440, 480
Dimensiones (cm)	23 x 51 x 59
Volumen (m ³)	0.07
Peso neto (kg)	Sin Balastro (11.5)
GARANTÍA	3 años

CATÁLOGO

NFC - 971 - S - SO400

TIPO DE BALASTRO
VAP, 400 W, 220 V

COLOR N = NEGRO C = BRONCE G = GRIS
A = AZUL AM = AMARILLO

IDENTIFICACIÓN DEL PRODUCTO

...en iluminación, tu única opción

Luminario magnolite plus (mg)

Los luminarios **MAGNOLITE PLUS** es el mejor en la línea de proyectores de alta intensidad para cubrir las necesidades de iluminación de áreas exteriores, donde se requiera una amplia variedad de distribuciones fotométricas, un preciso control de la luz, altos coeficientes de iluminación mantenida y una operación confiable y económica. La cubierta exterior del reflector (Opcional) lo hace apropiado para la iluminación arquitectónica de bajo montaje de edificios y monumentos.

ILUMINACIÓN HID



APLICACIONES

- Túneles
- Jardines
- Andadores
- Áreas deportivas
- Campos de fútbol
- Patios industriales
- Áreas perimetrales
- Patios perimetrales
- Campos de beisbol
- Plataformas de carga

DIMENSIONES

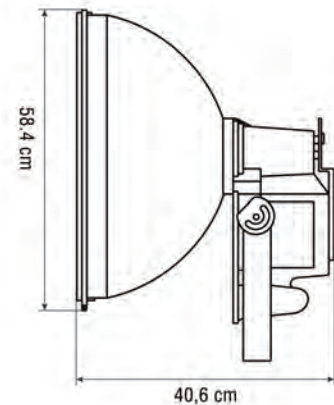

FOTOMETRÍA

[LUMCAT] MGG-801-S-875
[LAMP] 875 W ADITIVOS METÁLICOS PULSO
[MORE] ABERTURA DE LA HAZ TIPO NEMA 5 X 5

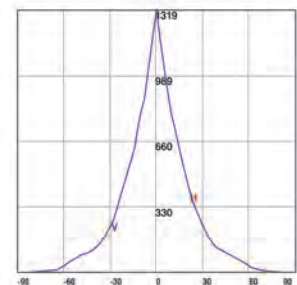

DEL EMPAQUE	Tipo de lámpara	VSAP / AM / AM PULSO
	Potencia lámpara (W)	400, 1000, 1500
	Voltaje de línea (V-) +/- 10%	127, 220, 240, 254, 277, 440, 480
	Dimensiones (cm)	59 x 59 x 30 / 32 X 49 X 29 2 CAJAS POR LUMINARIOS
	Volumen (m³)	0.105 / 0.045 TOTAL = 0.150
	Peso neto (kg)	Sin Balastro (10.5)
GARANTÍA		3 años

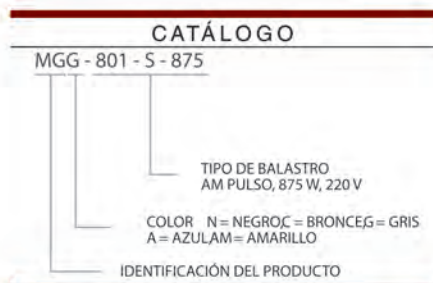

CERTIFICACIÓN





...en iluminación, tu única opción

Luminario versalite II 400 (W)

Los luminarios **VERSALITE II 400** son la solución idónea para la iluminación de aquellas áreas en interiores con alturas de montaje pequeñas, usando las lámparas de descarga de alta intensidad. Su sistema óptico de 30", hermético, sellado y filtrado se mantiene limpio y libre de contaminantes sólidos y gaseosos logrando altos niveles de iluminación mantenida y proporcionando buena uniformidad y baja brillantez.

ILUMINACIÓN HID

APLICACIONES

- Embotelladoras
- Fabricas textiles
- Fabricas de metales
- Fabricas de cemento
- Fabricas de alimentos
- Fabricas de productos químicos

DIMENSIONES

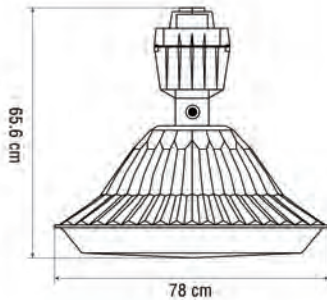

CERTIFICACIÓN



Resumen de la Información

Zone	Lumens	%Lamp	%Fixt
0-30	171.01	17.10	24.30
0-60	570.10	57.00	81.10
0-90	680.36	68.00	96.80
90-180	22.85	2.30	3.20
0-180	703.20	70.30	100.00

Eficiencia Total del Luminario = 70.30%

FOTOMETRÍA

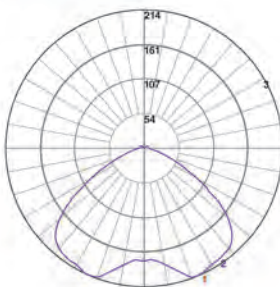

[LUMCAT] VLB - 801 - S - 400
 [LAMP] ADITIVOS METÁLICOS PULSO 400 W.
 [MORE] Socket Pos: FIJO
 [MORE] 1.7 S/MH

Coefficientes de Utilización - Método de Cavidad Zonal
 Reflectancia Efectiva de la Cavidad del Suelo 0.20% (Pc=0.20)

RC	80			70			50			30			10			0	
	70	50	30	10	70	50	30	10	50	30	10	50	30	10	0		
0	83	83	83	83	81	81	81	81	77	77	77	73	73	73	70	70	68
1	76	73	70	67	74	71	69	66	68	66	64	65	63	61	62	60	59
2	69	64	59	55	67	62	58	54	59	56	53	57	54	51	54	52	50
3	63	56	51	46	61	55	50	45	52	48	44	50	46	43	46	45	42
4	58	50	44	39	56	49	43	38	46	42	38	45	40	37	43	39	36
5	53	44	38	33	52	43	37	33	42	36	32	40	35	32	38	34	31
6	49	40	33	29	47	39	33	29	37	32	28	36	31	28	35	31	27
7	45	36	30	25	44	35	29	25	34	29	25	33	28	24	31	27	24
8	42	32	26	22	41	32	26	22	31	26	22	30	25	22	29	24	21
9	39	30	24	20	38	29	24	20	28	23	20	27	23	19	26	22	19
10	36	27	22	18	35	27	21	18	26	21	18	25	21	17	24	20	17

DEL EMPAQUE

Tipo de lámpara	VSAP / AM / AM PULSO
Potencia lámpara (W)	200, 250, 300, 320, 350, 400
Voltaje de línea (V) +/- 10%	127, 220, 240, 254, 277, 440, 480
Dimensiones (cm)	25 x 25 x 40 / 77 X 77 X 47 2 CAJAS POR LUMINARIOS
Volumen (m³)	0.025 / 0.280 TOTAL = 0.305
Peso neto (kg)	Sin Balastro (8.5)
GARANTÍA	3 años

CATÁLOGO

VLB - 801 - S - 400

TIPO DE BALASTRO
AM PULSO, 400 W, 220 V

COLOR N = NEGRO C = BRONCE G = GRIS
A = AZULAM = AMARILLO

IDENTIFICACIÓN DEL PRODUCTO

...en iluminación, tu única opción

Luminario duralite 17" (du)

Los luminarios DURALITE 17" son los más avanzados de todos los luminarios abiertos y ventilados para operación en interiores e incorpora características no disponibles en otros luminarios. El luminario está diseñado para procurar aplicaciones eficientes, económicas y versátiles, además de tener una apariencia atractiva. Es un luminario abierto y ventilado.

ILUMINACIÓN HID



APLICACIONES

- Bodegas
- Hangares
- Centros comerciales
- Centros recreacionales
- Plantas ensambladoras
- Áreas de mantenimiento

DIMENSIONES

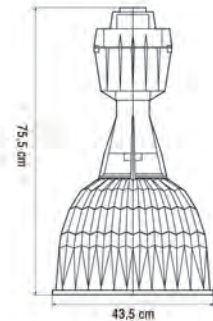

CERTIFICACIÓN



FOTOMETRÍA

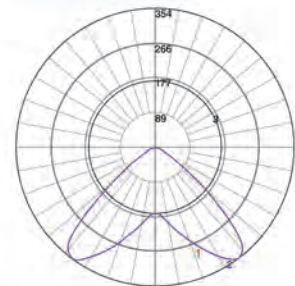

Resumen de la Información

Zone	Lumens	%Lamp	%Fixt
0-30	215.78	21.60	28.50
0-60	720.32	72.00	95.30
0-90	752.33	75.20	99.50
90-180	3.60	0.40	0.50
0-180	755.93	75.60	100.00

Eficiencia Total del Luminario = 75.60%

[LUMCAT] DUG-801-S-400
 [LAMP] 400 W ADITIVOS METÁLICOS PULSO
 [MORE] Posc. RL. "4"
 [MORE] 1.7 S/MH

Coefficientes de Utilización - Método de Cavidad Zonal
 Reflectancia Efectiva de la Cavidad del Suelo 0.20% (Pfc=0.20)

RC	80				70				50				30				10				0			
	70	50	30	10	70	50	30	10	50	30	10	50	30	10	50	30	10	50	30	10	0	0	0	0
0	90	90	90	90	88	88	88	88	84	84	84	80	80	80	77	77	77	77	77	77	75	75	75	75
1	84	81	79	76	82	80	77	75	76	74	73	73	72	71	71	70	68	67	67	67	67	67	67	67
2	78	73	69	65	76	71	67	64	69	65	63	66	64	61	64	62	60	58	58	58	58	58	58	58
3	72	65	60	56	70	64	59	55	62	58	54	60	56	53	58	55	52	51	51	51	51	51	51	51
4	66	58	53	48	65	57	52	48	55	51	47	54	50	46	52	49	46	44	44	44	44	44	44	44
5	61	52	46	42	60	52	46	42	50	45	41	49	44	41	47	43	40	39	39	39	39	39	39	39
6	56	47	41	37	55	47	41	36	45	40	36	44	39	36	43	39	35	34	34	34	34	34	34	34
7	52	43	37	32	51	42	36	32	41	36	32	40	35	32	39	35	31	30	30	30	30	30	30	30
8	48	39	33	29	47	38	33	28	37	32	28	36	32	28	35	31	28	27	27	27	27	27	27	27
9	45	35	29	25	44	35	29	25	34	29	25	33	29	25	32	28	25	24	24	24	24	24	24	24
10	42	32	27	23	41	32	26	23	31	26	23	31	26	23	30	26	22	21	21	21	21	21	21	21

DEL EMPAQUE

Tipo de lámpara	VSAP / AM / AM PULSO
Potencia lámpara (W)	200, 250, 300, 320, 400
Voltaje de línea (V-) +/- 10%	127, 220, 240, 254, 277, 440, 480
Dimensiones (cm)	25 x 25 x 40 / 44 X 44 X 102 2 CAJAS POR LUMINARIOS
Volumen (m³)	0.025 / 0.195/3 TOTAL = 0.090
Peso neto (kg)	Sin Balastro (5.0)
GARANTÍA	3 años

CATÁLOGO

DUG-801-S-400

TIPO DE BALASTRO,
AM PULSO, 400 W, 220 V

COLOR N= NEGRO, C= BRONCE, G= GRIS
A= AZUL, AM= AMARILLO

IDENTIFICACIÓN DEL PRODUCTO



...en iluminación, tu única opción

Luminario
duralite
22" [da]

Los luminarios DURALITE 22" son los más avanzados de todos los luminarios abiertos y ventilados para operación en interiores e incorpora características no disponibles en otros luminarios. El luminario está diseñado para procurar aplicaciones eficientes, económicas y versátiles, además de tener una apariencia atractiva. Es un luminario abierto y ventilado.

ILUMINACIÓN HID

APLICACIONES

- Bodegas
- Hangares
- Centros comerciales
- Centros recreacionales
- Plantas ensambladoras
- Áreas de mantenimiento

DIMENSIONES

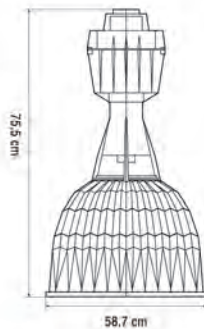

CERTIFICACIÓN



FOTOMETRÍA

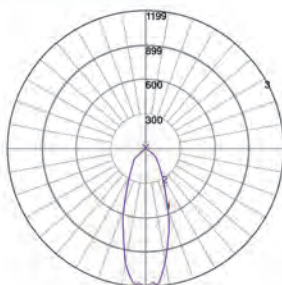

Resumen de la Información

Zone	Lumens	%Lamp	%Fixt
0-30	507.53	50.80	60.70
0-60	802.81	80.30	96.10
0-90	811.94	81.20	97.20
90-180	23.54	2.40	2.80
0-180	835.48	83.50	100.00

Eficiencia Total del Luminario = 83.50%

[LUMCAT] DAG - 801 - S - 400
[LAMP] 400 W ADITIVOS METÁLICOS PULSO
[MØRE] Posc. PL. "4"
[MØRE] 0.7 S/MH

Coefficientes de Utilización - Método de Cavidad Zonal
Reflectancia Efectiva de la Cavidad del Suelo 0.20% (Pfc=0.20)

RC	80				70				50				30				10				0						
	70	50	30	10	70	50	30	10	50	30	10	50	30	10	50	30	10	50	30	10	50	30	10	50	30	10	
0	99	99	99	99	96	96	96	96	92	92	92	87	87	87	83	83	83	81	81	81	81	81	81	81	81	81	81
1	94	91	88	87	92	89	87	86	86	84	82	82	81	80	79	78	77	75	75	75	75	75	75	75	75	75	75
2	89	84	81	78	87	83	79	77	80	77	75	77	75	73	74	72	71	69	69	67	65	64	64	64	64	64	64
3	84	78	74	70	82	77	73	69	74	71	68	72	69	66	69	67	65	64	64	64	64	64	64	64	64	64	64
4	79	72	67	64	77	71	67	63	69	65	62	67	64	61	65	62	60	59	59	55	52	52	52	52	52	52	52
5	75	67	62	58	73	66	62	58	65	60	57	63	59	56	61	58	56	54	54	51	48	47	47	47	47	47	47
6	71	63	58	54	69	62	57	53	61	56	53	59	55	52	58	54	52	50	50	47	44	43	43	43	43	43	43
7	67	59	54	50	66	58	53	50	57	52	49	56	52	49	55	51	48	47	47	44	41	40	40	40	40	40	40
8	64	55	50	46	63	55	50	46	54	49	46	53	49	46	52	48	45	44	44	41	38	37	37	37	37	37	37
9	61	52	47	44	60	52	47	43	51	46	43	50	46	43	49	45	43	41	41	38	35	34	34	34	34	34	34
10	58	49	44	41	57	49	44	41	48	44	41	47	43	40	46	43	40	39	39	36	33	32	32	32	32	32	32

DELEMPAQUE

Tipo de lámpara	VSAP / AM / AM PULSO
Potencia lámpara (W)	300, 320, 350, 400, 1000
Voltaje de línea (V-) +/- 10%	127, 220, 240, 254, 277, 440, 480
Dimensiones (cm)	25 x 25 x 40 / 59 X 59 X 102 2 CAJAS POR LUMINARIOS
Volumen (m³)	0.025 / 0.350/3 TOTAL = 0.150
Peso neto (kg)	Sin Balastro (5.5)
GARANTÍA	3 años

CATÁLOGO

DAG - 801 - S - 400

TIPO DE BALASTRO,
AM PULSO, 400 W, 220 V

COLOR N= NEGRO C= BRONCE G= GRIS
A= AZUL AM= AMARILLO

IDENTIFICACIÓN DEL PRODUCTO



...en iluminación, tu única opción

Luminario industrialite 17" (in)

Los luminarios **INDUSTRIALITE 17"** incorporan el diseño más avanzados y sofisticado existente para iluminación de interiores. Componentes de la mas alta calidad aunadas a características de operación superior aseguran más luz por más tiempo, mayor seguridad y un costo total menor. Proporciona luz a menor costo en lugares con demasiada suciedad. Tiene un sistema óptico totalmente hermético sellado y filtrado.

ILUMINACIÓN HID



APLICACIONES

- Enlatadoras
- Fabricas textiles
- Fabricas de hule
- Fabricas de cemento
- Fabricas de fundición
- Fabricas de alimentos
- Fabricas de productos químicos

DIMENSIONES

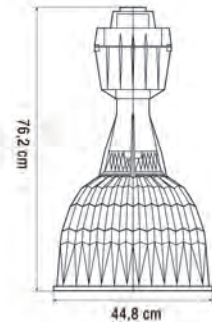

CERTIFICACIÓN



FOTOMETRÍA

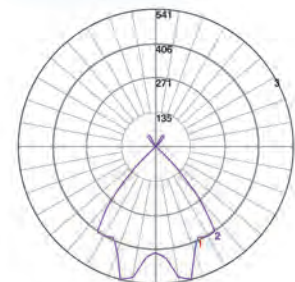

Resumen de la Información

Zone	Lumens	%Lamp	%Fixt
0-30	377.42	37.70	47.50
0-60	724.82	72.50	91.20
0-90	130.37	73.00	91.90
90-180	64.66	6.50	8.10
0-180	795.02	79.50	100.00

Eficiencia Total del Luminario = 79.50%

[LUMCAT] ING-801-S-400
 [LAMP] 400 W ADITIVOS METÁLICOS PULSO
 [MORE] Posc. PL. "9"
 [MORE] 1.3 S/MH

Coefficientes de Utilización - Método de Cavidad Zonal

Reflectancia Efectiva de la Cavidad del Suelo 0.20% (Pfc=0.20)

RC	80				70				50				30				10				0			
	70	50	30	10	70	50	30	10	50	30	10	0	50	30	10	0	50	30	10	0				
0	93	93	93	93	90	90	90	90	85	85	85	85	80	80	80	80	75	75	75	75				
1	88	85	83	81	85	83	81	79	79	77	76	75	73	72	71	70	69	67	66	65				
2	83	78	75	72	80	76	73	70	73	70	68	67	64	62	59	57	56	55	54	53				
4	73	66	61	57	71	65	60	56	62	58	55	54	50	48	45	44	42	41	40	39				
5	68	61	56	52	67	60	55	51	57	53	50	49	45	42	40	39	38	37	36	35				
6	64	56	51	47	62	55	50	46	53	49	46	45	41	38	36	35	34	33	32	31				
7	60	52	46	43	59	51	46	42	49	45	42	41	37	34	32	31	30	29	28	27				
8	57	48	43	39	55	47	42	39	46	41	39	38	34	31	29	28	27	26	25	24				
9	53	45	39	36	52	44	39	36	43	38	36	35	31	28	26	25	24	23	22	21				
10	50	42	37	33	49	41	36	33	40	36	33	32	28	25	23	22	21	20	19	18				

DEL EMPAQUE

Tipo de lámpara	VSAP / AM / AM PULSO
Potencia lámpara (W)	200, 250, 300, 320, 400
Voltaje de línea (V-) +/- 10%	127, 220, 240, 254, 277, 440, 480
Dimensiones (cm)	25 x 25 x 40 / 44 X 44 X 102 2 CAJAS POR LUMINARIOS
Volumen (m³)	0.025 / 0.195/3 TOTAL = 0.090
Peso neto (kg)	Sin Balastro (8.0)
GARANTÍA	3 años

CATÁLOGO

ING-801-S-400

TIPO DE BALASTRO
AM PULSO, 400 W, 220 V

COLOR N= NEGRO C= BRONCE G= GRIS
A= AZUL AM= AMARILLO

IDENTIFICACIÓN DEL PRODUCTO



...en iluminación, tu única opción

Luminario industrialite 22" (id)

Los luminarios **INDUSTRIALITE 22"** incorporan el diseño más avanzados y sofisticado existente para iluminación de interiores. Componentes de la más alta calidad aunadas a características de operación superior aseguran más luz por más tiempo, mayor seguridad y un costo total menor. Proporciona luz a menor costo en lugares con demasiada suciedad. Tiene un sistema óptico totalmente hermético sellado y filtrado.

APLICACIONES

- Enlatadoras
- Fabricas textiles
- Fabricas de hule
- Fabricas de cemento
- Fabricas de fundición
- Fabricas de alimentos
- Fabricas de productos químicos

DIMENSIONES

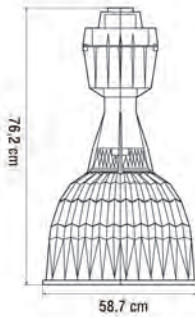

CERTIFICACIÓN



FOTOMETRÍA

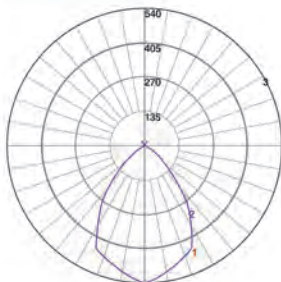

Resumen de la información

Zone	Lumens	%Lamp	%Flt
0-30	384.12	38.40	49.20
0-60	756.89	75.70	97.00
0-90	767.93	76.80	98.40
90-180	12.60	1.30	1.60
0-180	780.53	78.10	100.00

Eficiencia Total del Luminario = 78.10%

[LUMCAT] IDG-871-S-211
 [LAMP] 1000 W ADITIVOS METÁLICOS
 [MORE] Posc. PL. "11"
 [MORE] 1.0 S/MH

Coefficientes de Utilización - Método de Cavidad Zonal

Reflectancia Efectiva de la Cavidad del Suelo 0.20% (Pfc=0.20)

RC	80			70			50			30			10			0		
	70	50	30	70	50	30	10	50	30	10	50	30	10	50	30	10	0	
0	93	93	93	93	90	90	90	90	86	86	86	82	82	82	78	78	78	77
1	87	85	83	81	85	83	81	79	80	78	77	77	75	74	74	73	72	70
2	82	78	74	71	80	76	73	70	73	70	68	71	68	66	68	66	65	63
3	77	71	66	63	75	70	65	62	67	64	61	65	62	60	63	61	59	57
4	72	65	60	56	70	64	59	55	62	58	55	60	57	54	58	55	53	52
5	67	59	54	50	66	59	54	50	57	53	49	55	52	49	54	51	48	47
6	63	55	49	45	62	54	49	45	53	48	45	51	47	44	50	47	44	42
7	59	51	45	41	58	50	45	41	49	44	41	48	43	40	47	43	40	39
8	56	47	41	38	54	46	41	38	45	41	37	44	40	37	43	40	37	36
9	52	44	38	35	51	43	38	35	42	38	34	41	37	34	41	37	34	33
10	49	41	35	32	48	40	35	32	39	35	32	39	35	32	38	34	31	30

DELEMPAQUE

Tipo de lámpara
 Potencia lámpara (W)
 Voltaje de línea (V-) +/- 10%

VSAP / AM / AM PULSO
 300, 320, 350, 400, 1000
 127, 220, 240,
 254, 277, 440, 480

25 x 25 x 40 / 59 X 59 X 102
 2 CAJAS POR LUMINARIOS

0.025 / 0.350/3 TOTAL = 0.150

Sin Balastro (8.5)

GARANTÍA

3 años

CATÁLOGO

IDG-871-S-211

TIPO DE BALASTRO
 AM, 1000 W, 220 V

COLOR N= NEGRO C= BRONCE G= GRIS
 A= AZULAM= AMARILLO

IDENTIFICACIÓN DEL PRODUCTO

ISB[®]
SOLA BASIC

Balastro

ELECTRÓNICO

MÁS DE 60 AÑOS.

Respaldan nuestra experiencia en el diseño, fabricación y comercialización de las soluciones de iluminación más adecuadas para tus necesidades.



balastros

T12 - T8

CÓDIGO	DESCRIPCIÓN	POTENCIA (w)	VOLTAJE (v)	No. CATÁLOGO
05010440	BALASTRO SLIM-LINE ALTO FACTOR	2 x 21 - 30 - 32	127 V~	EIO - 230/232 - MC
05010436	BALASTRO SLIM-LINE ALTO FACTOR	2 x 20 - 30 - 32 - 39	120 - 277 V~	EIO - U - 230/232 - SC
05010442	BALASTRO SLIM-LINE ALTO FACTOR	2 x 49 - 51 - 54 - 59 - 60	127 V~	EIO - 260 - MC
05010437	BALASTRO SLIM-LINE ALTO FACTOR	2 x 60 - 59	120 - 277 V~	EIO - U - 260 - SC
05010447	BALASTRO SLIM-LINE ALTO FACTOR	1 x 30 - 32 - 55 - 59 - 60	127 V~	EIO - 160

CÓDIGO	DESCRIPCIÓN	POTENCIA (w)	VOLTAJE (v)	No. CATÁLOGO
05010179	BALASTRO ENCENDIDO INSTANTÁNEO	2 x 20 - 15	127 V~	EBIO - 215
05010159	BALASTRO ENCENDIDO INSTANTÁNEO	1 x 20 - 15	127 V~	EBI8 - 115
05010444	BALASTRO ENCENDIDO INSTANTÁNEO ALTO FACTOR	2 x 17 - 25 - 28 - 30 - 32	127 V~	758 - 232-MC
05010287	BALASTRO ENCENDIDO INSTANTÁNEO ALTO FACTOR	2 x 17 - 25 - 28 - 30 - 32	120 - 277 V~	758 - U - 232-MC
05010151	BALASTRO ENCENDIDO INSTANTÁNEO ALTO FACTOR	2 x 17 - 25 - 28 - 30 - 32	127 V~	EI8 - 232
05010152	BALASTRO ENCENDIDO INSTANTÁNEO	1 x 17 - 25 - 31 - 32	127 V~	EBI8 - 132
05010272	BALASTRO ENCENDIDO INSTANTÁNEO ALTO FACTOR	4 x 17 - 25 - 28 - 30 - 32	127 V~	758 - 432-SC
05010258	BALASTRO ENCENDIDO INSTANTÁNEO ALTO FACTOR	4 x 17 - 25 - 28 - 30 - 32	120 - 277 V~	758 - U - 432-SC
05010267	BALASTRO ENCENDIDO INSTANTÁNEO ALTO FACTOR	2 x 49 - 51 - 54 - 59 - 60	127 V~	758 - 259-SC
05010226	BALASTRO ENCENDIDO INSTANTÁNEO ALTO FACTOR	2 x 49 - 51 - 54 - 59 - 60	120 - 277 V~	758 - U - 259-SC
05010202	BALASTRO ENCENDIDO INSTANTÁNEO	1 x 30	127 V~	EBI8 - 130
05010205	BALASTRO ENCENDIDO INSTANTÁNEO	1 x 15 - 18 - 23 - 37 - 40	127 V~	EBIO - 140 / UVL

CÓDIGO	DESCRIPCIÓN	POTENCIA (w)	VOLTAJE (v)	No. CATÁLOGO
05010422	BALASTRO ENCENDIDO RÁPIDO	2 x 34 - 40	127 V~	ERO - 240 - SC
05010066	BALASTRO ENCENDIDO RÁPIDO	2 x 17 - 25 - 30 - 32	120 - 277 V~	758 - U - 232 SC - S
05010413	BALASTRO ENCENDIDO RÁPIDO	2 x 17 - 25 - 31 - 32	127 V~	EBR8 - 232

Balastros, Destacado Ganador / Certificación



...en iluminación, tu única opción

balastros

T5

CÓDIGO	DESCRIPCIÓN	POTENCIA (w)	VOLTAJE (v)	No. CATÁLOGO
05010412	BALASTRO ENCENDIDO RÁPIDO	2 x 14	127 V~	EBR5 - 214
05010248	BALASTRO ENCENDIDO RÁPIDO ALTO FACTOR	3 x 14	120 - 277 V~	725 - U - 314 - SC
05010439	BALASTRO ENCENDIDO RÁPIDO	3 x 4 - 8 - 14	127 V~	EBR5 - 314
05010259	BALASTRO ENCENDIDO RÁPIDO ALTO FACTOR	2 x 14 - 21 - 28 - 35	120 - 277 V~	725 - U - 228 - R1 - S
05010245	BALASTRO ENCENDIDO RÁPIDO ALTO FACTOR	2 x 14 - 28	120 - 277 V~	725 - U - 228 - SC
05010352	BALASTRO ENCENDIDO RÁPIDO ALTO FACTOR	2 x 28 - 21	120 - 277 V~	725 - U - 328 - SC
05010415	BALASTRO ENCENDIDO RÁPIDO	1 x 14 - 21 - 28 - 35	127 V~	EBR5 - 128
05010263	BALASTRO ENCENDIDO RÁPIDO ALTO FACTOR	2 x 47 - 49 - 54 - 55	120 - 277 V~	725 - U - 254 - R1 - S
05010247	BALASTRO ENCENDIDO RÁPIDO ALTO FACTOR	2 x 47 - 49 - 54	120 - 277 V~	725 - U - 254 - SC
05010249	BALASTRO ENCENDIDO RÁPIDO ALTO FACTOR	2 x 22 - 24	120 - 277 V~	725 - U - 224 - R1 - S
05010256	BALASTRO ENCENDIDO RÁPIDO ALTO FACTOR	1 x 80	120 - 277 V~	725 - U - 180 - R1
05010257	BALASTRO ENCENDIDO RÁPIDO ALTO FACTOR	2 x 34 - 40	120 - 277 V~	725 - U - 239 - R1 - S

CÓDIGO	DESCRIPCIÓN	POTENCIA (w)	VOLTAJE (v)	No. CATÁLOGO
05010177	BALASTRO ENCENDIDO INSTANTÁNEO	1 x 8	127 V~	EBI5 - 18 / V
05010201	BALASTRO ENCENDIDO INSTANTÁNEO	1 x 13 - 14	127 V~	EBI5 - 113

Balastros, Destacado Ganador / Certificación

NOM

balastros

T4

CÓDIGO	DESCRIPCIÓN	POTENCIA (w)	VOLTAJE (v)	No. CATÁLOGO
05010183	BALASTRO ENCENDIDO RÁPIDO ALTO FACTOR	2 x 13 - 14	120 - 277 V~	724 - U - 213 - M1 - S
05010275	BALASTRO ENCENDIDO RÁPIDO ALTO FACTOR	2 x 18 - 21	120 - 277 V~	724 - U - 218 - M1 - S
05010409	BALASTRO ENCENDIDO RÁPIDO	2 x 26	127 V~	EBR4 - 226
05010410	BALASTRO ENCENDIDO RÁPIDO	2 x 42 - 32	127 V~	EBR4 - 242
05010237	BALASTRO ENCENDIDO RÁPIDO ALTO FACTOR	2 x 26 - 32 - 42	120 - 277 V~	724 - U - 242 - M2 - S
05010438	BALASTRO ENCENDIDO RÁPIDO	1 x 13	127 V~	EBR4 - 113
05010234	BALASTRO ENCENDIDO RÁPIDO ALTO FACTOR	2 x 13	127 V~	724 - 213
05010232	BALASTRO ENCENDIDO RÁPIDO ALTO FACTOR	2 x 26 - 32	120 - 277 V~	724 - 232

Balastros, Destacado Ganador / Certificación



Balastros línea magnética

CÓDIGO	DESCRIPCIÓN	POTENCIA (w)	VOLTAJE (v)	No. CATÁLOGO
01010047	BALASTRO ELECTROMAGNÉTICO LINEAL BAJO FACTOR	1 x 20	127 V~	F - 12
01010010	BALASTRO ELECTROMAGNÉTICO CFL BAJO FACTOR	1 x 20	127 V~	FC - 13

ISB[®]

SOLA BASIC

Balastro HID

Por más 60 años *Industrias Sola Basic* ha sido proveedor de balastos para lámparas de *Alta Intensidad de Descarga (AID ó HID)* para satisfacer las diferentes necesidades de mercado en nuestro país, así como en el extranjero.

Desde aplicaciones en exteriores como vialidades para alumbrado público, estacionamientos, parques y jardines hasta aplicaciones en interiores como súper mercados y para escaparates y vitrinas de diferentes centros comerciales.

ISB Industrias Sola Basic ofrece la más extensa línea de balastos tipo auto transformador auto-regulado en nuestro país, que son:

- Balastos para lámparas de aditivos metálicos de arranque normal.
- Balastos para lámparas de aditivos metálicos de arranque por pulso.
- Balastos para lámparas de aditivos metálicos cerámicos de arranque por pulso.
- Balastos para lámparas de vapor de sodio en alta presión.
- Balastos para lámparas de vapor de sodio en alta presión tipo europeo.

Se fabrican para operar en potencias desde 35 W hasta 1500 W para lámparas de aditivos metálicos, así como de 70 W hasta 1000 W para lámparas de vapor de sodio en alta presión. Y estos balastos pueden ser disponibles para operar a cualesquier tensión o combinación de tensiones de alimentación que se requiera.

A lo largo de todos estos años **ISB Sola Basic** también es líder en la fabricación de balastos de alta eficiencia -*bajas pérdidas*- para el alumbrado público de las principales ciudades del país, por lo que mayoría de estos balastos de alta eficiencia, ostentan el sello **FIDE** de ahorro de energía.



**BALASTROS TIPO AUTOTRANSFORMADOR
AUTOREGULADO ALTO FACTOR DE POTENCIA
PARA LÁMPARAS DE ALTA INTENSIDAD
DE DESCARGA - HID -**

PÉRDIDAS NORMALES

Balastros para lámparas de aditivos metálicos

CATÁLOGO	WATTS	ANSI	TENSIÓN DE LÍNEA (V-)	POTENCIA DE LÍNEA (w)	CORRIENTE DE LÍNEA (Amper)	DIAGRAMA	FIGURA	DIMENSIÓN A mm	DIMENSIÓN B mm	PESO kgs
871-OS-117	175 W	M 57	127 / 220	210	1,68 / 0,97	A	1	61	94	3,15
871-SM-117			220 / 240	210	0,97 / 0,89	A	1	61	94	3,15
871-D-117			440	210	0,485	A	1	61	94	3,15
871-DD-117			480	210	0,44	A	1	61	94	3,15
871-W-117			120 / 208 / 240 / 277	210	1,80 / 1,04 / 0,90 / 0,78	A	1	61	94	3,15
871-X-117			127 / 220 / 254 / 277	210	1,68 / 0,97 / 0,84 / 0,77	A	1	61	94	3,15
871-XDD-117			127 / 220 / 254 / 277 / 480	210	1,68 / 0,97 / 0,84 / 0,77 / 0,44	A	1	69	104	3,60
871-OS-251	250 W	M 58	127 / 220	287	2,40 / 1,38	A	3	43	89	4,30
871-SM-251			220 / 240	287	1,38 / 1,27	A	3	43	89	4,30
871-D-251			440	287	0,69	A	3	43	89	4,30
871-DD-251			480	287	0,63	A	3	43	89	4,30
871-X-251			127 / 220 / 254 / 277	287	2,40 / 1,38 / 1,20 / 1,10	A	3	43	89	4,30
871-XDD-251			127 / 220 / 254 / 277 / 480	290	2,40 / 1,38 / 1,20 / 1,10 / 0,63	A	3	48	94	5,0
871-OS-411	400 W	M 59	127 / 220	455	3,65 / 2,10	A	3	55	98	5,2
871-SM-411			220 / 240	455	2,1 / 1,93	A	3	55	98	5,2
871-D-411			440	455	1,05	A	3	55	98	5,2
871-DD-411			480	455	0,96	A	3	55	98	5,2
871-DDD-411			440 / 480	455	1,05 / 0,96	A	3	66	117	6,0
871-XD-411			127 / 220 / 254 / 277 / 440	455	3,65 / 2,10 / 1,82 / 1,67 / 1,05	A	3	66	117	6,0
871-XDD-411			127 / 220 / 254 / 277 / 480	455	3,65 / 2,10 / 1,82 / 1,67 / 0,96	A	3	66	117	6,0
871-S-211	1000 W	M 47	220	1080	5,02	A	4	71	123	8,80
871-SM-211			220 / 240	1080	5,02 / 4,60	A	4	71	123	8,80
871-D-211			440	1085	2,51	A	4	71	123	8,80
871-SD-211			220 / 440	1085	5,02 / 2,51	A	4	71	123	8,80
871-DD-211			480	1085	2,30	A	4	71	123	8,80
871-X-211			127 / 220 / 254 / 277	1085	8,70 / 5,02 / 4,35 / 4,0	A	4	71	123	8,80
871-XD-211			127 / 220 / 254 / 277 / 440	1085	8,70 / 5,02 / 4,35 / 4,0 / 2,51	A	4	74	126	9,2
871-S-1500	1500 W	M 48	220	1610	7,4	A	4	105	148	13,5
871-SM-1500			220 / 240	1610	7,4 / 6,80	A	4	105	148	13,5
871-D-1500			440	1610	3,70	A	4	105	148	13,5
871-DD-1500			480	1610	3,40	A	4	105	148	13,5



FIGURA 1



FIGURA 3

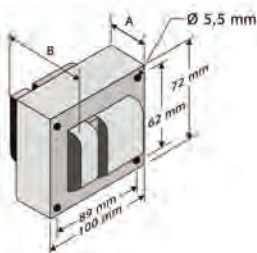

FIGURA 4

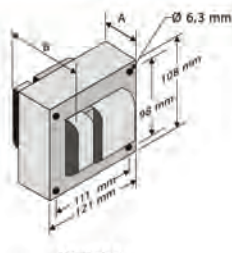

DIAGRAMA A

Balastos HID

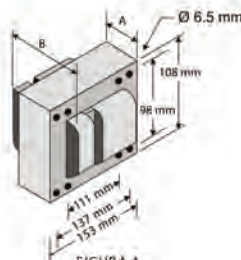
PÉRDIDAS NORMALES

Balastos para lámparas de aditivos metálicos cerámicos encendido por pulso

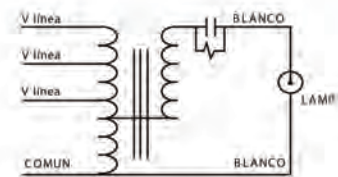
CATÁLOGO	WATTS	ANSI	TENSIÓN DE LÍNEA (V-)	POTENCIA DE LÍNEA (W)	CORRIENTE DE LÍNEA (Amper)	DIAGRAMA	FIGURA	DIMENSIÓN A mm	DIMENSIÓN B mm	PESO kgs
801-OS-35	39 W	C 130	127 / 220	56	0,47 / 0,27	B	1	25	58	1,80
801-OS-50	50 W	M 110	127 / 220	70	0,55 / 0,32	B	1	36	69	2,10
801-OS-70	70 W	M 98 M 143	127 / 220	93	0,745 / 0,43	B	2	28	63	2,3
801-SM-70			220 / 240	93	0,43 / 0,40	B	2	28	63	2,3
801-W-70			120 / 208 / 240 / 277	93	0,80 / 0,46 / 0,40 / 0,34	B	2	28	63	2,40
801-OS-100	100 W	M 90	127 / 220	128	1,04 / 0,60	B	2	36	75	2,9
801-SM-100			220 / 240	128	0,60 / 0,55	B	2	36	75	2,9
801-OS-150	150 W	M 102 M 142	127 / 220	190	1,56 / 0,90	B	2	38	78	3,06
801-SM-150			220 / 240	190	0,90 / 0,83	B	2	38	78	3,06

Balastos encendido por pulso para lámparas de aditivos metálicos HQI

CATÁLOGO	WATTS	ANSI	TENSIÓN DE LÍNEA (V-)	POTENCIA DE LÍNEA (W)	CORRIENTE DE LÍNEA (Amper)	DIAGRAMA	FIGURA	DIMENSIÓN A mm	DIMENSIÓN B mm	PESO kgs
801-OS-HQI-70	70 W	M 85	127 / 220	93	0,745 / 0,43	B	2	28	63	2,3
801-SM-HQI-70		HQI	220 / 240	93	0,43 / 0,40	B	2	28	63	2,3
801-OS-HQI-150	150 W	M 81 HQI	127 / 220	190	1,56 / 0,90	B	2	38	78	3,06
801-SM-HQI-150			220 / 240	190	0,90 / 0,83	B	2	38	78	3,06



FIGURA 1



FIGURA 2

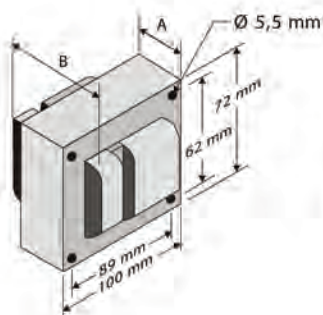

DIAGRAMA B

Balastros encendido por pulsos para lámparas de aditivos metálicos

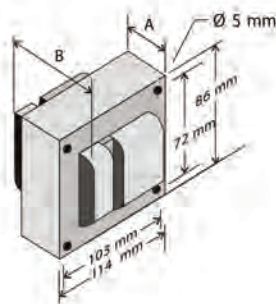
CATÁLOGO	WATTS	ANSI	TENSIÓN DE LÍNEA (V-)	POTENCIA DE LÍNEA (W)	CORRIENTE DE LÍNEA (Amper)	DIAGRAMA	FIGURA	DIMENSIÓN A mm	DIMENSIÓN B mm	PESO kgs
801-OS-175	175 W	M 137	127 / 220	208	1,74 / 1,0	B	2	44	84	3,25
801-SM-175		M 152	220 / 240	208	1,0 / 0,92	B	2	44	84	3,25
801-OS-200	200 W	M 136	127 / 220	240	1,90 / 1,10	B	2	51	95	3,70
801-SM-200			220 / 240	240	1,1 / 1,0	B	2	51	95	3,70
801-OS-250	250 W	M 138 M 153	127 / 220	290	2,40 / 1,38	B	3	42	92	4,36
801-SM-250			220 / 240	290	1,38 / 1,27	B	3	42	92	4,36
801-T-250			277	290	1,10	B	3	42	92	4,36
801-OS-320	320 W	M 132 M 154	127 / 220	365	3,05 / 1,76	B	3	53	100	5,14
801-SM-320			220 / 240	365	1,76 / 1,61	B	3	53	100	5,14
801-DD-320			480	365	0,81	B	3	53	100	5,14
801-OS-350	350 W	M 131	127 / 220	400	3,20 / 1,85	B	3	53	100	5,14
801-SM-350			220 / 240	400	1,85 / 1,70	B	3	53	100	5,14
801-OS-400			127 / 220	455	3,72 / 2,14	B	3	53	106	5,30
801-SM-400	400 W	M 135 M 155	220 / 240	455	2,14 / 1,97	B	3	53	106	5,30
801-D-400			440	455	1,07	B	3	53	106	5,30
801-DD-400			480	455	0,985	B	3	53	106	5,30
801-S-575	575 W	M 178	220	640	2,95	B	3	75	128	8,10
801-SM-575			220 / 240	640	2,95 / 2,70	B	3	75	128	8,10
801-S-750	750 W	M 149	220	820	3,80	B	4	66	120	8,35
801-SM-750			220 / 240	820	3,80 / 3,50	B	4	66	120	8,35
801-N-750			254	820	3,30	B	4	66	120	8,35
801-S-875	875 W	M 166	220	945	4,35	B	4	72	121	8,95
801-N-875			254	945	3,77	B	4	72	121	8,95
801-DD-875			480	945	2,0	B	4	72	121	8,95
801-S-1000	1000 W	M 141	220	1080	5,0	B	4	72	120	9
801-SM-1000			220 / 240	1080	5,02 / 4,60	B	4	72	120	9

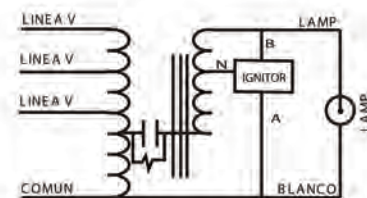

FIGURA 2



FIGURA 3

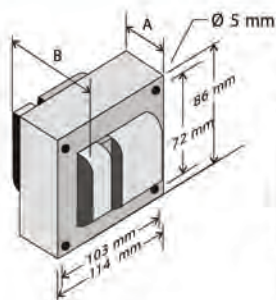

FIGURA 4

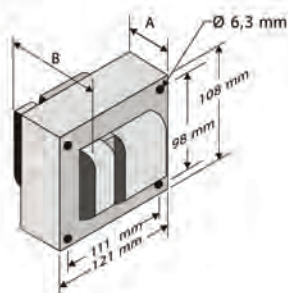

DIAGRAMA B

Balastos HID

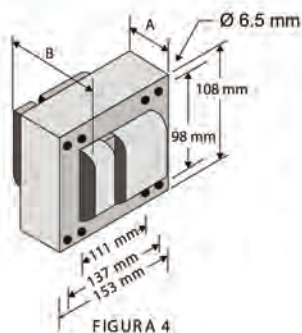
PÉRDIDAS NORMALES

Balastos para lámparas de vapor de sodio alta presión

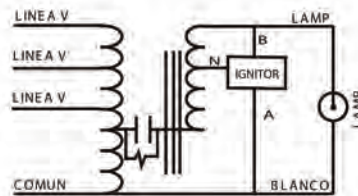
CATÁLOGO	WATTS	ANSI	TENSIÓN DE LÍNEA (V-)	POTENCIA DE LÍNEA (W)	CORRIENTE DE LÍNEA (Amper)	DIAGRAMA	FIGURA	DIMENSIÓN A mm	DIMENSIÓN B mm	PESO kgs
971-OS-S070	70 W	S 62	127 / 220	95	0,765 / 0,44	B	1	38	74	2,62
971-SM-S070			220 / 240	95	0,44 / 0,40	B	1	38	74	2,62
971-X-S070			127 / 220 / 254 / 277	95	0,765 / 0,44 / 0,38 / 0,35	B	1	38	74	2,62
971-OS-S0100	100 W	S 54	127 / 220	137	1,15 / 0,635	B	1	51	85	2,95
971-SM-S0100			220 / 240	137	0,635 / 0,580	B	1	51	85	2,95
971-X-S0100			127 / 220 / 254 / 277	137	1,15 / 0,635 / 0,53 / 0,505	B	1	51	85	2,95
971-OS-S0150	150 W	S 55	127 / 220	190	1,55 / 0,90	B	2	47	87	3,6
971-SM-S0150			220 / 240	190	0,90	B	2	47	87	3,6
971-D-S0150			440	190	0,45	B	2	47	87	3,6
971-X-S0150			127 / 220 / 254 / 277	190	1,55 / 0,90 / 0,78 / 0,715	B	2	47	87	3,6
971-OS-S0250	250 W	S 50	127 / 220	300	2,45 / 1,40	B	3	46	97	4,9
971-SM-S0250			220 / 240	300	1,40 / 0,90	B	3	46	97	4,9
971-MDD-S0250			240 / 480	300	1,28 / 0,64	B	3	46	97	4,9
971-D-S0250			440	300	0,70	B	3	46	97	4,9
971-DD-S0250			480	300	0,64	B	3	46	97	4,9
971-DDD-S0250			440 / 480	300	0,70 / 0,64	B	3	46	97	4,9
971-X-S0250			127 / 220 / 254 / 277	300	2,45 / 1,40 / 1,21 / 1,11	B	3	46	97	4,9
971-OS-S0400	400 W	S 51	127 / 220	460	3,81 / 2,20	B	3	72	122	7,1
971-SM-S0400			220 / 240	460	2,20 / 2,0	B	3	72	122	7,1
971-NT-S0400			254 / 277	460	1,90 / 1,75	B	3	72	122	7,1
971-D-S0400			440	460	1,10	B	3	72	122	7,1
971-DD-S0400			480	460	1	B	3	72	122	7,1
971-X-S0400			127 / 220 / 254 / 277	460	3,81 / 2,20 / 1,90 / 1,75	B	3	61	100	7,1
971-W-S0400			120 / 208 / 240 / 277	460	3,90 / 2,25 / 1,95 / 1,70	B	3	61	100	7,1
971-XD-S0400			120 / 208 / 240 / 277 / 440	460	3,81 / 2,20 / 1,90 / 1,75 / 1,0	B	3	69	117	7,7
971-XDD-S0400			120 / 208 / 240 / 277 / 480	460	3,81 / 2,20 / 1,90 / 1,75 / 1,1	B	3	69	117	7,7
971-S-S01000	1000 W	S 52	220	1100	5,20	B	4	107	158	13,4
971-M-S01000			240	1100	4,77	B	4	107	158	13,4
971-D-S01000			440	1100	2,60	B	4	107	158	13,4
971-DD-S01000			480	1100	2,40	B	4	107	158	13,4



FIGURA 1



FIGURA 2

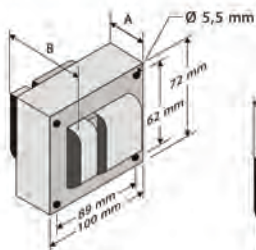

FIGURA 3

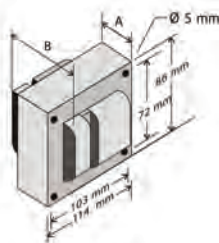

FIGURA 4

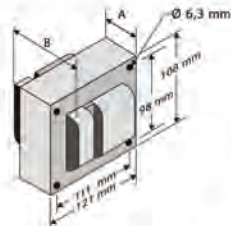

DIAGRAMA B

Balastos para lámparas de vapor de sodio alta presión europeas

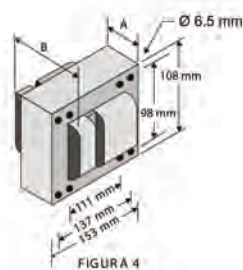
CATÁLOGO	WATTS	V Lamp -	TENSIÓN DE LÍNEA (V~)	POTENCIA DE LÍNEA (W)	CORRIENTE DE LÍNEA (Amper)	DIAGRAMA	FIGURA	DIMENSIÓN A mm	DIMENSIÓN B mm	PESO kgs
90-971-OS-70	70 W	90 V~	127 / 220	95	0,78 / 0,45	B	1	42	75	2,40
100-971-OS-100	100 W	100 V~	127 / 220	130	1,04 / 0,60	B	1	46	80	2,60
100-971-OS-150	150 W	150 V~	127 / 220	190	1,55 / 0,90	B	2	38	80	3,05

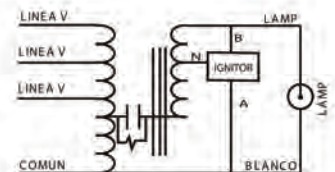

FIGURA 1



FIGURA 2

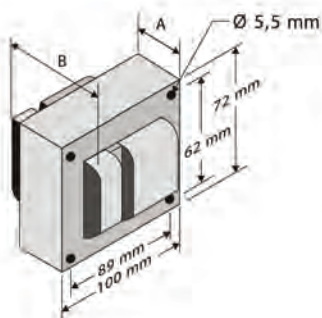

DIAGRAMA B

Balastos HID

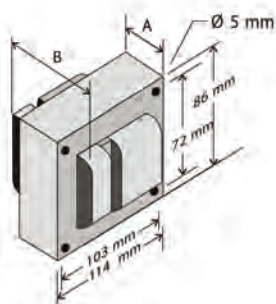
ALTA EFICIENCIA
BAJAS PÉRDIDAS

Balastos para lámparas de aditivos metálicos

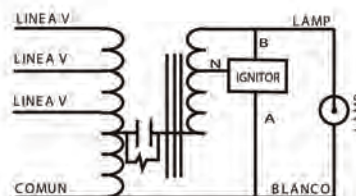
CATÁLOGO	WATTS	ANSI	TENSIÓN DE LÍNEA (V-)	POTENCIA DE LÍNEA (w)	CORRIENTE DE LÍNEA (Amper)	DIAGRAMA	FIGURA	DIMENSIÓN A mm	DIMENSIÓN B mm	PESO kgs
871-15-S-175	175 W	M 57	220	202	0,97	A	3	51	97	5,2
871-11-S-251	250 W	M 58	220	276	1,30	A	3	58	105	5,8
871-10-S-411	400 W	M 59	220	438	2,10	A	3	56	102	6,3

Balastos para lámparas de aditivos metálicos cerámicos encendido por pulso

CATÁLOGO	WATTS	ANSI	TENSIÓN DE LÍNEA (V-)	POTENCIA DE LÍNEA (w)	CORRIENTE DE LÍNEA (Amper)	DIAGRAMA	FIGURA	DIMENSIÓN A mm	DIMENSIÓN B mm	PESO kgs
801-27-S-60	60 W	C 187	220	76	0,35	B	2	39	78	3,15
801-27-SM-60			220 / 240	76	0,35/0,32	B	2	39	78	3,15
801-28-S-70	70 W	M 98	220	89	0,43	B	2	37	77	3,0
801-28-OS-70			127 / 220	89	0,76/0,43	B	2	37	77	3,0
801-28-SM-70			220 / 240	89	0,43/0,40	B	2	37	77	3,0
801-25-S-90	90 W	C 188	220	113,3	0,52	B	2	41	82	3,25
801-25-SM-90			220 / 240	113,3	0,52/0,48	B	2	41	82	3,25
801-26-S-100	100 W	M 90	220	125	0,60	B	2	38	78	3,15
801-26-OS-100			127 / 220	125	1,04/0,60	B	2	38	78	3,15
801-26-SM-100			220 / 240	125	0,60/0,54	B	2	38	78	3,15
801-16-SM-140			140 W	M 189	220 / 240	161,7	0,80/0,73	B	3	51
801-16-S-150	150 W	M 102	220	173,5	0,85	B	3	51	99	5,30
801-16-SM-150			220 / 240	173,5	0,85/0,78	B	3	51	99	5,30



FIGURA 2



FIGURA 3

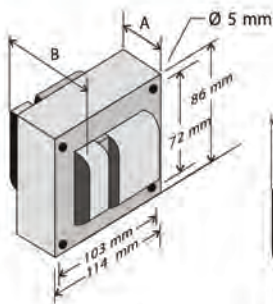

DIAGRAMA A

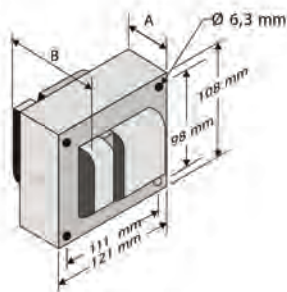

DIAGRAMA B

Balastos para lámparas de aditivos metálicos encendido por pulso

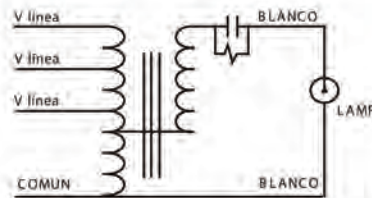
CATÁLOGO	WATTS	ANSI	TENSIÓN DE LÍNEA (V-)	POTENCIA DE LÍNEA (W)	CORRIENTE DE LÍNEA (Amper)	DIAGRAMA	FIGURA	DIMENSIÓN A mm	DIMENSIÓN B mm	PESO kgs
801-13-S-175	175 W	M 137 M 152	220	198	0,95	B	3	51	99	5,40
801-13-OS-175			127 / 220	198	1,65 / 0,95	B	3	51	99	5,40
801-13-SM-175			220 / 240	198	0,95 / 0,87	B	3	51	99	5,40
801-13-S-200	200 W	M 136	220	227	1,05	B	3	41	90	4,60
801-13-SM-200			220 / 240	227	1,05 / 0,96	B	3	41	90	4,60
801-11-S-251	250 W	M 138 M 153	220	280	1,30	B	3	54	101	5,90
801-11-SM-251			220 / 240	280	1,30 / 1,19	B	3	54	101	5,90
801-10-S-320	320 W	M 132 / M 154	220	354	1,65	B	3	77	125	8,1
801-10-S-400	400 W	M 135 / M 155	220	442	2,10	B	3	77	125	8,1
801-10-SM-400			220 / 240	442	2,10 / 1,93	B	3	77	125	8,1

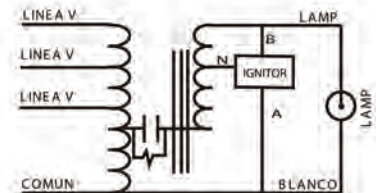

FIGURA 3



DIAGRAMA B

Balastos HID

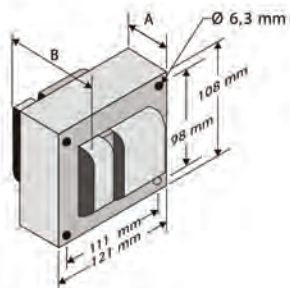
ALTA EFICIENCIA
BAJAS PÉRDIDAS

Balastos para lámparas de vapor de sodio alta presión

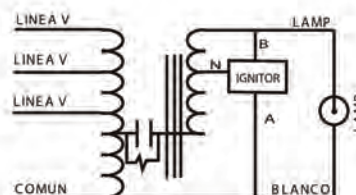
CATÁLOGO	WATTS	ANSI	TENSIÓN DE LÍNEA (V-)	POTENCIA DE LÍNEA (W)	CORRIENTE DE LÍNEA (Amper)	DIAGRAMA	FIGURA	DIMENSIÓN A mm	DIMENSIÓN B mm	PESO kgs
971-28-S-70	70 W	S62	220	88,6	0,42	B	1	47	86	3,40
971-28-OS-70			127 / 220	88,6	0,73 / 0,42	B	1	47	86	3,40
971-28-SM-70			220 / 240	88,6	0,42 / 0,39	B	1	47	86	3,40
971-25-S-100	100 W	S54	220	125	0,59	B	2	48	91	3,75
971-25-OS-100			127 / 220	125	1,02 / 0,59	B	2	48	91	3,75
971-25-SM-100			220 / 240	125	0,59 / 0,54	B	2	48	91	3,75
971-15-S-150	150 W	S55	220	173,5	0,80	B	3	46	90	5,25
971-15-OS-150			127 / 220	173,5	1,38 / 0,80	B	3	46	90	5,25
971-15-SM-150			220 / 240	173,5	0,80 / 0,73	B	3	46	90	5,25
971-15-S-250	250 W	S50	220	289	1,40	B	3	56	104	5,8
971-15-SM-250			220 / 240	289	1,40 / 1,28	B	3	56	104	5,8
971-S-SO400	400 W	S51	220	460	2,20	B	3	72	122	7,1
971-OS-SO400			127 / 220	460	3,81 / 2,20	B	3	72	122	7,1
971-SM-SO400			220 / 240	460	2,20 / 2,0	B	3	72	122	7,1

Balastos para lámparas de vapor de sodio alta presión tipo europeas

CATÁLOGO	WATTS	V Lamp-	TENSIÓN DE LÍNEA (V-)	POTENCIA DE LÍNEA (W)	CORRIENTE DE LÍNEA (Amper)	DIAGRAMA	FIGURA	DIMENSIÓN A mm	DIMENSIÓN B mm	PESO kgs
90-971-28-S-70	70 W	90 V~	220	88,6	0,42	B	1	47	86	3,40
90-971-28-OS-70			127 / 220	88,6	0,73 / 0,42	B	1	47	86	3,40
90-971-28-SM-70			220 / 240	88,6	0,42 / 0,385	B	1	47	86	3,40
100-971-25-S-100	100 W	100 V~	220	125	0,54	B	2	48	91	3,75
100-971-25-OS-100			127 / 220	125	0,95 / 0,54	B	2	48	91	3,75
100-971-25-SM-100			220 / 240	125	0,54 / 0,50	B	2	48	91	3,75
100-971-15-S-150	150 W	100 V~	220	173,5	0,80	B	3	50	98	5,15
100-971-15-OS-150			127 / 220	173,5	1,38 / 0,80	B	3	50	98	5,15
100-971-15-SM-150			220 / 240	173,5	0,80 / 0,74	B	3	50	98	5,15



FIGURA 1



FIGURA 2

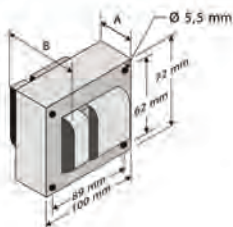

FIGURA 3

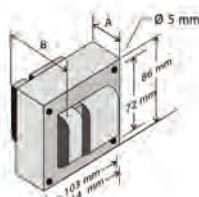

DIAGRAMA B

Balastos atenuables para lámparas de aditivos metálicos cerámicos encendido por pulso

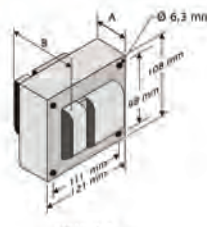
CATÁLOGO	WATTS	ANSI	TENSIÓN DE LÍNEA (V~)	POTENCIA DE LÍNEA (W)	CORRIENTE DE LÍNEA (Amper)	DIAGRAMA	FIGURA	DIMENSIÓN A mm	DIMENSIÓN B mm	PESO kgs
BL-801-28-S-70	70 W	M 98	220	89	0,43	C	2	37	77	3,16
BL-801-28-OS-70			127 / 220	89	0,76 / 0,43	C	2	37	77	3,16
BL-801-28-SM-70			220 / 240	89	0,43 / 0,40	C	2	37	77	3,16
BL-801-26-S-100	100 W	M 90	220	125	0,60	C	2	38	78	3,3
BL-801-26-OS-100			127 / 220	125	1,04 / 0,60	C	2	38	78	3,3
BL-801-26-SM-100			220 / 240	125	0,60 / 0,54	C	2	38	78	3,3
BL-801-16-S-150	150 W	M 102	220	173,5	0,85	C	3	51	104	5,5
BL-801-16-OS-150			127 / 220	173,5	1,47 / 0,85	C	3	51	105	5,5
BL-801-16-SM-150			220 / 240	173,5	0,85 / 0,78	C	3	51	105	5,5

Balastos atenuables para lámparas de vapor de sodio alta presión tipo europea

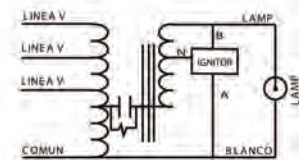
CATÁLOGO	WATTS	V Lamp-	TENSIÓN DE LÍNEA (V~)	POTENCIA DE LÍNEA (W)	CORRIENTE DE LÍNEA (Amper)	DIAGRAMA	FIGURA	DIMENSIÓN A mm	DIMENSIÓN B mm	PESO kgs
90-BL-971-28-S-70	70 W	90 V~	220	88,6	0,42	C	2	47	86	3,50
90-BL-971-28-OS-70			127 / 220	88,6	0,73 / 0,42	C	2	47	86	3,50
90-BL-971-28-SM-70			220 / 240	88,6	0,42 / 0,385	C	2	47	86	3,50
100-BL-971-25-S-100	100 W	100 V~	220	125	0,54	C	2	46	85	3,25
100-BL-971-25-OS-100			127 / 220	125	0,95 / 0,54	C	2	46	85	3,25
100-BL-971-25-SM-100			220 / 240	125	0,54 / 0,50	C	2	46	85	3,25
100-BL-971-15-S-150	150 W	100 V~	220	173,5	0,80	C	3	50	98	5,15
100-BL-971-15-OS-150			127 / 220	173,5	1,38 / 0,80	C	3	50	98	5,15
100-BL-971-15-SM-150			220 / 240	173,5	0,80 / 0,74	C	3	50	98	5,15



FIGURA 2



FIGURA 3

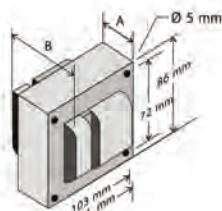

DIAGRAMA C

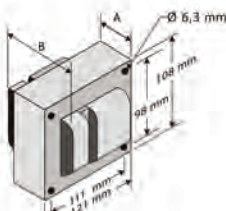

ISB SOLA BASIC[®]

iluminación led exterior
pública y arquitectónica

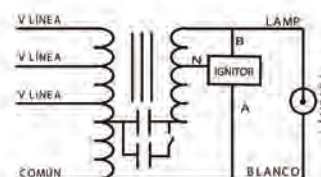

CASOS DE ÉXITO: Tuxtla Gutiérrez Chiapas, CHIS.

CENTROS DE DISTRIBUCIÓN

MATRIZ ISB CD. DE MÉXICO

Calz. Javier Rojo Gómez, No. 510, Esq. Ferrocarril de Río Frío,
Col. Leyes de Reforma, C.P. 09310, Iztapalapa, Ciudad de México.

Tels.: 01 (55) 5804 2020 ó 01 (55) 5701 5984

VENTAS: 01 800 7070 800

SERVICIO: 01 800 727 9737

VENTAS FORÁNEAS: 01 800 710 8122

sluna@isbmex.com / vtasreg@isbmex.com
vtasbal2@isbmex.com / vtasreg1@isbmex.com

SUCURSAL CULIACÁN

Calz. Aeropuerto, No. 5201,
Bodega 4, Col. Las Flores,
C.P. 80130, Culiacán, Sin.

Tels.: 01 (667) 760 8134

01 (667) 760 8118

01 800 728 8352

sofa_cu@isbmex.com

SUCURSAL CHIHUAHUA

Av. Agustín Melgar, No. 331,
Int. 4, Col. Nombre de Dios,
C.P. 31110, Chihuahua, Chih.

Tels.: 01 (614) 414 6582

01 (614) 414 6588

01 800 711 9037

sofa_ch@isbmex.com

SUCURSAL GUADALAJARA

Río Juárez, No. 1721, Col. Rosario,
Sector Reforma, C.P. 44890,
Guadalajara, Jal.

Tels.: 01 (33) 3659 4743

01 (33) 3659 5505

01 (33) 3659 5377

01 800 360 7600

sofa_gd@isbmex.com

SUCURSAL HERMOSILLO

Francisco Javier Mina, No. 299,
entre Rubí y Esmeralda, Col.
Pedregal de la Villa, C.P. 83290
Hermosillo, Son.

Tels.: 01 (662) 250 1683

01 (662) 250 8710

01 (662) 250 8464

01 800 557 0306

sofa_hr@isbmex.com

SUCURSAL MÉRIDA

Calle 60, No. 693-A, 87 x 89,
Col. Centro, C.P. 97000,
Mérida, Yuc.

Tels.: 01 (999) 928 2998

01 (999) 924 2399

01 800 717 1032

sofa_mr@isbmex.com

SUCURSAL MONTERREY

Av. Ruíz Cortines, No. 625 oriente,
Fracc. Industrial, San Rafael,
C.P. 67110, Guadalupe, N.L.

Tels.: 01 (81) 8327 3058

01 (81) 8327 3065

01 800 830 7600

jpuga@isbmex.com

SUCURSAL PUEBLA

15 Oriente, No. 1812,
Col. Azcarate, C.P. 72501,
Puebla, Pue.

Tels.: 01 (222) 237 3072

01 (222) 237 5937

01 (222) 237 5931

01 800 223 9000

mcorzo@isbmex.com

SUCURSAL QUERÉTARO

Calle 3, No. 15 acceso 2,
Fracc. Industrial Benito Juárez,
C.P. 76120, Querétaro, Qro.

Tels.: 01 (442) 217 2803

01 (442) 217 8660

01 800 400 1500

hsamano@isbmex.com

SUCURSAL VERACRUZ

Av. Jiménez, No. 1862, esq.
Lerdo, Col. Centro, C.P. 91700,
Veracruz, Ver.

Tels.: 01 (229) 934 6515

01 (229) 934 4379

01 800 710 4463

sofa_vz@isbmex.com

SUCURSAL CENTROAMÉRICA

Laboesquina, S.A. de C.V. calle y
colonia, estadio 2, No. 26, San
Salvador, El Salvador.

Tels.: (503) 298 6633

SUCURSAL CANADÁ

Sola Canadá Lighting &
Power, Inc. 171, Ambassador
Drive Unit 7, Ontario
Mississauga, Canadá.

MAPA DE DISTRIBUCIÓN





ISB SOLA BASIC®

iluminación led exterior

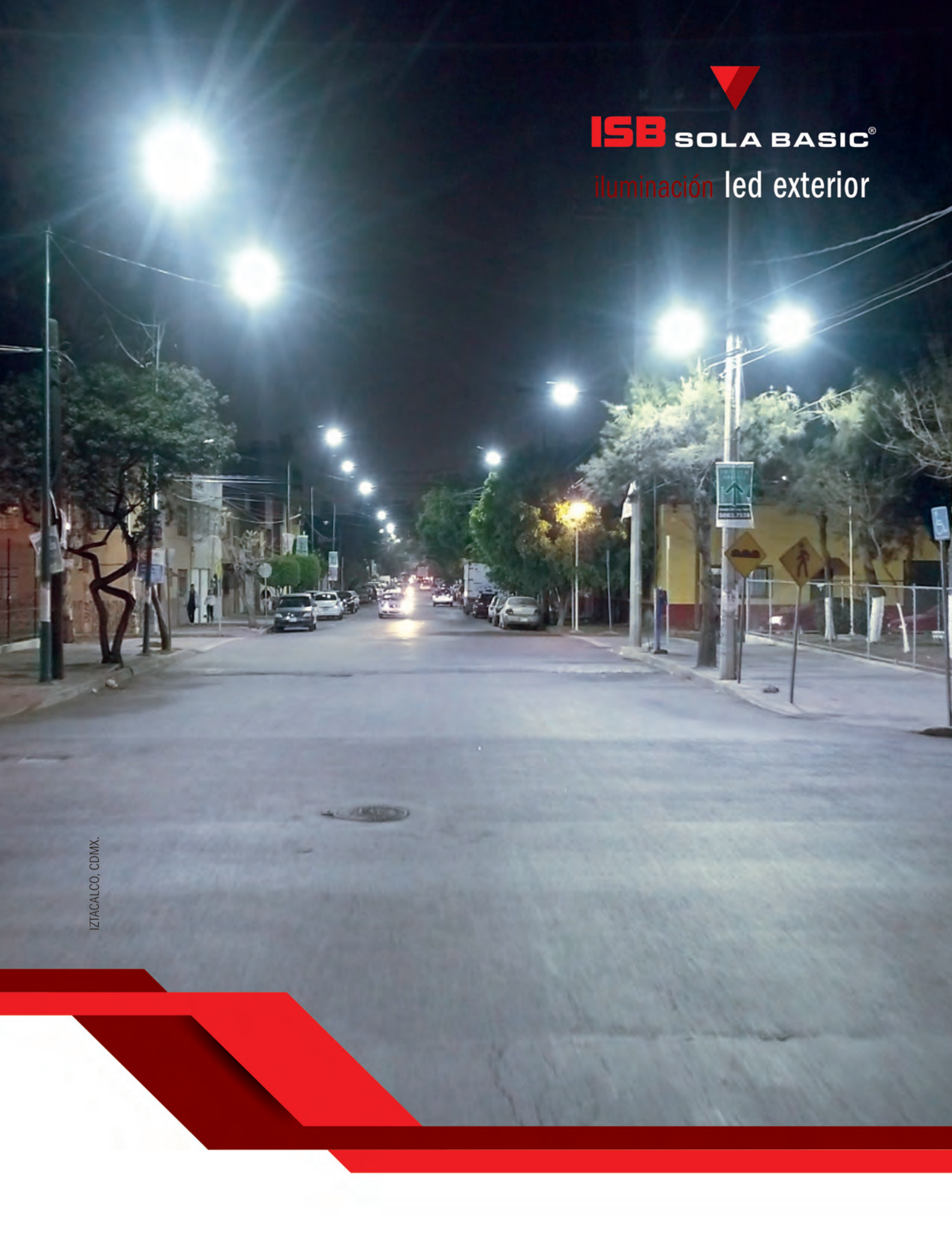

IZTACALCO, CDMX.





ISB SOLA BASIC®

iluminación led interior
comercial y decorativa



SOLA BASIC



INDUSTRIAS SOLA BASIC, S.A. DE C.V.
Calz. Javier Rojo Gómez, No. 510, Esq. Ferrocarril
de Río Frío, Col. Leyes de Reforma, C.P. 09310,
Deleg. Iztapalapa, Ciudad de México.



Tel: (0155) 5804 2020
Ventas: 01 800 707 0800 / **Servicio:** 01 800 727 973
www.isbmex.com

