



 **LITHONIA LIGHTING®**

Catálogo de Productos
2ª Edición

Introducción

Iluminación Fluorescente

11

Iluminación Empotrable y Comercial

71

Iluminación Exterior

89

Iluminación H.I.D. para Interiores

125

Sistemas de Emergencia

161

Iluminación para Servicio Pesado

187

Información Técnica

195

Términos y Condiciones

216

Contenido

Introducción	4
ILUMINACIÓN FLUORESCENTE	
<i>Iluminación Parabólica</i>	
Introducción de <i>Optimax</i>	12
PM0 <i>Optimax</i>	14
Introducción de <i>Paramax</i>	15
2PM3N Rejilla de 3", <i>Paramax</i>	16
PM3 Rejilla de 3", <i>Paramax</i>	17
PM4 Rejilla de 4", <i>Paramax</i>	18
PM2 Rejilla de 2", <i>Paramax</i>	19
HPM3 Rejilla de 1'X4', <i>Paramax</i>	20
<i>Iluminación Arquitectónica</i>	
Avante Montaje Suspendido/ Sobrepuesto	21
Avante Difusor lateral	22
AV 2 pies (1' x 2' y 2' x 2')	23
AV 4 pies (1' x 4' y 2' x 4')	24
Avante Arbotantes	25
<i>Troffers</i>	
SP8 con difusor	26
SP con difusor, para extracción de calor	27
SP manejo de aire	28
GT8 con difusor	29
GT/2GTX con difusor, para extracción de calor	30
<i>Opciones y Accesorios</i>	
Opciones de Marcos para puertas y Difusores	31
Opciones eléctricas, de cableados y misceláneas	32
Difusores opcionales	33
Rejillas opcionales	34
Marcos para puertas	35
Opción Tandem	36
Compatibilidad con techo	37
Opciones de Manejo de Aire	38
<i>Luminarios de Sobreponer tipo Comercial</i>	
M Luminarios Modulares tipo Comercial	39
AW Luminarios Arquitectónicos tipo Envoltente	40
CA Luminarios con acrílico tipo Envoltente, para andadores	41
LB Luminarios Envoltentes de bajo perfil	42
SB Luminarios Envoltentes Cuadrangulares	43
VC Luminarios tipo Envoltente moldeados por inyección	44
<i>Luminarios tipo canaleta</i>	
MS5 Luminarios directos T5 de bajo perfil	45
MS5 Luminarios directos T5 de bajo perfil	46
S Luminarios tipo Canaleta Estándar	47
C Luminarios tipo Canaleta para Uso General	48
UN Luminarios tipo Canaleta para Uso Pesado	49
SL Luminarios tipo Canaleta de Uso Pesado	50
SM Luminarios tipo Canaleta para Montaje Lateral	51
SS Canaletas Traslapadas	52
SST Canaletas Traslapadas	53
Matrices de Aplicación de Canaletas Traslapadas	54
<i>Industriales</i>	
AF Luminarios tipo Industrial con Torreta, para Trabajo Pesado	55
PV Luminarios tipo Industrial con Reflector Parabólico, para Trabajo Pesado	56
EJ/EJA Luminarios tipo Industrial para Usos Generales	57
L / LA Luminarios Industriales estándar	58
DM/DMW Luminarios tipo Industrial Envoltente y Carcasa de Fibra de Vidrio	59
DMS/DMSW Luminarios tipo Industrial .. Envoltente y Carcasa de Lámina de Acero	60
<i>Iluminación de cuartos limpios</i>	
SRT Troffers para Áreas Limpas / Locales Húmedos	61
SRH Troffers para Áreas Limpas / Locales Húmedos	62
SSH Áreas Limpas- Montaje de sobreponer	63
<i>Opciones y Accesorios</i>	
Opciones eléctricas, dispositivos para suspender y misceláneos	64
Opciones para clavijas	66
Opciones Misceláneas	67
Accesorios Misceláneos	69
ILUMINACIÓN EMPOTRABLE	
<i>Empotrables Comerciales</i>	
LP6F Fluorescente de 6"	72
LP6F Fluorescente de 6"	73
LF6 Fluorescente de 6"	74
Opciones y Accesorios	75
<i>Empotrables Residenciales</i>	
LC6 Aislado/No Aislado	77
Conos no aislados de reflector completo	78
LIF6 Carcasa Aislada para Lámpara Horizontal	79
LU6F tubo-triple	80
LU6F tubo-cuádruple	81
L7F Carcasa Aislada para Lámpara Vertical	82
LV3R Carcasa No Aislada Remodelada	83
Opciones y Accesorios	84
Embalaje	85
Configuraciones de portalámparas / Lámparas Fluorescentes	86
Cuadro de Desempeño de Lámparas	87
Datos de Balastos	88
ILUMINACIÓN EXTERIOR	
<i>Iluminación de Áreas Abiertas</i>	
Aeris Arquitectónico Cutoff, Montado en Brazo	90
KSE Cutoff <i>Symmetra</i>	91
KSF Cutoff <i>Spec-Form</i>	92
KAD/KAC Cutoff <i>Contour</i>	93
KVF Cutoff Vertical	94
KVS Cutoff Cuadrado	95
KVE Cuadrado Lámpara-Vertical	96
KKS Punta de poste cuadrada con Cut-off	97
KQS Punta de poste cuadrada	98
<i>Proyectores</i>	
KFL Proyector Arquitectónicos	99
TFA Proyector Grande para Usos Generales	100
TFL Proyector Pequeño para Usos Generales	101
TFR Proyector Mediano para Usos Generales	102
TFM Mini-Proyectores para Usos Generales	103
<i>Iluminación de Pared</i>	
TWH Luminario en Fundición de Aluminio con Refractor de Vidrio	104
TWA Mini-Luminario de Pared con Refractor de Policarbonato	105



TWAC Mini-Luminario de Pared con Refractor de Policarbonato con Sistema Cut-off	106
TWP Luminario en Fundición de Aluminio con Refractor de Policarbonato	107
TWL Mini-Luminario de Pared Fundido con Refractor de Policarbonato	108
<i>Iluminación de Seguridad / Área</i>	
KL Proyectores Empotrados para Bajo Montaje	109
<i>Iluminación para Estacionamientos Cubiertos</i>	
PGR Luminarios de Sobreponer, redondos	110
KPS Luminarios de Sobreponer, cuadrados	111
KACM Luminario de Fundición, Lentes Planos /de gota con Cutoff	112
<i>Iluminación para Áreas Deportivas</i>	
TSP Proyector <i>Tru-Sport</i>	113
TV Proyector con Control del Haz	114
Opciones y Accesorios	115

ILUMINACIÓN H.I.D. PARA INTERIORES

Módulos de potencia	126
<i>Alto Montaje, Vidrio - Durabay</i>	
TPG Óptica Abierta de Vidrio, de Alta Calidad	128
TPGE Óptica Cerrada de Vidrio, de Alta Calidad	129
TPG Óptica Abierta de Vidrio con Cubierta de Aluminio, de Alta Calidad	130
TPGE Óptica Cerrada de Vidrio, de Alta Calidad	131
<i>Alto Montaje, Aluminio – Hi-Tek</i>	
TE Óptica Cerrada de Aluminio, de Alta Calidad	132
THP Óptica Abierta de Aluminio, de Alta Calidad	133
THS Óptica Abierta o Cerrada de Aluminio	134
THC Óptica Abierta de Aluminio	135
<i>Alto Montaje, Acrílico – Acrylume</i>	
THR Óptica Abierta de Acrílico	136
THR Óptica Abierta de Acrílico, de Alta Calidad	137
TXF Óptica Cerrada de Alta Calidad, Certificado NSF	138
TXL / TXP Óptica Cerrada de Aluminio	139

TXS Óptica Cerrada de Aluminio, de Alta Calidad	140
TXC Óptica Cerrada de Aluminio	141
<i>Bajo Montaje, Acrílico - Acrylume</i>	
TXR Óptica Cerrada de Acrílico, de Alta Calidad	142
TXR Óptica Cerrada de Acrílico, de Alta Calidad	143
TXR Óptica Cerrada de Acrílico, de Alta Calidad	144
TGL/TGR Óptica Cerrada de Acrílico Prismático	145
KiloWatch™	146
<i>Opciones y Accesorios</i>	
Opciones de Balastos	148
Opciones	148
Accesorios	153
Opciones para Bajo Montaje	155
Opciones para Alto Montaje	157
Accesorios para Bajo Montaje	159

SISTEMAS DE EMERGENCIA

<i>Letreros de Salida</i>	
LRP <i>Precise</i>	162
FRP / F2RP <i>Precise</i>	163
LQM Contemporáneos, en Termoplástico	164
QM Contemporáneos, en Termoplástico	165
LHQM / HQM Unidades con lámparas y señalización	166
LV / V en Fundición de Aluminio, para todas condiciones, antivandalismo	167
Accesorios	168
Opciones y Compatibilidad	169
<i>Unidades de iluminación de emergencia</i>	
ELM / ELM2 / 6ELM2 / ELM10 en Termoplástico, Contemporáneos	170
IND Unidades tipo Industrial, <i>Indura</i>	171
ELT Unidades de Acero Troquelado, <i>Titan</i>	173
ELU/ELUX Unidades tipo Industrial	174
Luminarios y Lámpara Remotas	175
Compatibilidad de Lámparas	176
Luminarios Remotas	177
Opciones y Compatibilidad	178
Accesorios	179
Baterías de Repuesto	180
<i>Paquetes de Baterías Power Sentry</i>	
PS para Luminarios Fluorescentes Lineales	181

PSDL para Downlights Fluorescentes ..	182
Compatibilidad con Lámpara/Balastro ..	183
Lineamientos Generales de Espaciamento ..	184

ILUMINACIÓN PARA SERVICIO PESADO

<i>Arquitectónico</i>	
VGR Redondo, Placa posterior de Acero	188
VGO Ovalado, Placa posterior de Acero	189
<i>Utilitario</i>	
VR1C / VR2C Rectangular, Inyección de Aluminio	190
VR3C / VR4C Cuadrado, Inyección de Aluminio	191
<i>Fluorescente Lineal</i>	
VRI Industrial	192
VRT Empotrados	193
Accesorios	194

INFORMACIÓN TÉCNICA

Terminología de Iluminación	196
Cociente de Eficacia del Luminario	196
Cálculos	197
Lineamientos para el Diseño de Reflectores ..	198
Guía para la Solución de Problemas	200
Características del Balastro	201
Balastos Electrónicos Fluorescentes	202
Prueba de Balastro	203
Información de Balastro	205
Diagramas de Circuitos	210
Ambientes Especiales	211

TÉRMINOS Y CONDICIONES DE VENTA

Términos de Venta	216
-------------------------	-----

Lithonia Lighting



Oficina Matriz de Lithonia Lighting en Conyers, Georgia.

Lithonia Lighting se ha ganado una reputación indiscutible por ofrecer el Mejor Valor en Iluminación. Cada producto tiene una ingeniería de alta calidad, lo cual le permite brindar una confiabilidad y presentación excepcionales, soportado por asistencia técnica y programas de servicio inigualables en la industria.

Esta Guía para la Selección de Productos es la segunda edición condensada en Español. Sin importar la aplicación – una casa, un edificio de oficinas, una escuela, una fábrica o un almacén– tenemos una línea completa de productos para satisfacer sus necesidades. Lithonia Lighting tiene sus oficinas Centrales ubicadas en Conyers, Georgia.

Lithonia cuenta con una extensa red de plantas de producción, centros de distribución y almacenes en todo Norteamérica; así como una fuerza de ventas compuesta por más de 1,000 representantes ubicados en 200 oficinas de ventas a través de Estados Unidos, Canadá y México.

Todas nuestras marcas se exhiben en el Lighting Center Jim H. McClung en Conyers. Este centro fue creado como un espacio educativo para la industria de la iluminación, el Lighting Center es uno de los centros líderes a nivel mundial por sus actividades de iluminación, incluyendo talleres, presentaciones comerciales a clientes, sesiones



de entrenamiento y demostraciones de productos. Cada año, miles de profesionales de la industria, de diferentes partes del mundo, acuden al Lighting Center para aprender más acerca de los productos de Lithonia Lighting, sus aplicaciones y de la industria de iluminación en general.

Para apoyar al mercado Mexicano, Lithonia Lighting, en conjunto con el resto de las marcas y fabricantes de Acuity Brands, estableció un Lighting Showroom

en la Ciudad de México para ofrecer un espacio permanente de exhibición así como cursos de capacitación sobre iluminación comercial, industrial y arquitectónica para arquitectos, ingenieros, diseñadores, contratistas, representantes de constructoras y distribuidores.

Lithonia Lighting cuenta con tres plantas de producción en México, las cuales suman más de 45,000 metros cuadrados de área productiva para la fabricación y ensamble de productos destinados para el mercado nacional y de exportación.



Jim H. McClung Lighting Center, Conyers, Georgia



Monterrey, México



Centro de Distribución Conyers, Conyers, Georgia



Lighting Showroom, México, D.F.



Grupo Electric Systems, Decatur, Georgia

Elegante... Confiable... de Calidad...

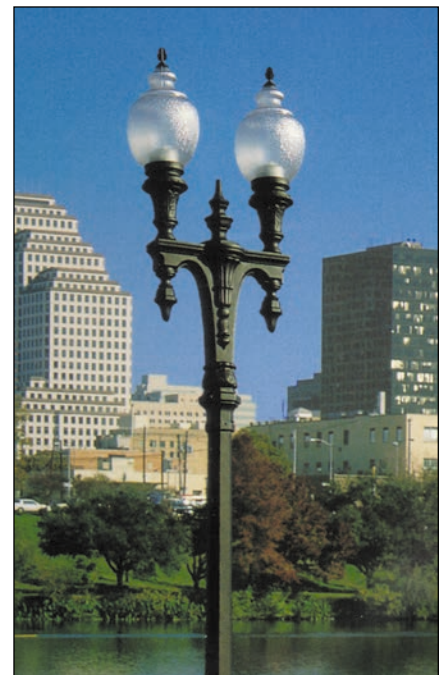



Con Valor Agregado...



Moderno... Duradero... Ahorrador de Energía... Disponible



Herramientas Electrónicas

Visual®

Software Completo de Iluminación

Visual es una extensión única y poderosa de sus propios procesos de diseño. Desde planos simples y rápidos, hasta aplicaciones avanzadas con superficies curvas o complicadas, muebles y otras obstrucciones, Visual incrementará su productividad. Flexible e intuitivo, Visual le permite crear y modificar planos de iluminación de forma más rápida y sencilla, permitiendo así que utilice mayor tiempo en diseño y menos tiempo en el software.

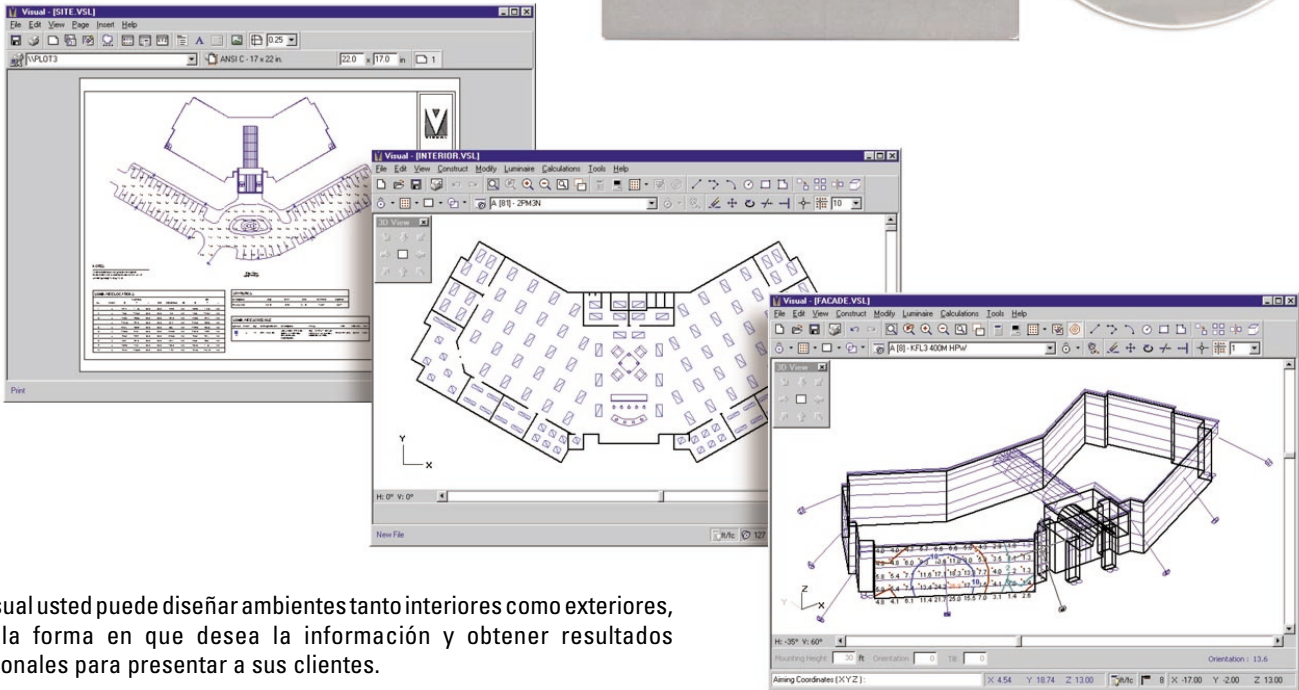

Con Visual usted puede diseñar ambientes tanto interiores como exteriores, elegir la forma en que desea la información y obtener resultados profesionales para presentar a sus clientes.



LighWare™

Herramientas electrónicas para profesionales en iluminación

Lightware es un juego de herramientas electrónicas en CD-ROM, diseñado para ayudar a los profesionales en iluminación, seleccionar y especificar productos Lithonia Lighting.

TEMPLIT®

Software de aplicación

El software Templit es una herramienta sencilla para diseños de iluminación de exteriores. Templit puede utilizarse para crear curvas de iluminancia iso-contour para una configuración sencilla de postes.



www.lithonia.com

Página de Internet

La página de internet de Lithonia es un recurso práctico para obtener información acerca de nuestra compañía, productos y servicios. Visite Lithonia Lighting en línea.

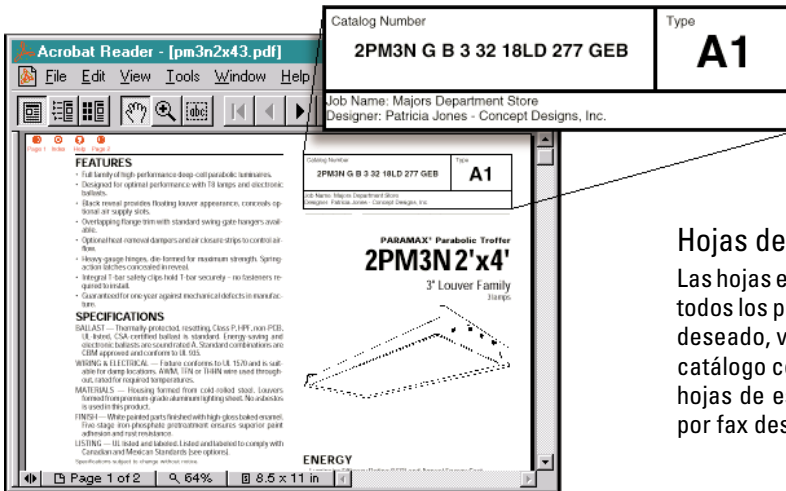

Hojas de Especificación Electrónicas

Las hojas electrónicas le permiten ver las hojas de especificación de todos los productos de Lithonia Lighting. Puede localizar el producto deseado, ver los detalles de especificación y armar los números de catálogo con información actualizada para ordenar el producto. Las hojas de especificación se pueden imprimir o enviar directamente por fax desde su computadora.

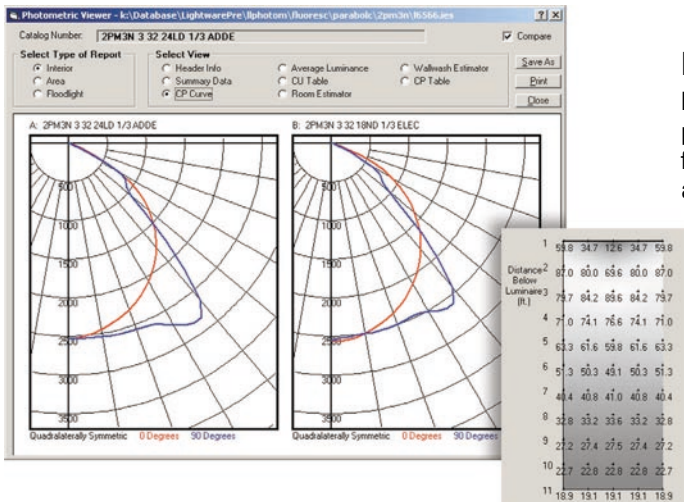

Librería Fotométrica de Lithonia Lighting

La librería fotométrica de Lithonia contiene más de 4,000 reportes de productos en el formato estándar de la IESNA LM-63. Estos fotométricos se pueden utilizar con Visual 2.2 u otro software de aplicación.

Otros materiales disponibles en Español . . .



Avante
 Sistema de iluminación con modelos empotrados para iluminación directa e indirecta, y productos complementarios diseñados para aplicaciones en superficie, suspendidas o en pared. Solicítelo a su representante de ventas con el número 952.12.



Iluminación H.I.D. para Interiores
 Las familias de productos más completas y versátiles para iluminación de alta intensidad de descarga; niveles adecuados de desempeño conforme a iluminación, eficiencia, ahorro de energía, mantenimiento y duración. Solicítelo a su representante de ventas con el número 952.9.

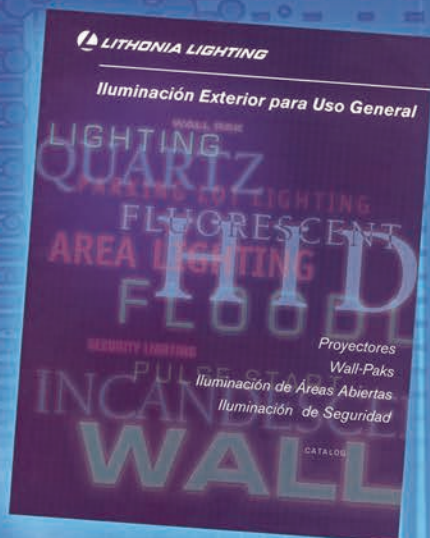

Iluminación Exterior para Uso General
 Los productos Lithonia Lighting para uso general están diseñados y contruidos para trabajar por muchos años de manera confiable en ambientes exteriores demandantes. Solicítelo a su representante de ventas con el número 952.17.



Paramax
 El luminario 2PM3N presenta un innovador diseño óptico que optimiza los atributos de la lámpara T8. Solicítelo a su representante de ventas con el número 952.13.



Tríptico
 Referencia práctica de productos de inventario para aplicaciones comerciales, industriales, exteriores, sistemas de emergencia, etc. Solicítelo a su representante de ventas con el número 952.15.

Illuminación Fluorescente

Arquitectónico
Comercial
Industrial

Illuminación Fluorescente

Lithonia Lighting fabrica la más amplia y completa selección de productos fluorescentes en el ramo para uso en áreas comerciales, institucionales e industriales.

Los luminarios Lithonia incorporan la tecnología más reciente en ahorro de energía en lámparas y balastos, lo cual proporciona la seguridad de obtener productos de alta calidad, entregados a tiempo, y que se ajustan a su presupuesto. Cada uno de los luminarios está respaldado por expertos de las áreas técnicas y de servicio de Lithonia.

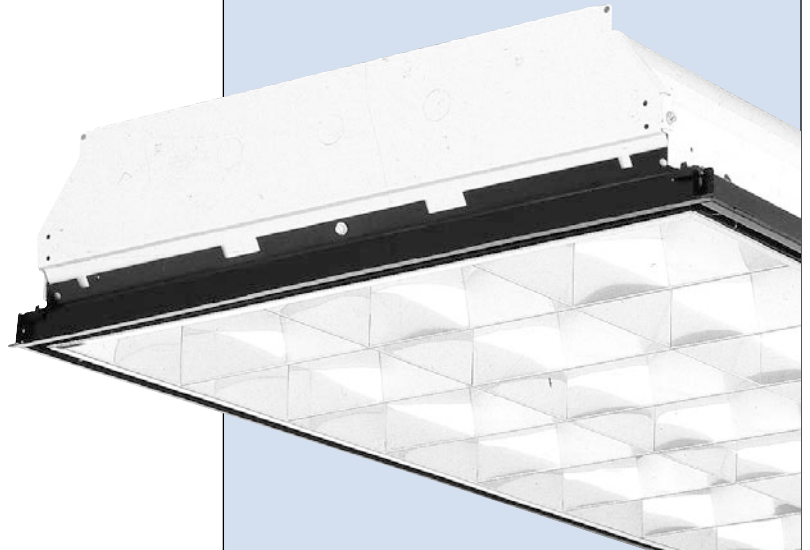

Sistema Optimax para el	
Control de Luz	12
Troffers Parabólicos Paramax	15
Illuminación Arquitectónica	21
Troffers con Lentes	26
Opciones y Accesorios	31
Luminarios de Sobreponer	
para Uso Comercial	39
Canaletas	45
Industriales	55
Cuartos Limpios	61
Opciones y Accesorios	64

Optimax[®]

Sistema de Control de Luz

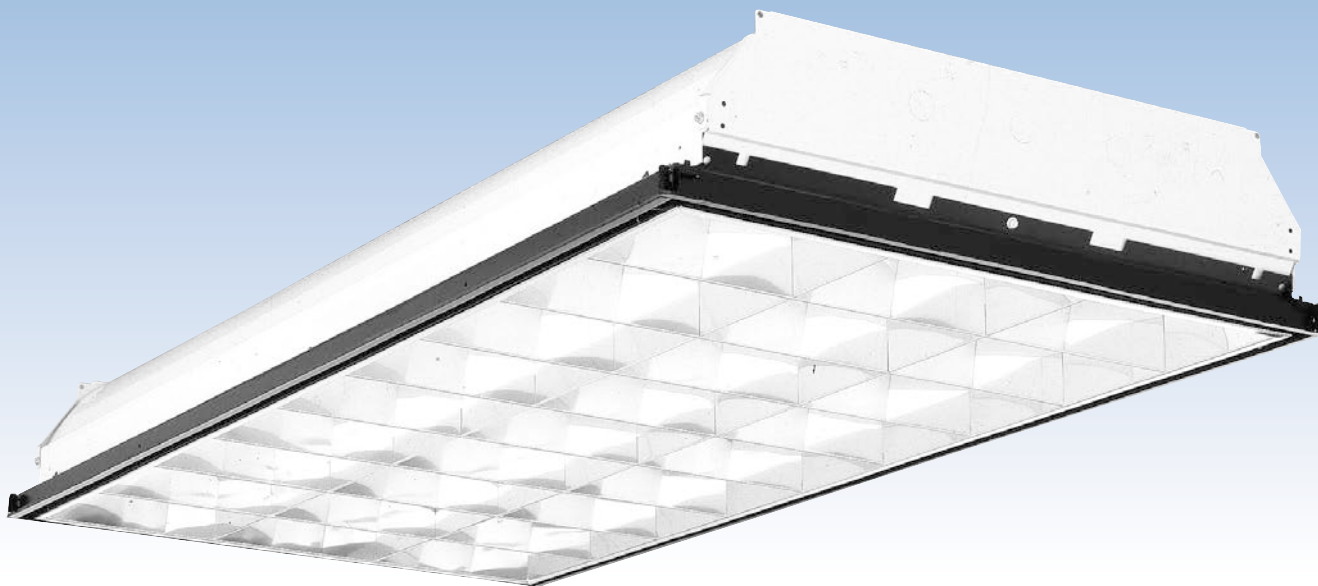

El Desafío de Iluminar una Oficina

Hoy día, el mayor desafío al iluminar el moderno lugar de trabajo es crear un ambiente *seguro* y a la vez *maximizar la productividad del empleado*. Esta tarea se vuelve cada vez más difícil debido a que la cantidad de pantallas de computadora en las oficinas se incrementa cada día.

El brillo provocado por la iluminación cenital crea reflejos en las pantallas de los monitores y ocasionan que las imágenes de gráficos o el texto se vean borrosos, se incrementen los errores y se disminuya la productividad de

los empleados. Los problemas provocados por el brillo proveniente de un luminario que se refleja en una pantalla adquieren una mayor relevancia, ya que está comprobado que causan irritabilidad, fatiga visual y otros problemas de salud a largo plazo.

Los sistemas tradicionales de iluminación no dan soluciones apropiadas pues no pueden controlar el brillo reflejado de una forma adecuada. Con el exclusivo Sistema de Control de Luz Optimax, ahora los diseñadores de iluminación tienen la solución para este desafío.

Optimax controla el brillo

Optimax es un sistema de iluminación fluorescente que elimina el brillo de las pantallas* causado por los reflejos de los luminarios encendidos. La clave del desempeño de Optimax es la combinación de un óptimo diseño de blindaje de los haces de luz de las lámparas, que controlan los ángulos en que se producen los brillos, con unos conjuntos ópticos precisos, fabricados con aluminio anodizado de aleaciones especiales, de baja iridiscencia y alta especularidad.

Como resultado, Optimax alienta la productividad al eliminar el brillo reflejado en las pantallas de los monitores, lo que los operadores consideran incómodo e irritante.

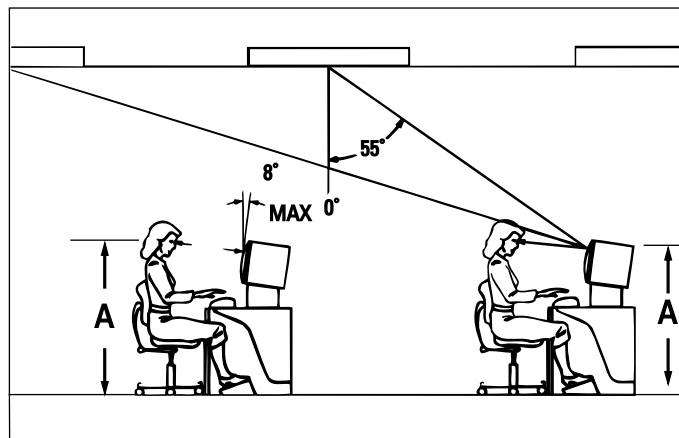

* Optimax controla de manera efectiva el brillo reflejado en todas las estaciones de trabajo que cumplen con el estándar ANSI/HFS Núm. 100-1988 para posiciones del operador y monitores. Todos los luminarios Optimax cumplen con los criterios establecidos por la industria de la iluminación para el control de brillo en aplicaciones en locales con monitores, que incluye la Norma IES RP-1.

La Solución Optimax

Optimax es un sistema único de luminarios fluorescentes para empotrar que satisface los tres requerimientos básicos de la oficina "electrónica".

- 1.- Elimina de manera efectiva los brillos nocivos provocados por el reflejo de la iluminación cenital.
- 2.- Proporciona niveles de iluminación general adecuados para trabajos de oficina que no requieren el uso de un monitor o pantalla de equipo de video.
- 3.- Tiene un desempeño económico, con ahorro de energía.

Opciones de Niveles de Iluminación

En la actualidad existen tantos requerimientos de niveles de iluminación ambiental como usos de iluminación en el mercado. Existe un sistema Optimax disponible para cumplir con cualquier nivel de iluminación.

- Sistemas de una lámpara para niveles de iluminancia baja a media.
- Sistemas de dos lámparas para niveles de iluminancia media a alta.
- Sistemas de tres lámparas para niveles de iluminancia alta.

Conforme a la combinación de lámpara y balastro seleccionada, el consumo de energía varía entre 10 y 16 Watts por metro cuadrado con el objetivo de cumplir con las demandas actuales de ahorro de energía.

Diseñando iluminación con Optimax

Optimax fue creado para proporcionar niveles de iluminación adecuados para grandes áreas de oficina en donde se utilizan equipos de cómputo y de video.

Optimax está disponible en una gran variedad de tamaños, con funciones de acondicionamiento de aire, biseles para plafones reticulares y configuraciones para sobreponer en techo, que permiten al diseñador seleccionar el luminario

adecuado para cualquier uso específico. Como complemento de Optimax, se cuenta con la línea de luminarios Paramax, de bajo brillo, para uso en áreas pequeñas de oficinas así como en áreas abiertas adyacentes.

Sistemas de 1 y 2 lámparas



1'x4' de 9 celdas



9"x4' de 10 celdas



1'x2' de 4 celdas

Sistemas de 2 lámparas

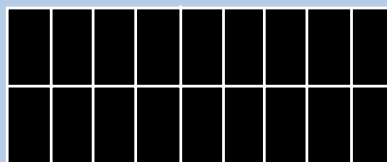

20"x4' de 18 celdas

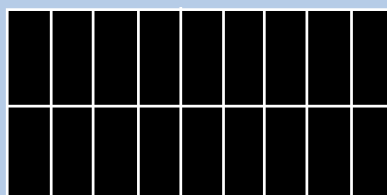

2'x4' de 18 celdas

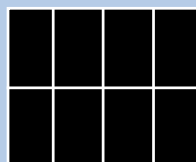

20"x2' de 8 celdas

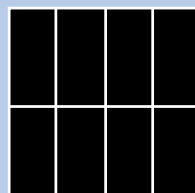

2'x2' de 8 celdas

Sistemas de 3

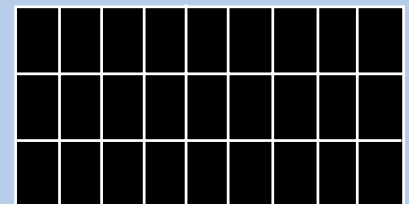

2'x4' de 27 celdas

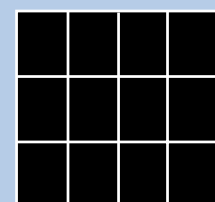

2'x2' de 12 celdas

PMO

Optimax®

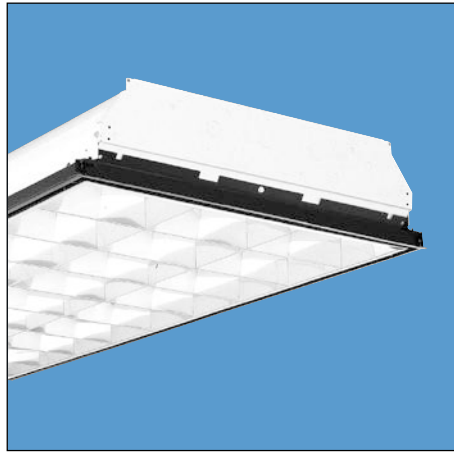

Sistema Optimax para el Control de Luz

Uso Recomendado

Optimax es una familia completa de luminarios parabólicos diseñados para el control de la luz reflejada en las pantallas de los monitores utilizados en oficinas de espacios abiertos.

Los pestillos de resorte son estándar. La carcasa tiene dobleces para una mayor rigidez.

Luminarios disponibles en medidas de acuerdo al Sistema Métrico Decimal.

Consulte a su representante de ventas de Lithonia Lighting.

Luminarios de sobreponer también disponibles.

Listado UL (estándar). Certificado NOM (ver opciones).

Características

La rejilla parabólica compuesta proporciona un control óptimo de la luz.

Los más recientes desarrollos en la tecnología de los acabados del aluminio minimizan la iridiscencia de las rejillas. Resultan ideales para emplearse con lámparas tri-fosforo.

Sólo las lámparas y las configuraciones de celdas listadas brindarán el control y óptimo desempeño en control de luz de Optimax.

Para conocer los detalles y presentación del producto, consulte el catálogo en línea en www.lithonia.com

Número de Catálogo

Ejemplo: 2PMO G B 3 32 27LS 120 GEB

Serie	Funciones para HVAC	Tipo de lámpara	Cantidad de celdas	Acabado de la rejilla	Voltaje	Opciones
PMO 1' de ancho	B Sin función	17 17W T8 (24")	4, 8, 9, 12, 18, 27	LS Anodizado especular de baja iridiscencia, color plata	120, 277, MVOLT	NOM Certificación NOM (consulte con su representante de ventas de Lithonia Lighting)
2PMO 2' de ancho	A Suministro / retorno	20 20W T12 (24")		LD Anodizado difuso de baja iridiscencia, color plata	Otros voltajes disponibles.	Para opciones y accesorios consulte las páginas 31 y 32.
20PMO 20" de ancho	H Extracción de calor	U31 31W T8 U (24")				
	D Función dual	32 32W T8 (48")				
		40 40W T12 (48")				
		CF40 40W TT5 (24")				
Tipo de montaje	Cantidad de lámparas					
G Plafón Modular	1, 2, 3					
F Plafón ciego	No incluidas					
MT Modular insertable						
ST Con ranuras para tornillo						

Disponibilidad y Dimensiones

Tamaño Nominal	Serie	Cantidad de Lámparas	Tipos de Lámpara	Cantidad de Celdas	Altura en Pulg.(cm.)
2x4	2PMO	3	32, 40	27 (3x9)	6 (15.2)
	2PMO	2	32, 40	18 (2x9)	6 (15.2)
	2PMO	2	32, 40	27 (3x9)	6 ¹¹ / ₁₆ (17)
	20PMO(FP) ¹	2	32, 40	18 (2x9)	6 (15.2)
2x2	2PMO	3	17, 20, U31, CF40	12 (3x4)	6 (15.2)
	2PMO	2	17, 20, U31, CF40	8 (2x4)	6 ¹ / ₂ (16.5)
	2PMO	2	17, 20, U31, CF40	12 (3x4)	6 ¹ / ₂ (16.5)
	20PMO(FP) ¹	2	17, 20, U31, CF40	8 (2x4)	6 (15.2)
20"x4	20PMO	2	32, 40	18 (2x9)	6 (15.2)
20"x2	20PMO	2	17, 20, U31, CF40	8 (2x4)	6 (15.2)
1x4	PMO	1	32, 40	9 (1x9)	7 ¹ / ₁₆ (17.9)
	PMO	2	32	9 (1x9)	7 ¹ / ₁₆ (17.9)
1x2	PMO	1	17, 20, U31, CF40	4 (1x4)	7 ¹ / ₁₆ (17.9)
	PMO	2	17	4 (1x4)	7 ¹ / ₁₆ (17.9)

NOTAS:

¹ Los accesorios **2FP2** y **4FP2** están disponibles para plafón modular de 2' de ancho. Se ordenan por separado.

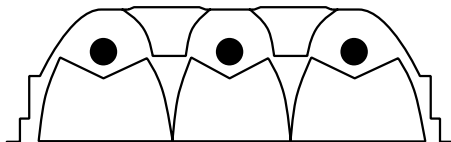

NOTAS:

¹ Los accesorios **2FP2** y **4FP2** están disponibles para plafón modular de 2' de ancho. Se ordenan por separado.

Paramax®

La Referencia de Calidad Perdurable

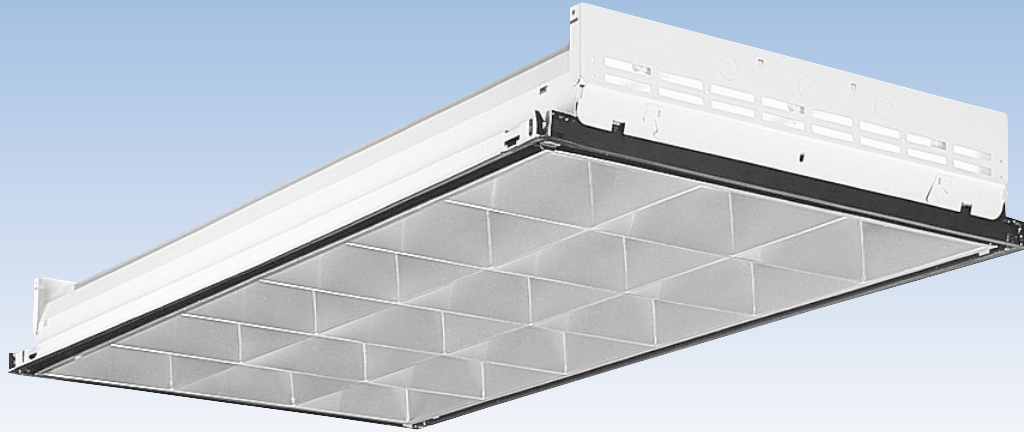

Paramax, la primer familia de luminarios parabólicos de la actualidad, ofrece la selección de luminarios parabólicos para empotrar o sobreponer más completa y fácil de especificar de la industria. Con un balance perfecto entre estética y efectividad, Paramax es el estándar contra el cual los demás luminarios parabólicos serán comparados.

La rejilla Paramax

Una de las claves del desempeño de Paramax es su forma parabólica de alta precisión. Fabricada en aluminio con calidad de reflector, La rejilla Paramax se maquina cuidadosamente para obtener una distribución de luz uniforme, una brillantez mínima en ángulos altos y una máxima eficiencia. Las intersecciones están engargoladas de manera rígida para mantener su forma; los sistemas automatizados de fabricación, ensamble, limpieza y empaque aseguran una calidad consistente.

El resultado obtenido es un preciso control de la luz. Al concentrar una mayor cantidad de luz disponible en la zonas fotométricas más críticas para el confort y la eficiencia, Paramax enfoca su atención en la tarea visual, no en la fuente de luz.

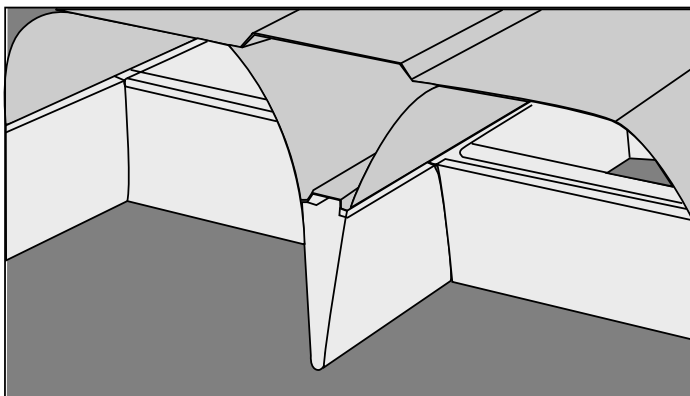

Diseño Único de La rejilla. Las rejillas, configurados con extremo cuidado, forman una parábola tangencial precisa para obtener un mayor control de luz. La carcasa (en los modelos de 2'x4' y 20"x4') continúa la forma parabólica de La rejilla para envolver la lámpara con una cavidad totalmente reflectiva. La junta de alta precisión entre la carcasa y La rejilla evita las fugas de luz, minimiza las sombras y los puntos de brillantez indeseables.

La versatilidad de Paramax sobresale aún más gracias a la gran variedad de configuraciones opcionales y luminarios complementarios, como los sistemas perimetrales arquitectónicos RP y la serie de luminarios de abertura angosta NAT y CNAT. Los modelos Paramax están disponibles con ocho lámparas diferentes, una amplia selección de configuraciones de louvers, una completa selección de funciones para acondicionamiento de aire y los marcos de montaje para poder utilizarse en casi cualquier tipo de techo.

Paramax 2PM3N

La serie Paramax 2PM3N se caracteriza por su novedoso diseño de tecnología de punta que proporciona un desempeño óptimo con lámparas T8 y balastos electrónicos. La rejilla del 2PM3N está diseñada para brindar una mayor eficiencia a la vez que mantiene un excelente control óptico y asegura un confort visual. La carcasa, de una pieza, se fabrica por medio de rodillos; tiene sólo 5 1/4" de profundidad, que permite que el luminario se instale en plafones de poca profundidad. La carcasa tiene un acabado de pintura superior y sus bordes doblados facilitan el montaje sobre las barras "T" así como su manejo durante la instalación.

Selección Completa de Tamaños

Paramax se caracteriza por tener la variedad de tamaños más amplia del mercado. Los modelos estándar que se ofrecen varían desde 1'x1' de ancho hasta 4'x4' de ancho, así como versiones de 20" de ancho para uso en sistemas de plafón modulares. También pueden especificarse tamaños hechos a la medida y de acuerdo al Sistema Métrico Decimal, que hace que los luminarios Paramax se ajusten a cualquier tipo de uso comercial.

Tamaños Disponibles

	PM4	2PM3N	PM3	PM2	HPM
1'x1'					
1'x2'			■		
1'x3'			■		
1'x4'			■		■
1'x8'					
2'x2'	■	■		■	
2'x4'	■	■			
3'x3'			■		
4'x4'			■		
20"x4'	■		■	■	
20"x5'			■		
Sist. Métrico	■		■	■	■

2PM3N

Paramax®

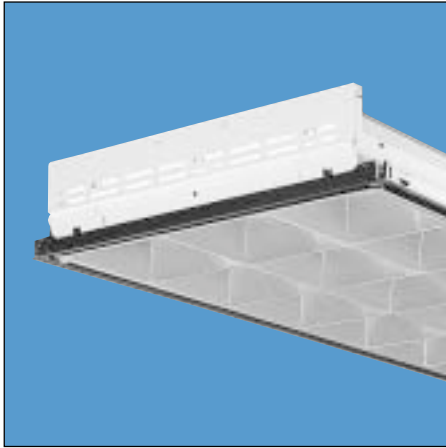

Troffers Parabólicos Fluorescentes, Familia de Rejilla de 3"

Uso recomendado

Luminario parabólico de alto desempeño, ideal para utilizarse en áreas abiertas donde se requiere un control de luz superior, confort visual y "cut off" de luz.

Características

Carcasa de contornos suaves para un control superior de luz.

Rejillas de celdas profundas de aluminio de alta calidad, disponibles en una gran variedad de acabados; empacadas en una bolsa de polietileno sellada térmicamente.

Ensamblado automatizado, esquinas redondeadas y de construcción engargolada para asegurar la precisión de las parábolas.

Variedad de configuraciones de celdas y tipos de lámparas.

Compatible con la mayoría de los plafones y funciones para acondicionamiento de aire. Para una descripción más completa consulte las páginas 37 y 38.

Listado UL (estándar). Certificado NOM (ver opciones).

Para conocer los detalles y presentación del producto, consulte el catálogo en línea en www.lithonia.com

Número de Catálogo

Ejemplo: 2PM3N G B 3 32 18LD 120 GEB

Serie	Funciones para HVAC	Cantidad de lámparas	Tipo de lámpara	Cantidad de celdas	Acabado de la rejilla	Opciones
2PM3N 2' de ancho	B Sin función A Suministro / retorno D Función dual H Extracción de calor	2, 3, 4 No incluídas	17 17W T8 (24") 20 20W T12 (24") U31 31W T8 U (pata 1 5/8") U316 31W T8 U (pata 6") ¹ 32 32W T8 (48") 40 40W T12 (48") U40 40W T12 U (24") ¹ U403 40W T12 U (pata 3 5/8") ^{1,2} CF40 40W TT5 (24") CF50 50W TT5 (24") CF55 55W TT5 (24")	6, 9, 12, 16, 18, 24, 32	ND Achroma™ difuso no iridiscente, color plata LD Anodizado difuso de baja iridiscencia, color plata LS Anodizado especular de baja iridiscencia, color plata ² C Anodizado difuso, color oro (champaña) ² W Esmalte blanco ²	NOM Certificación NOM (consulte con su representante de ventas de Lithonia Lighting) Para opciones y accesorios consulte las páginas 31 y 32.
Tipo de montaje						Voltaje
G Plafón Modular F Plafón ciego MT Modular insertable ST Con ranuras para tornillo						120, 277, MVOLT Otros voltajes disponibles.

NOTAS:

- 1 No disponible en luminarios para tres lámparas. Use lámparas tipos U31 ó U403.
- 2 Algunas opciones incrementan la profundidad del luminario. Consulte a su representante de ventas de Lithonia Lighting si la profundidad del plafón es un elemento crítico de diseño.
- 3 Las configuraciones más populares se indican con **negritas**.
- 4 Especifique la opción 1C para profundidades de 513/16" (14.8 cm.), para utilizar 2 lámparas tipo U40 ó U316.

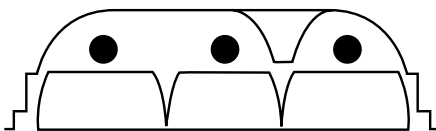

Disponibilidad y Dimensiones

Tamaño Nominal	Serie	Cantidad de Lámparas	Tipos de Lámpara	Cantidad de Celdas ³ (filas x cantidad de filas)	Altura en Pulg.(cm.)
2x2	2PM3N	2	17, 20, U31, U316, U40 CF40, CF50, CF55	9(3x3), 16(4x4)	5 1/4 (13.3)
		2	17, 20, U31, CF40, CF50, CF55	6(2x3), 12(4x3)	5 9/16 (14.8)
		2	U316, U40	6(2x3), 12(3x4)	6 7/8 (17.5) ⁴
		2	U403	6(2x3), 9(3x3), 12(4x3), 16(4x4)	5 9/16 (14.8)
		3	17, 20, U31, CF40, CF50, CF55	9(3x3), 16(4x4)	5 1/4 (13.3)
		3	17, 20, CF40, CF50, CF55	12(3x4)	5 9/16 (14.8)
		4	17, 20	9(3x3), 16(4x4)	5 1/4 (13.3)
		4	CF40, CF50, CF55	9(3x3), 16(4x4)	5 9/16 (14.8)
		4	17, 20, CF40, CF50, CF55	12(4x3)	5 9/16 (14.8)
		2x4	2PM3N	2	32, 40
3	32, 40			18(3x6), 24(3x8)	5 1/4 (13.3)
4	32, 40			12(2x6), 16(2x8), 18(3x6), 24(4x6), 32(4x8)	5 1/4 (13.3)

Uso recomendado

Familia completa de luminarios parabólicos de alto desempeño, ideal para utilizarse en áreas abiertas donde se requiere un control de luz superior, confort visual y cut off de luz.

Características

Carcasa de contornos suaves para un control superior de luz.

Rejillas de celdas profundas de aluminio de alta calidad, disponibles en una gran variedad de acabados; empacadas en una bolsa de polietileno sellada térmicamente.

Ensamblado automatizado, esquinas redondeadas y de construcción engargolada para asegurar la precisión de las parábolas.

Variedad de configuraciones de celdas y tipos de lámparas.

Compatible con la mayoría de los plafones y funciones para acondicionamiento de aire. Para una descripción más completa consulte las páginas 37 y 38.

Luminarios de sobreponer también disponibles.

Variedad en tamaños estándar, disponibles hasta 4' x 4' pies; luminarios de medidas especiales y de acuerdo al Sistema Métrico Decimal. Consulte a su representante de ventas de Lithonia Lighting.

Listado UL (estándar). Certificado NOM (ver opciones).

Para conocer los detalles y presentación del producto, consulte el catálogo en línea en www.lithonia.com

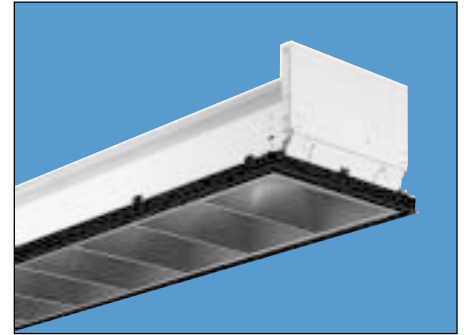

Número de Catálogo

Ejemplo: PM3 G B 2 32 8LD 120 GEB

Serie	Funciones para HVAC	Tipo de lámpara	Cantidad de celdas	Acabado de la rejilla	Voltaje	Opciones
PM3 1' de ancho	B Sin función	13DTT 13W doble TT5	3, 4, 6, 9, 12, 16, 18, 24, 32, 36, 64	ND Achroma™ difuso no iridiscente, color plata	120, 277, MVOLT	NOM Certificación NOM (consulte con su representante de ventas de Lithonia Lighting)
2PM3 2' de ancho	A Suministro / retorno	26DTT 26W doble TT5		LD Anodizado difuso de baja iridiscencia, color plata	Otros voltajes disponibles.	Para opciones y accesorios consulte las páginas 31 y 32.
3PM3 3' de ancho	D Función dual	U16 16W T8 U (12")		LS Anodizado especular de baja iridiscencia, color plata ²		
4PM3 4' de ancho	H Extracción de calor	17 17W T8 (24")		C Anodizado difuso, color oro (champaña) ²		
20PM3 20" de ancho		CF18 18W TT5 RS(18")		W Esmalte blanco ²		
		20 20W T12 (24")				
		25 25W T8 (24")				
		30 30W T12 (36")				
		32 32W T8 (48")				
		U31 31W T8 U (pata 1 5/8")				
		U316 31W T8 U (pata 6") ¹				
		D38 38W 2D (4-pin)				
		40 40W T12 (48")				
		U40 40W T12 U (24") ¹				
		U403 40W T12 U (pata 3 5/8")				
		CF40 40W TT5 (24")				
Marco de montaje	Cantidad de lámparas					
G Plafón Modular	1, 2, 3					
F Plafón ciego	4, 6, 8					
MT Modular insertable	No incluidas					
ST Con ranuras para tornillo						

NOTAS:

- No disponible en luminarios para tres lámparas. Use lámparas tipos U31 ó U403
- Las versiones PM3 de 1x1 y 1x2 no están disponibles con la opción de acabado Achroma_.
- Las configuraciones más populares se indican con **negritas**.
- Algunas opciones incrementan la profundidad del luminario. Consulte a su representante de ventas de Lithonia Lighting si la profundidad del plafón es un elemento crítico de diseño.
- Especifique la opción 1C para profundidades de 5 13/16" (14.8 cm.), para utilizar 2 lámparas tipo U40 ó U316.

Disponibilidad y Dimensiones

Tamaño Nominal	Serie	Cantidad de Lámparas	Tipos de Lámpara	Cantidad de Celdas ³ (filas x cantidad de filas)	Altura ⁴ en Pulg.(cm.)
1x1	PM3	1	D38	4(2x2)	7 1/16 (17.9)
		1, 2	13DTT, 26DTT	4(2x2)	7 1/16 (17.9)
		1, 2, 3	U16, CF18	4(2x2), 9(3x3)	7 1/16 (17.9)
1x2	PM3	1, 2	17, 20, U31, CF40	3(1x3), 4(1x4), 6(2x3), 8(2x4)	7 1/16 (17.9)
		1	U40, U316, U403	3(1x3), 4(1x4), 6(2x3), 8(2x4)	7 1/16 (17.9)
1x3	PM3	1, 2	25, 30	6(1x6), 12(2x6)	7 1/16 (17.9)
1x4	PM3	1, 2, 3	32, 40	6(1x6), 8(1x8), 9(1x9)	7 1/16 (17.9)
		2	32, 40	12(2x6), 16(2x8)	7 1/16 (17.9)
20x4	20PM3	2	32, 40	12(2x6), 16(2x8), 18(3x6), 24(3x8)	5 15/16 (15.1)
		3	32, 40	18(3x6), 24(3x8)	5 15/16 (15.1)
		4	32, 40	12(2x6), 16(2x8), 18(3x6), 24(3x8)	5 15/16 (15.1)
		2	U40, U316	6(2x3), 9(3x3), 12(3x4), 16(4x4)	6 7/8 (17.5) ⁵
2x2	2PM3	2	17, 20, U31, CF40, U403	6(2x3), 9(3x3), 12(4x3), 16(4x4)	5 13/16 (14.8)
		3	U403	9(3x3), 12(3x4), 16(4x4)	8 7/8 (22.5)
		3	17, 20, U31, CF40	9(3x3), 12(3x4), 16(4x4)	5 13/16 (14.8)
		4	17, 20, CF40	9(3x3), 12(4x3), 16(4x4)	5 13/16 (14.8)
2x4	2PM3	2	32, 40	12(2x6), 16(2x8), 18(3x6), 24(4x6), 32(4x8)	5 15/16 (15.1)
		3	32, 40	18(3x6), 24(3x8), 32(4x8)	5 15/16 (15.1)
		4	32, 40	12(2x6), 16(2x8), 18(3x6), 24(4x6), 32(4x8)	5 15/16 (15.1)
3x3	3PM3	4, 6	25, 30	36(6x6)	6 1/2 (16.5)
4x4	4PM3	6	32, 40	36(6x6), 64(8x8)	6 1/2 (16.5)
		8	32, 40	36(6x6), 64(8x8)	6 1/2 (16.5)

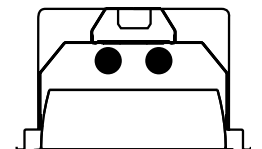

PM4

Paramax®



Troffers Parabólicos Fluorescentes, Familia de Rejillas de 4"

Uso recomendado

Luminarios parabólicos de celdas profundas ideales para utilizarse en áreas abiertas u oficinas electrónicas donde se requiere de control óptico, confort visual y cut off de luz.

Características

Rejillas de celdas de 4" de profundidad, fabricadas en aluminio de alta calidad, disponibles en una gran variedad de acabados; empacadas en una bolsa de polietileno sellada térmicamente.

Ensamblado automatizado, esquinas redondeadas y construcción engargolada para asegurar la precisión de las parábolas. Variedad de configuraciones de celdas y tipos de lámparas.

Compatible con la mayoría de los plafones y funciones para acondicionamiento de aire. Para una descripción más completa consulte las páginas 37 y 38.

Se emplea aluminio de baja iridiscencia de forma estándar en los luminarios con rejillas en acabado color plata.

Luminarios disponibles en medidas de acuerdo al Sistema Métrico Decimal.

Luminarios de sobreponer también disponibles. Consulte a su representante de ventas de Lithonia Lighting.

Listado UL (estándar). Certificado NOM (ver opciones).

Para conocer los detalles y presentación del producto, consulte el catálogo en línea en www.lithonia.com

Número de Catálogo

Ejemplo: 2PM4 G B 3 32 18LD 120 GEB

Serie	Funciones para HVAC	Cantidad de lámparas	Tipo de lámpara	Cantidad de celdas	Acabado del louver	Opciones
2PM4 2' de ancho	B Sin función A Suministro / retorno D Función dual H Extracción de calor	2, 3, 4 No incluidas	17 17W T8 (24")	6, 9, 12, 16 18, 24, 32	LD Anodizado difuso de baja iridiscencia, color plata LS Anodizado especular de baja iridiscencia, color plata ² C Anodizado difuso, color oro (champaña) ² W Esmalte blanco ²	NOM Certificación NOM (consulte a su representante de ventas Lithonia Lighting) Para opciones y accesorios consulte las páginas 31 y 32.
20PM4 20" de ancho			20 20W T12 (24")			
Tipo de montaje			U31 31W T8 U (pata 1 ⁵ / ₈ ")			Voltaje 120, 277, MVOLT Otros voltajes disponibles.
G Plafón Modular F Plafón ciego MT Modular insertable ST Con ranuras para tornillo		U316 31W T8 U (pata 6") ¹ 32 32W T8 (48") 40 40W T12 (48") U40 40W T12 U (24") ¹ U403 40W T12 U (pata 3 ⁵ / ₈ ") CF40 40W TT5 (24")				

Notas:

- 1 No disponible en luminarios para tres lámparas. Use lámparas tipos U31 ó U403.
- 2 Las configuraciones más comunes se indican con **negritas**.
- 3 Algunas opciones incrementan la profundidad del luminario. Consulte a su representante de ventas de Lithonia Lighting si la profundidad del plafón es un elemento crítico de diseño.
- 4 Especifique la opción 1C para profundidades de 6 1/2" (16.5 cm.) para empleo de 2 lámparas tipo U40 ó U316.

Disponibilidad y Dimensiones

Tamaño Nominal	Serie	Cantidad de Lámparas	Tipos de Lámpara	Cantidad de Celdas (filas x cantidad de filas)	Altura ² en Pulg.(cm.)
2x2	2PM4	2	U40, U316	6(2x3), 9(3x3), 12(3x4), 16(4x4)	7 ⁹ / ₁₆ (19.2) ⁴
		2	17, 20, U31, CF40	6(2x3), 9(3x3), 12(4x3), 16(4x4)	6 ¹ / ₂ (16.5)
		3	U403	9(3x3), 12(3x4), 16(4x4)	9 ¹ / ₂ (24.1)
		3	17, 20, U31, CF40	9(3x3), 12(3x4), 16(4x4)	6 ¹ / ₂ (16.5)
		4	17, 20, CF40	6(2x3), 9(3x3), 12(4x3), 16(4x4)	6 ¹ / ₂ (16.5)
2x4	2PM4	2	32, 40	12(2x6), 16(2x8), 18(3x6), 24(4x6), 32(4x8)	6 ¹¹ / ₁₆ (17.0)
		3	32, 40	18(3x6), 24(3x8), 32(4x8)	6 ¹¹ / ₁₆ (17.0)
		4	32, 40	12(2x6), 16(2x8), 18(3x6), 24(4x6), 32(4x8)	6 ¹¹ / ₁₆ (17.0)
20x4	20PM4	2	32, 40	12(2x6), 16(2x8), 18(3x6), 24(3x8)	6 ¹⁵ / ₁₆ (17.6)
		3	32, 40	18(3x6), 24(3x8)	6 ¹⁵ / ₁₆ (17.6)
		4	32, 40	12(2x6), 16(2x8), 18(3x6), 24(3x8)	6 ¹⁵ / ₁₆ (17.6)

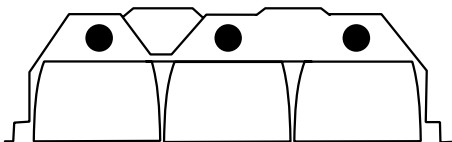

PM2

Paramax®

Uso recomendado

Luminarios parabólicos con rejilla, ideales para oficinas generales o áreas abiertas donde se requiere control óptico.

Características

Carcasa redondeada para un control superior de luz.

Rejillas de 2" de profundidad, fabricados en aluminio de alta calidad, con diversas opciones de acabados disponibles, empacadas en una bolsa de polietileno selladas térmicamente.

Ensamblado automatizado, las esquinas redondeadas y su construcción engargolada para asegurar la precisión de las parábolas.

Variedad de configuraciones de celdas y tipos de lámparas.

Compatible con la mayoría de los plafones y funciones para acondicionamiento de aire. Vea la descripciones completas en las páginas 37 y 38.

Se emplea aluminio de baja iridiscencia de forma estándar en los luminarios con rejillas en acabado color plata.

Luminarios disponibles en medidas de acuerdo al Sistema Métrico Decimal.

Luminarios de sobreponer también disponibles. Consulte a su representante de ventas de Lithonia Lighting.

Listado UL (estándar). Certificado NOM (ver opciones).

Para conocer los detalles y presentación del producto, consulte el catálogo en línea en www.lithonia.com

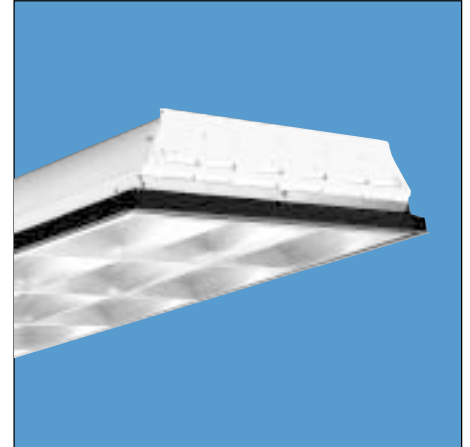

Número de Catálogo

Ejemplo: 2PM2 G B 3 32 18LD 120 GEB

Serie	Funciones para HVAC	Cantidad de lámparas	Tipo de lámpara	Cantidad de celdas	Acabado de la rejilla	Opciones
2PM2 2' de ancho	B Sin función	2, 3, 4	17 17W T8 (24")	6, 9, 12, 16, 18, 24, 32, 36, 55	LD Anodizado difuso de baja iridiscencia, color plata	NOM Certificación NOM (Consulte a su representante de ventas Lithonia Lighting). Para opciones y accesorios consulte las páginas 31 y 32.
20PM2 20" de ancho	A Suministro / retorno	No incluidas	20 20W T12 (24")			
	D Función dual		U31 31W T8 U (pata de 15/8")			
	H Extracción de calor		U316 31W T8 U (pata de 6") ¹	LS Anodizado especular de baja iridiscencia, color plata ²	C Anodizado difuso, color oro (champaña) ²	
Tipo de montaje			32 32W T8 (48")			
G Plafón Modular			40 40W T12 (48")			
F Plafón ciego			U40 40W T12 U (24") ¹			
MT Modular insertable			U403 40W T12 U (pata 35/8")	W Esmalte blanco ²	120, 277, MVOLT Otros voltajes disponibles.	
ST Con ranuras para tornillo			CF40 40W TT5 (24")			

Disponibilidad y Dimensiones

Tamaño Nominal	Serie	Cantidad de Lámparas	Tipos de Lámpara	Cantidad de Celdas ² (filas x cantidad de filas)	Altura en Pulg.(cm.) ³
2x2	2	U40, U316	6(2x3), 9(3x3), 12(3x4), 16(4x4), 25(5x5), 36(6x6)	5 ^{15/16} (15.1) ⁴	
	2	17, 20, U31, CF40	6(2x3), 9(3x3), 12(4x3), 16(4x4), 25(5x5), 36(6x6)	4 ^{13/16} (12.2)	
	3	U403	9(3x3), 12(3x4), 16(4x4), 25(5x5), 36(6x6)	6 ^{15/16} (17.6)	
	3	17, 20, U31, CF40	9(3x3), 12(3x4), 16(4x4), 25(5x5), 36(6x6)	4 ^{13/16} (12.2)	
2x4	4	17, 20, CF40	6(2x3), 9(3x3), 12(4x3), 16(4x4), 25(5x5), 36(6x6)	4 ^{13/16} (12.2)	
	2	32, 40	12(2x6), 16(2x8), 18(3x6), 24(4x6), 32(4x8), 55(5x11)	4 ^{15/16} (12.5)	
	3	32, 40	18(3x6), 24(3x8), 32(4x8), 55(5x11)	4 ^{15/16} (12.5)	
20"x4	4	32, 40	12(2x6), 16(2x8), 18(3x6), 24(3x8)	4 ^{15/16} (12.5)	
	2	32, 40	12(2x6), 16(2x8), 18(3x6), 24(3x8)	4 ^{15/16} (12.5)	
	3	32, 40	18(3x6), 24(3x8)	4 ^{15/16} (12.5)	
	4	32, 40	12(2x6), 16(2x8), 18(3x6), 24(3x8)	4 ^{15/16} (12.5)	

NOTAS:

- No disponible en luminarios para tres lámparas. Use lámparas tipos U31 ó U403.
- Las configuraciones más populares se indican con **negritas**. Las opciones con rejillas de 25, 36 y 55 celdas tienen 1.5" de profundidad.
- Algunas opciones incrementan la profundidad del luminario. Consulte a su representante de ventas de Lithonia Lighting si la profundidad del plafón es un elemento crítico de diseño.
- Especifique la opción 1C para profundidades de 4^{13/16}" (12.2 cm.) para utilizar 2 lámparas tipo U40 ó U316.

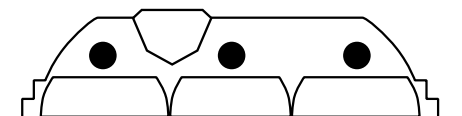

HPM3

Paramax®

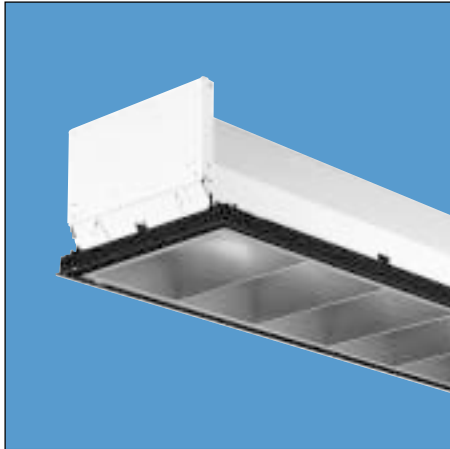

Troffers Parabólicos Fluorescentes 1' x 4', de Alto Desempeño

Uso recomendado

Troffer con rejilla parabólica de alto desempeño, diseñado para la iluminación de oficinas con un alto número de pantallas y monitores.

Características

Luminarios Paramax 1' x 4', de alta eficiencia, para una y dos lámparas.

Las lámparas están colocadas verticalmente en los modelos de dos lámparas para proporcionar un brillo uniforme de la rejilla en caso que se desee apagar una sola lámpara.

El bafle transversal de las rejillas es de 3" de profundidad y con opción de 6, 8 y 9 celdas.

Variedad de acabados de rejilla y funciones para acondicionamiento de aire.

Compatible con la mayoría de los plafones, consulte la página 37.

Luminarios de sobreponer también disponibles y dimensiones de acuerdo al Sistema Métrico Decimal. Consulte a su representante de ventas de Lithonia Lighting.

Listado UL (estándar). Certificado NOM (ver opciones).

Para conocer los detalles y presentación del producto, consulte el catálogo en línea en www.lithonia.com

Número de Catálogo

Ejemplo: **HPM3 G D 2 32 8LD 120 GEB**

Serie HPM3 1' de ancho	Funciones para HVAC B Sin función A Suministro / retorno H Suministro / Retorno D Función dual	Cantidad de lámparas 1, 2 No incluidas	Tipo de lámpara 17 17W T8 (24") 20 20W T12 (24") 32 32W T8 (48") 40 40W T12 (48")	Voltaje 120, 277, MVOLT Otros voltajes disponibles.	Otros voltajes disponibles. NOM Certificación NOM (Consulte a su representante de ventas Lithonia Lighting). Para opciones y accesorios consulte las páginas 31 y 32.
Tipo de montaje G Plafón Modular F Plafón ciego MT Modular insertable ST Con ranuras para tornillo	Cantidad de celdas 4, 6, 8, 9	Acabado del rejilla ND Achroma™ difuso no iridiscente, color plata LD Anodizado difuso de baja iridiscencia, color plata LS Anodizado especular de baja iridiscencia, color plata ² C Anodizado difuso, color oro (champaña) ² W Esmalte blanco ²			

Notas:

- Versión 1' x 2' no disponible en acabado Achroma™ ND.
- Las configuraciones más populares se indican con **negritas**.

Disponibilidad y Dimensiones

Tamaño Nominal	Serie	Cantidad de Lámparas	Tipos de Lámpara	Cantidad de Celdas ² (filas x cantidad de filas)	Altura en Pulg.(cm.)
1x2	HPM3	1, 2	17, 20	4(1x4)	7 ¹ / ₁₆ (17.9)
1x4	HPM3	1, 2	32, 40	6(1x6), 8(1x8), 9(1x9)	7 ¹ / ₁₆ (17.9)

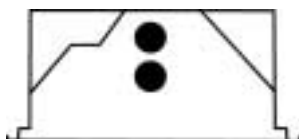

NUEVO

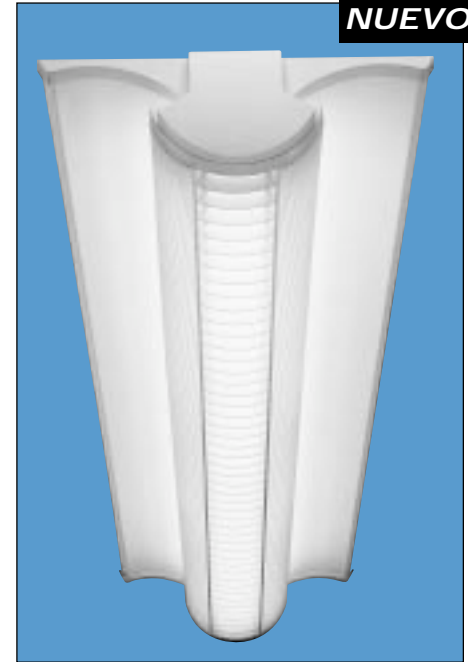

Iluminación Directa / Indirecta

Uso recomendado

Para iluminación de áreas generales o para tareas específicas en construcciones nuevas o remodelaciones.

Ideal para salas de conferencias, áreas de recepción, instituciones educativas y oficinas en general.

La opción del reflector incluye reflectores de acero con o sin opción semi-perforada o con reflector escalonado de aluminio difuso.

Configuraciones disponibles para lámparas T5HO o T8.

Listado UL (estándar). Certificado NOM (ver opciones).

Características

Construcción de estilo contemporáneo y de bajo perfil, recomendable para montaje sobrepuesto o suspendido, provee luz directa y semi-indirecta.

Carcasa resistente de acero en 2', 4' y 8' para unirse en tiras continuas.

Cabeceras moldeadas por inyección que se insertan a presión.

Disponible con las pantallas de Avante de 1X4 – MDR, MDM y SBL.

Reflectores con acabado en pintura electrostrática color blanco mate de alta reflectancia, para proporcionar una distribución uniforme de luz.

Para conocer los detalles y presentación del producto, consulte el catálogo en línea en www.lithonia.com

Número de Catálogo

Ejemplo: AVSM 2 32 MDM DLS 120 GEB

Serie	Tipo de lámpara	Difusor	Voltaje	Opciones
AVSM	17 17W T8 (24") 32 32W T8 (48") 14T5 14W T5 (22")	MDR Difusor metálico, con perforaciones circulares	120, 277, MVOLT Otros voltajes disponibles.	GEB Balastro electrónico, ≤ 20% THD GEB10IS Balastro electrónico, ≤ 10% THD, encendido instantáneo
TAVSM	54T5HO 54W T5 (46") 28T5 28W T5 (46") 24T5HO 24W T5 HO (22") CF40 40W TT5 RS (22") CF50 50W TT5 RS (22") CF55 55W TT5 RS (22")	MDM Difusor metálico, con mini ranuras SBL Rejilla, con perforaciones circulares		GEB10RS Balastro electrónico, ≤ 10% THD, encendido rápido GEB10PS Balastro electrónico, ≤ 10% THD, encendido programado LP Con lámpara. Especificar el tipo de lámpara y color. EL ² Balastro de emergencia NOM Certificado NOM
Cantidad de lámparas 1, 2 No incluidas		Distribución de Luz UR Luz hacia arriba, perforación redonda DLS Luz hacia abajo		Opciones de Reflector ASR ⁴ Reflector escalonado de aluminio

Disponibilidad y Dimensiones

Tamaño Nominal	Serie	Cantidad de Lámparas	Tipos de Lámpara	Longitud
1x2	AVSM	1	14T5, 17, 24T5HO, CF40, CF50, CF55	2'
		2	14T5, 17, 24T5HO,	
1x4	AVSM	1 ó 2	32, 28T5, 54T5HO	4'
1x8	TAVSM	1 ó 2	32, 28T5, 54T5HO en la sección transversal	8'

Dimensiones en pulgadas (centímetros) a menos que se especifique otra medida.

NOTAS:

- 1 No disponible en CF40, CF50 o CF55.
- 2 Consulte a su representante de ventas Lithonia Lighting.
- 3 No disponible con MVOLT.
- 4 No disponible con ULR.

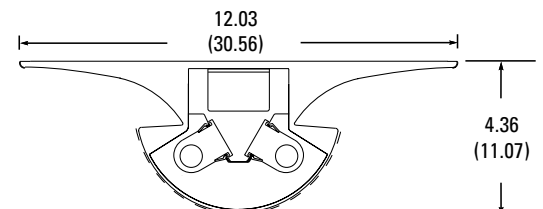

NUEVO



Iluminación Directa / Indirecta

Uso recomendado

Apropiado para aplicaciones donde la estética y la uniformidad en iluminación son importantes. Ideal para áreas generales de iluminación y oficinas privadas; especialmente para salas de conferencias, pasillos y áreas de recepción.

Las trampas de luz están moldeadas en plástico para prevenir fugas entre las cabeceras y la pantalla.

Listado UL (estándar). Certificado NOM (ver opciones).

Para conocer los detalles y presentación del producto, consulte el catálogo en línea en www.lithonia.com

Características

La mezcla óptima de luz dirigida y difusa se combina para proporcionar una iluminación balanceada entre el plano de trabajo y las paredes adyacentes, un incremento en el confort visual y la reducción de sombras.

Disponibles en medidas de 2'x2' y 2'x4' con difusores laterales.

Disponibles con pantallas MDR y MDM.

Reflectores con acabado en pintura electrostática color blanco mate de alta reflectancia para proporcionar una distribución de luz uniforme. Opción de reflectores facetados de aluminio.

La cubierta entra a presión, girando en la trampa de luz para un fácil acceso a la lámpara.

Número de Catálogo

Serie 2AV 2' de ancho, Para lámparas FC en tandem, agregue el prefijo T. Ejemplo: T2AV	Cantidad de lámparas 2, 4 No incluidas	Difusor MDR Difusor metálico, con perforaciones circulares MDM Difusor metálico, con mini ranuras	Voltaje 120, 277, MVOLT Otros voltajes disponibles.
Tipo de montaje G Montaje en plafón reticular ST Con ranuras para tornillo	Tipo de lámpara 17 17W T8 (24") 32 32W T8 (48") 14T5 14W T5 (22") 28T5 28W T8 (46") 24T5HO 24W T5 HO (22") 54T5HO 54W T5 (46") CF40 40W TT5 RS (24")* CF50 50W TT5 RS (24")* CF55 55W TT5 RS (24")*	Distribución de Luz SMD Difusor lateral	

*Solo 2 lámparas.

Ejemplo: AV G 2 CF40 MDR 120 GEB

Opciones	
GEB	Balastro electrónico, ≤ 20% THD
GEB10IS	Balastro electrónico, ≤ 10% THD, encendido instantáneo
GEB10RS	Balastro electrónico, ≤ 10% THD, encendido rápido
GEB10PS	Balastro electrónico, ≤ 10% THD, encendido programado (Lámparas T5 únicamente)
ADEZ	Balastro electrónico de dos cables para atenuación
EL	Balastro de emergencia
LP	Con lámpara. Especificar el tipo de lámpara y color.
LATC	Clips de seguridad para barras "T"
NOM	Certificado NOM

Opciones de Reflector

ASR Reflector escalonado de aluminio

Dimensiones en pulgadas (centímetros) a menos que se especifique otra medida.

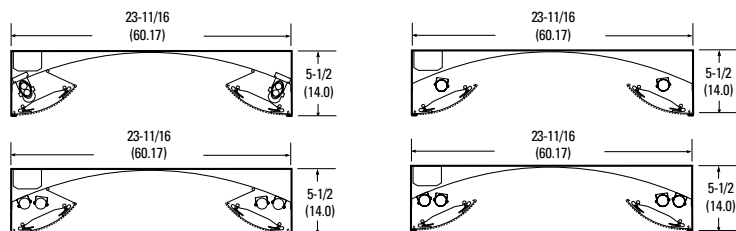

Disponibilidad y Dimensiones

Tamaño Nominal	Serie	Cantidad de Lámparas	Tipos de Lámpara	Altura en Pulg.(cm.)
2x2 SMD	2AV	2, 4	14T5, 17, 24T5HO	5 1/2 (14.0)
	T2AV	2	CF40, CF50, CF55	5 1/2 (14.0)
2x4 SMD	2AV	2, 4	32, 54T5HO, 28T5	5 1/2 (14.0)
	T2AV	2	CF40, CF50, CF55	5 1/2 (14.0)

NOTAS:

- Compatible con lámparas 32WT8 y CF40.
- Para disponibilidad consulte a su representante de ventas de Lithonia Lighting.

Avante®

1' x 2' y 2' x 2'

Uso recomendado

Diseñado especialmente para iluminar oficinas privadas y áreas generales en oficinas; se recomienda también para iluminar aeropuertos y áreas de circulación en instituciones educativas y hospitales.

Características

La mezcla óptima de luz dirigida y difusa se combina para proporcionar una iluminación balanceada entre el plano de trabajo y las paredes adyacentes, un incremento en el confort visual y la reducción de sombras.

Disponible en distribuciones simétricas, con dimensiones de 1'x2' y 2'x2' para usos en áreas generales abiertas. Diseño único para luminarios de 1'x2', ideal para utilizarse en pasillos.

Disponible en dimensiones de 1'x2' con distribución asimétrica para iluminación de superficies verticales específicas o en combinación con luminarios con distribución

simétrica para mantener uniformidad de iluminación perimetral.

Disponible en una variedad de opciones de pantallas.

Reflectores con acabado en pintura electrostática color blanco mate para proporcionar una distribución uniforme de luz. Opción de reflector escalonado de aluminio también disponible.

Las pantallas giran en su posición para formar una trampa de luz y facilitan el acceso a las lámparas.

Las trampas de luz están moldeadas en plástico para prevenir fugas de luz entre las cabeceras y la pantalla.

Compatible con plafones de ranura para tornillo y con la mayoría de los plafones modulares de dos pies.

Listado UL (estándar). Certificado NOM (ver opciones).

Para conocer los detalles y presentación del producto, consulte el catálogo en línea en www.lithonia.com

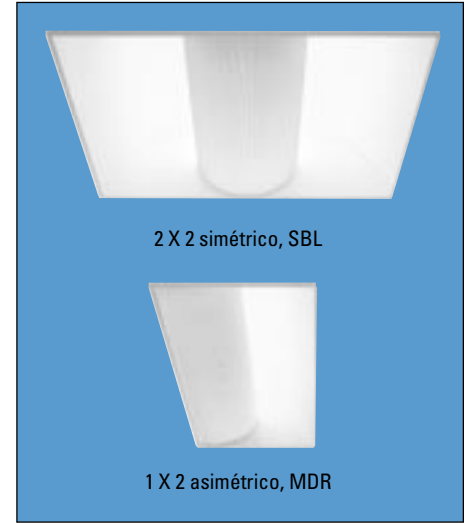

2 X 2 simétrico, SBL

1 X 2 asimétrico, MDR

Número de Catálogo

Ejemplo: AV G 1 CF40 MDR 120 GEB

Serie AV 1' de ancho, distribución simétrica y asimétrica 2AV 2' de ancho, distribución simétrica	Cantidad de lámparas 1, 2 ¹ , 3 ³ No incluidas	Tipo de lámpara 14T5 14W T5 (22") 17 17W T8(24") 24T5HO 24W T5 HO (22") CF40 40W TT5 RS (24") CF50 50W TT5 RS (24") CF55 55W TT5 RS (24")	Difusor MDR Difusor metálico, con perforaciones circulares SBL Rejilla, con perforaciones circulares ¹ MDM Difusor metálico, con mini ranuras ADP Difusor de acrílico, lente prismático lineal ^{1, 4}	Opciones NOM Certificación NOM (consulte con su representante de ventas de Lithonia Lighting) Opciones del reflector ASR Reflector escalonado de aluminio Para opciones y accesorios consulte las páginas 31 y 32.
Tipo de montaje G Plafón Modular ST Con ranuras para tornillo	Funciones para HVAC (en blanco) Estándar A Suministro / Retorno ^{1, 4}	Distribución de Luz (en blanco) Distribución simétrica ASY Distribución asimétrica	Voltaje 120, 277 Otros voltajes disponibles	

NOTAS:

- 1 No disponible en AV 1x2 asimétrico.
- 2 2-lámparas disponible únicamente en AV 1x2 con 14T5, 17 ó 24T5HO, T5.
- 3 3-lámparas disponible únicamente en AV 2x2 con 14T5, 17, 24T5HO, T5.
- 4 No disponible en AV 1x2 simétrico.

Disponibilidad y Dimensiones

Tamaño Nominal	Serie	Cantidad de Lámparas	Tipos de Lámpara	Altura en Pulg.(cm.)
1x2 (en blanco)	AV	1, 2	14T5, 17, 24T5HO	5"(14.0)
	AV	1	CF40, CF50, CF55	5½ (14.0)
1x2 ASY	AV	1, 2	14T5, 17, 24T5HO	5½ (14.0)
	AV	1	CF40, CF50, CF55	5½ (14.0)
2x2	2AV	2, 3	14T5, 17, 24T5HO	5½ (14.0)
	2AV	2	CF40, CF50, CF55	5½ (14.0)

Dimensiones en pulgadas (centímetros) a menos que se especifique otra medida.

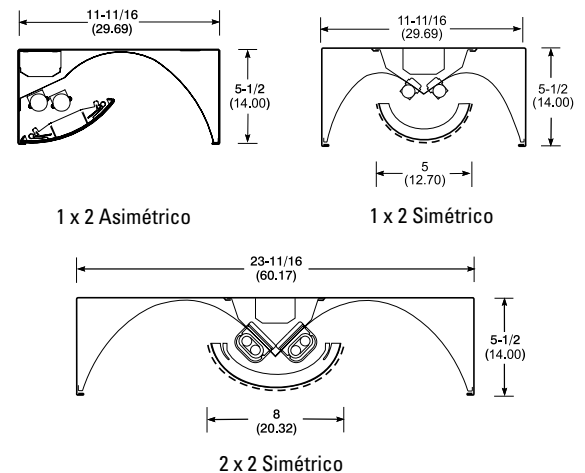

Avante®

1' X 4' y 2' X 4'



Iluminación Directa / Indirecta

Uso recomendado

Luminario de desempeño excepcional, excelente para iluminar áreas generales con techos altos. Su instalación en tira continua los hace ideales para utilizarse en pasillos o como elemento de acentuación en tiendas de venta al detalle. Los productos asimétricos brindan una iluminación vertical uniforme.

Características

La mezcla óptima de luz dirigida y difusa se combina para proporcionar una iluminación balanceada entre el plano de trabajo y las paredes adyacentes, un incremento en el confort visual y la reducción de sombras.

Disponible en distribuciones simétricas, con dimensiones de 1'x4' y 2'x4' para usos en áreas generales abiertas. Permite el montaje en tiras continuas.

Disponible en dimensiones de 1'x4' con distribución asimétrica para iluminación de

superficies verticales específicas o en combinación con luminarios con distribución simétrica para mantener uniformidad de iluminación perimetral.

Disponible en una variedad de opciones de pantallas.

Reflectores con acabado en pintura electrostática color blanco mate para proporcionar una distribución uniforme de luz. Opción de reflector escalonado de aluminio también disponible.

Las pantallas giran en su posición para formar una trampa de luz y facilitan el acceso a las lámparas.

Las trampas de luz están moldeadas en plástico para prevenir fugas entre las cabeceras y la pantalla.

Listado UL (estándar). Certificado NOM (ver opciones).

Para conocer los detalles y presentación del producto, consulte el catálogo en línea en www.lithonia.com

Número de Catálogo

Ejemplo: 2AV G 3 32 MDR 120 GEB

Serie AV 1' de ancho, distribución simétrica y asimétrica Para lámparas fluorescentes compactas en tándem, agregue el prefijo T. Ejemplo: TAV 2AV 2' de ancho, distribución simétrica	Cantidad de lámparas 1, 2, 3 ³ No incluidas	Tipo de lámpara 28T5 28W T5 (46") ³ 32 32W T8 (48") 54T5HO 54W T5 HO (46") ⁴ CF40 40W TT5 RS (24") CF50 50W TT5 RS (24") CF55 55W TT5 RS (24")	Difusor MDR Difusor metálico, con perforaciones circulares SBL Rejilla, con perforaciones circulares ¹ MDM Difusor metálico, con mini ranuras ADP Difusor de acrílico, lente prismático lineal ²	Opciones NOM Certificación NOM (consulte con su representante de ventas de Lithonia Lighting) Opciones del reflector ASR Reflector escalonado de aluminio Para opciones y accesorios consulte las páginas 31 y 32.
Tipo de montaje G Plafón Modular ST Con ranuras para tornillo	Funciones para HVAC (en blanco) Estándar A Suministro / Retorno ^{1,2}	Distribución de Luz (en blanco) Distribución simétrica ASY Distribución asimétrica	Voltaje 120, 277 Otros voltajes disponibles.	

NOTAS:

- 1 No disponible en AV 1x4 asimétrico.
- 2 No disponible en AV 1x4 simétrico.
- 3 3-lámparas no disponible en AV 1x4 simétrico o asimétrico.
- 4 No disponible en lámparas fluorescentes compactas.

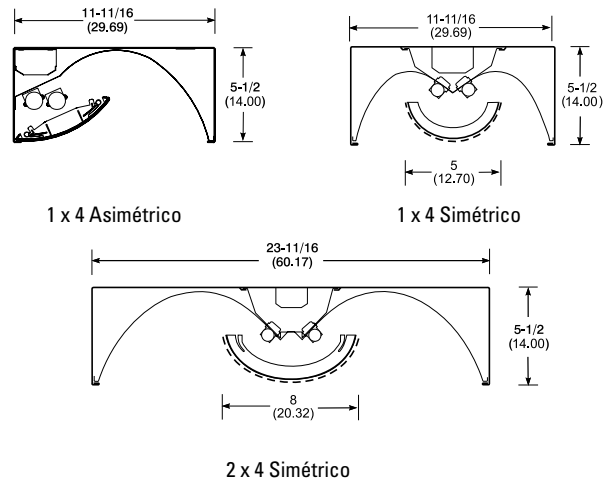

Disponibilidad y Dimensiones				
Tamaño Nominal	Serie	Cantidad de Lámparas	Tipos de Lámpara	Altura en Pulg.(cm.)
1x4 (en blanco)	AV	1, 2	28T5, 32, 54T5HO	5 1/2 (14.0)
	TAV	1	CF40, CF50, CF55	5 1/2 (14.0)
1x4 ASY	AV	1, 2	32, 54T5HO	5 1/2 (14.0)
	TAV	1	CF40, CF50, CF55	5 1/2 (14.0)
2x4	2AV	1, 2, 3 ⁵	28T5, 32, 54T5HO	5 1/2 (14.0)
	T2AV	1 ² , 2	CF40, CF50, CF55	5 1/2 (14.0)

Características

Los arbotantes ofrecen iluminación para andadores e iluminación de acento para hospitales, escuelas, cuidado de la salud y

otras áreas de circulación.

Listado UL (estándar).

Para conocer los detalles y presentación del producto, consulte el catálogo en línea en www.lithonia.com



AVSR

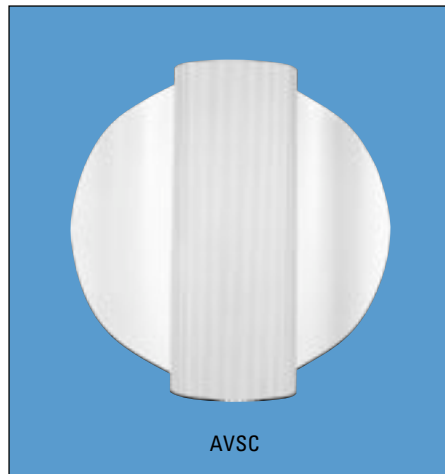

AVSC



AVSP

Número de Catálogo

Ejemplo: AVSP 2 13TT 120

Número de modelo	Cantidad de lámparas ²	Tipo de lámpara	Difusor	Voltaje	Opciones ⁴
AVSP Cubierta perforada ¹	1, 2 ³	13TT ⁴	MDR Difusor metálico, con perforaciones circulares	120, 277	ALB Reflector de aluminio anodizado ⁴
AVSR Perforada para empotrar ¹	No incluidas	13DTT ⁴	MDM Difusor metálico, con mini ranuras	Otros voltajes disponibles	Para opciones y accesorios consulte la página 31.
AVSC Cilíndrica		18DTT			Opciones de Reflector
		26DTT ⁵			ASR Reflector facetado de aluminio ⁶
		26TRT ⁵			
		32TRT ⁵			

NOTAS:

- Atenuación disponible.
- No incluye lámparas.
- Dos lámparas disponibles en modelos AVSP únicamente.
- Disponible solo en AVSP.
- No disponible en el modelo AVSC.
- Disponible solo en AVSC.
- 1 1/4 (3.2) de extensión de la pared.

Designaciones de lámpara

Tipo	Descripción
13TT	13W T4 tubo-doble, 2 pines, base GX23
13DTT	13W tubo-cuádruple, balastro de 4 pines electrónicos, G24q – 1 base
13DTT	13W tubo-cuádruple, 2 pines, G23
CF18	18DTT tubo doble T5
26DTT	26W tubo cuádruple
26TRT	26W tubo triple
32TRT	32W tubo triple

Dimensiones en pulgadas (centímetros) a menos que se especifique otra medida.

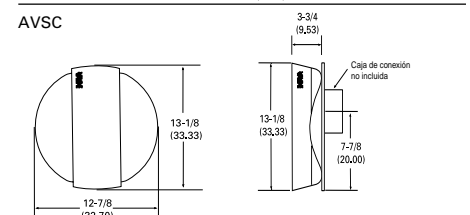
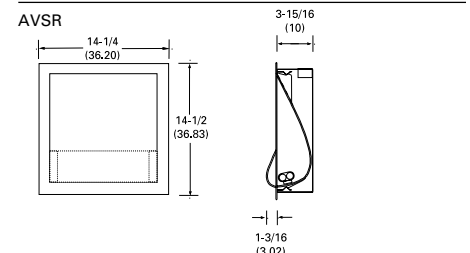
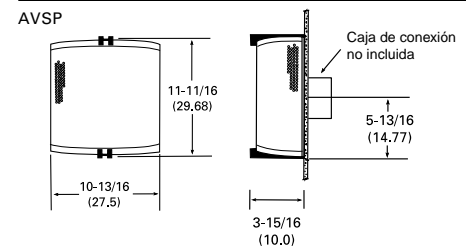

Disponibilidad y Dimensiones

Modelo	Cantidad de Lámparas	Tipos de Lámpara	Ancho	Profundidad	Altura
AVSP	2	13TT, 13DTT, 26DTT	10 ¹³ / ₁₆ (27.5)	3 ¹⁵ / ₁₆ (10.0)	10 ¹³ / ₁₆ (27.5)
AVSR ⁷	1	CF18, 26DTT, 26TRT, 32TRT	14 ³ / ₄ (37.5)	5 ³ / ₁₆ (13.2)	14 ³ / ₄ (37.5)
AVSC	1	CF18	12 ⁷ / ₈ (32.7)	3 ³ / ₄ (9.5)	13 ¹ / ₈ (33.3)

SP8

Estático



Troffers T8 de Uso General

Uso recomendado

Luminario T8 de alta especificación, provee iluminación general para aplicaciones empotradas. Ideal para plenos restringidos de espacio.

Características

Innovador sistema tipo bajo perfil optimizado para el empleo de lámparas T8, balastos electrónicos de pequeño tamaño y bases T8 compactos.

El doblez de los bordes evita el riesgo de cortes o raspones durante el proceso de instalación.

El ensamble entre la carcasa y el marco forma un sello mecánico que impide la fuga de luz sin utilizar empaque de hule espuma.

Pestillo estándar tipo resorte. La puerta cierra y abre por ambos costados.

Desempeño mejorado mayor eficiencia del luminario y reducción de la imagen de la lámpara.

Incluye clips de seguridad para barras "T". No hay necesidad de comprar estos accesorios por separado.

Disponible con marcos de aluminio rectos o biselados.

Compatible con la mayoría de los plafones. Kits para modificaciones en campo también disponibles. Consulte la página 37.

Patentes en trámite.
Listado UL (estándar). Certificado NOM (ver opciones).

Para conocer los detalles y presentación del producto, consulte el catálogo en línea en www.lithonia.com

Número de Catálogo

Ejemplo: 2SP8 G 3 32 A12 120 1/3 GEB

Series	Cantidad de lámparas	Tipo de marco	Voltaje	Opciones
2SP8 2' de ancho	2, 3, 4 ¹ No incluidas	(en blanco) Acero troquelado, pintura blanca FN Aluminio recto, acabado natural FM Aluminio recto, pintura negra mate FW Aluminio recto, pintura blanca RN Aluminio biselado, acabado natural RM Aluminio biselado pintura negra mate RW Aluminio biselado, pintura blanca	120, 277, MVOLT Otros voltajes disponibles.	NOM Certificación NOM (consulte con su representante de ventas de Lithonia Lighting) Para opciones y accesorios consulte las páginas 31 y 32.
Tipo de montaje	Tipo de lámpara	Tipo de difusor		
G Plafón Modular F Plafón ciego MT Modular insertable	17 17W T8 (24") U31 31W T8 U (pata de 1 5/8") U316 31W T8 U (pata de 6") ² 32 32W T8 (48") CF39 39W TT5 (24") CF40 40W TT5 RS (24") CF50 50W TT5 RS (24") CF55 55W TT5 RS (24")	A12 Acrílico patrón #12 ³ A12125 Acrílico patrón #12, 0.125" de espesor RA125 Acrílico patrón #12, 0.125" de espesor (vértice invertido) A19 Acrílico patrón #19, 0.156" de espesor K20 Acrílico patrón #20, 0.140" de espesor 84Y Holophane 8224 con película PC1S Rejilla de plástico, cubos de 1/2" x 1/2" x 1/2", color plata PC2S Rejilla de plástico, cubos de 1-1/2" x 1-1/2" x 1", color plata PC3S Rejilla de plástico, cubos de 3/4" x 3/4" x 1/2", color plata		

NOTAS:

- Los modelos para cuatro lámparas están disponibles en 17W y 32W de tubo recto únicamente.
- No disponible en modelo de 3 lámparas. Use lámparas U31.
- El difusor, estándar, A12 utiliza tecnología de vértice invertido.

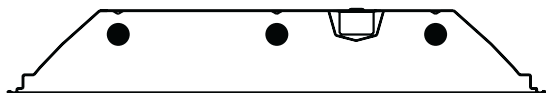

DISPONIBILIDAD Y DIMENSIONES

Tamaño Nominal	Series	Cantidad de lámparas	Tipos de Lámpara	Altura en Pulg.(cm.)
2x2	2SP8	2	17, U31, U316, CF39 CF40, CF50, CF55	3 11/16 (9.3)
		3	17, U31, CF39 CF40, CF50, CF55	
		4	17	
2x4	2SP8	2, 3, 4	32	3 11/16 (9.3)

Uso recomendado

Completa selección de luminarios para empotrar, con ranuras para extracción de calor, se recomiendan para todo tipo de usos en donde se requieran luminarios empotrados para iluminación general.

Características

Los marcos de las puertas están completamente sellados y cuentan con seguros giratorios tipo leva (seguros de resorte también disponibles).

Disponible con marcos de aluminio rectos o biselados. Las ranuras para extracción de calor en la carcasa y cabeceras del modelo SP X permiten una operación más eficiente y a temperatura más fría del luminario.

Las ranuras en forma de rejilla del SP X minimizan la entrada de polvo proveniente del plafón. Deflectores de aire también disponibles.

Incluye clips de seguridad para barras "T". No hay necesidad de comprar estos accesorios por separado.

Compatible con la mayoría de los plafones. Kits para modificaciones en campo también disponibles.

Consulte a su representante de ventas de Lithonia Lighting.

Listado UL (estándar). Certificado NOM (ver opciones).

Para conocer los detalles y presentación del producto, consulte el catálogo en línea en www.lithonia.com

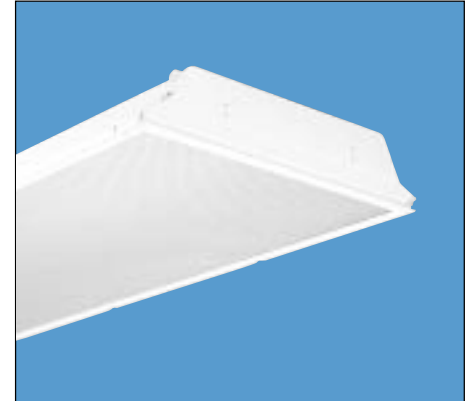

Número de Catálogo

Ejemplo: 2SP G 2 32 RN A12 120 GEB

Serie	Funciones de manejo de aire	Cantidad de lámparas	Tipo de marco	Voltaje	Opciones
SP 1" de ancho	(en blanco) Estático (sin manejo de aire) X Extracción de calor	1, 2, 3 4, 6, 8 No incluidas	(en blanco) Acero troquelado, pintura blanca	120, 277, MVOLT Otros voltajes disponibles.	NOM Certificación NOM (consulte con su representante de ventas de Lithonia Lighting) Para opciones y accesorios consulte las páginas 31 y 32.
20SP 20" de ancho ¹			FN Aluminio recto, acabado natural		
2SP 2" de ancho			FM Aluminio recto, pintura negra mate		
4SP 4" de ancho ¹			FW Aluminio recto, pintura blanca		
			RN Aluminio biselado, acabado natural		
			RM Aluminio biselado, pintura negra mate		
			RW Aluminio biselado, pintura blanca		
Tipo de montaje	Tipo de lámpara		Tipo de difusor ³		
G Plafón Modular	17 17W T8 (24")		A12 Acrílico patrón #12		
F Plafón ciego	20 20W TS T12 (24")		A12125 Acrílico patrón #12, 0.125" de espesor		
MT Modular insertable	U31 31W T8 U (pata de 1 5/8")		A19 Acrílico patrón #19, 0.156" de espesor		
	U316 18W TT5 (12") (pata de 6") ²		K20 Acrílico patrón #20, 0.140" de espesor		
	32 32W T8 (48")		84Y Holophane 8224 con película sobrepuesta		
	40 40W T12 (48")				
	U40 40W T12 U (pata de 6") ²				
	U403 40W T12 U (pata de 3 5/8")				
	CF39 39W TT5 (24")				
	CF40 40W TT5 (24")				
	CF50 50W TT5 (24")				
	CF55 55W TT5 (24")				

NOTAS:

- 1 No disponible con puerta de acero troquelado.
- 2 No disponible en modelos de 3 lámparas. Use lámparas U31 o U403.
- 3 Soporte central estándar para versiones 4SP. Difusores opcionales de 4' x 4'.
- 4 Clips para barra en "T" no disponibles. Use opción LATC.
- 5 Algunas opciones incrementan la profundidad de los luminarios. Consulte a su representante de ventas de Lithonia Lighting si la profundidad del plafón es un elemento crítico de diseño.



Disponibilidad y Dimensiones

Tamaño Nominal	Serie	Cantidad de lámparas	Tipos de lámparas	Altura ⁵ Pulg. (cm)
1x2	SP, SP X	1, 2	17, 20	4 7/8 (12.4)
1x4	SP, SP X	1, 2, 3	32, 40	4 7/8 (12.4)
20x4	20SP ⁴	2, 3, 4	32, 40	4 15/16 (12.5)
2x2	2SP	2	U40	3 11/16 (9.3)
	2SP X			4 1/4 (10.8)
2x2	2SP, 2SP X	2, 3, 4	17, 20, U31, U316, CF39, CF40, CF50, CF55	4 1/4 (10.8)
			17, 20	4 1/4 (10.8)
			U31, U403, CF39, CF40, CF50, CF55,	7 (17.8)
			17, 20, CF39, CF40, CF50, CF55	4 1/4 (10.8)
2x4	2SP, 2SP X,	2, 3, 4	32, 40	4 1/2 (11.4)
4x4	4SP ^{3,4}	4, 6, 8	32, 40	5 (12.7)

Uso recomendado

Luminario estático de bajo perfil T8, provee una iluminación general para aplicaciones empotradas. Ideal para plenos restringidos de espacio.

Características

Innovador sistema del tipo de bajo perfil optimizado para el empleo de lámparas T8, balastros electrónicos de pequeño tamaño y bases T8 compactas.

El doblé de los bordes evita el riesgo de cortes o raspones durante el proceso de instalación.

El ensamble entre la carcasa y el marco forma un sello mecánico que impide la fuga de luz sin utilizar empaque de hule espuma.

Pestillo estándar tipo resorte. La puerta cierra y abre por ambos costados.

Desempeño mejorado, mayor eficiencia del luminario y reducción de la imagen de la lámpara.

Incluye clips de seguridad para barras T. No hay necesidad de comprar estos accesorios por separado.

Disponible con marcos de aluminio rectos o biselados.

Compatible con la mayoría de los plafones. Kits para modificaciones en campo también disponibles.

Consulte la página 37.

Patentes en trámite.

Listado UL (estándar). Certificado NOM (ver opciones).

Para conocer los detalles y presentación del producto, consulte el catálogo en línea en www.lithonia.com

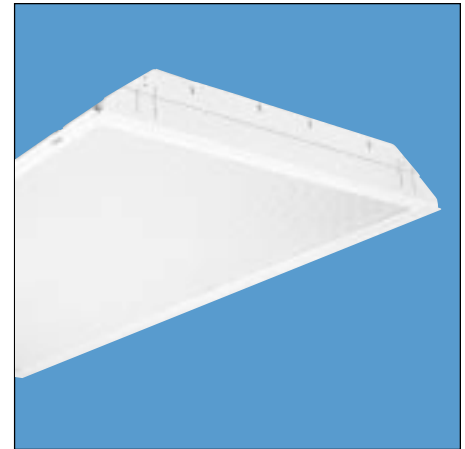

Ejemplo: 2GT8 2 32 A12 120 GEB

Número de Catálogo

Serie	Cantidad de Lámparas	Tipo de marco	Voltaje	Opciones
2GT8 2' de ancho	2, 3, 4 ¹ No incluidas	(en blanco) Acero troquelado, pintura blanca FN Aluminio recto, acabado natural FM Aluminio recto, pintura negra mate FW Aluminio recto, pintura blanca RN Aluminio biselado, acabado natural RM Aluminio biselado pintura negra mate RW Aluminio biselado, pintura blanca	120, 277, MVOLT Otros voltajes disponibles	NOM Certificado NOM (Consulte a su representante de Ventas) Consulte las páginas 31 y 32 para otras opciones y accesorios.
Tipo de Montaje	Tipo de Lámpara	Tipo de Difusor		
(en blanco) Plafón Modular F Plafón ciego	17 17W T8 (24") U31 31W T8 U (pata de 1 1/2") U316 31W T8 (pata de 6") ² 32 32W T8 (48") CF40 40W TT5 (24') 2	A12 Acrílico patrón #12 A12125 Acrílico, patrón #12, 0.125" de espesor A19 Acrílico patrón #19, 0.156" de espesor A15 Acrílico patrón #15, 0.2" de espesor K20 Acrílico patrón #20, 0.140" de espesor 84Y Holophane 8224 con película PC1S Rejilla de plástico, cubos de 1/2" x 1 1/2" x 1/2", color plata PC2S Rejilla de plástico, cubos de 1 1/2" x 1/2" x 1", color plata ³ PC3S Rejilla de plástico, cubos de 3/4" x 3/4" x 1/2", color plata		

NOTAS:

- Los modelos para cuatro lámparas están disponibles en 17W y 32W de tubo únicamente.
- No disponible en modelo de 3 lámparas. Use lámparas U31 o U403.
- Solo disponibles en modelos con puertas de acero troquelado. Algunas combinaciones eléctricas y luminarios de 2'x2' no están disponibles con rejillas PC2. Consulte a su representante de ventas de Lithonia Lighting.

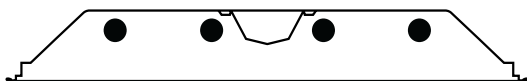

DISPONIBILIDAD Y DIMENSIONES

Tamaño Nominal	Serie	Cantidad de lámparas	Tipos de Lámpara	Altura en Pulg.(cm.)
2x2	2GT8	2	17, U31, U316, CF40	3 3/16 (8.0)
		3	17, U31	3 3/16 (8.0)
		4	17	3 3/16 (8.0)
2x4	2GT8	2, 3, 4	32	3 3/16 (8.0)

GT/GTX

Para Extracción de Calor

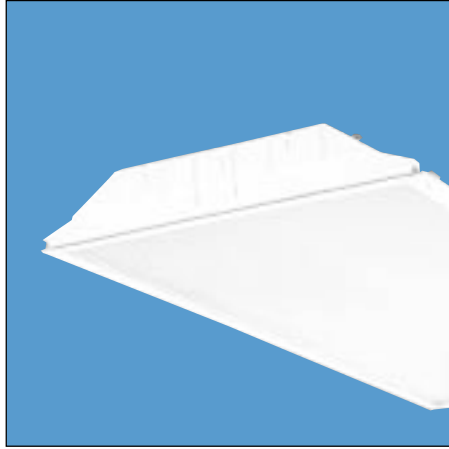

Troffers

Uso recomendado

Luminarios de empotrar con ranuras para extracción de calor para todas las aplicaciones de iluminación general.

Características

Su puerta cierra al ras del luminario y queda sellada con el empaque. Lleva seguros de leva giratorios colocados uno frente al otro. Los seguros se pintan después de ensamblar el luminario. Bisagra T troquelada en acero. Disponible con marcos de aluminio rectos o biselados. Disponibilidad opcional de seguros de resorte en luminarios tipo GT y 2GT 2X4.

Las ranuras para extracción de aire en las cabeceras y carcasas del modelo 2GTX permiten una operación más eficiente y a temperatura más fría del luminario. Incluye clips de seguridad para barras "T". No hay necesidad de instalar estos accesorios por separado. En el luminario de 1'x4' existe la opción de marco con pestaña.

Kits para modificaciones en campo también disponibles.

Listado UL (estándar). Certificado de NOM (ver opciones).

Para conocer los detalles y presentación del producto, consulte el catálogo en línea en www.lithonia.com

Número de Catálogo

Ejemplo: 2GT 2 32 A12 120 GEB

Serie	Tipo de lámparas	Tipo de marco ⁴	Voltage	Options
GT 1' de ancho	17 17 W T8 (24")	(en blanco) Acero troquelado, pintura blanca	120, 277, MVOLT	NOM Certificado NOM (Consulte a su representante de Ventas)
2 GT 2' de ancho	20 20W T12 (24")	FN Aluminio recto, acabado natural	Otros voltajes disponibles	Consulte las páginas 31 y 32 para otras opciones y accesorios.
2GTX 2' de ancho para extracción patrón	U31 31W T8 U (pata de 1 7/8") U316 31W T8 U (para de 6") ² 32 32W T8 (pata de 48") 40 40W T12 (pata de 48") U40 40W T12 U (pata de 6") ² U403 40W T12 U (pata de 3 5/8") ² CF40 40W TT5 (24")	FM Aluminio recto, pintura negra mate FW Aluminio recto, pintura blanca RN Aluminio biselado, acabado natural RM Aluminio biselado, pintura negra mate RW Aluminio biselado, pintura blanca		
Tipo de Montaje (en blanco) Plafón modular F Plafón ciego ¹				
	Cantidad de Lámparas 1, 2, 3, 4 No incluídas			
			Tipo de Difusor	
			A12 Acrílico patrón #12	
			A12125 Acrílico patrón #12, .125" de espesor	
			A19 Acrílico patrón #19, .156" de espesor	
			K20 Acrílico patrón #20, .140" de espesor	
			84Y Holophane 8224 con película	
			AC Acrílico blanco tipo gota (no disponible para 2GTX)	
			PC1S Rejilla de plástico, cubos de 1/2" x 1 1/2" x 1/2" color plata ¹³	

NOTAS:

- 1 Disponible en luminarios de 1X4 únicamente.
- 2 No disponible para luminarios de 3 lámparas. Utilice U31 o U403.
- 3 Para acabado en color oro, cambie S por G.
- 4 2x2 sólo disponible con puerta de acero.

DISPONIBILIDAD Y DIMENSIONES

Tamaño Nominal	Serie	Cantidad de lámparas	Tipos de Lámpara	Altura en Pulg.(cm.)
1x4	GT	1, 2	32, 40	4 7/8 (12.4)
2x2	2GT	2, 3, 4	17, 20	4 3/8 (11.1)
		2, 3	U31, CF40	4 3/8 (11.1)
		2	U316, U40, U403	4 3/8 (11.1)
2x4	2GT, 2GTX	2, 3, 4	32, 40	3 11/16 (9.3)

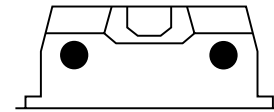

GT

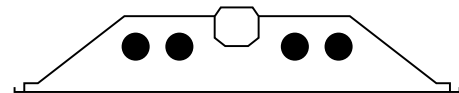

2GT/2GTX

2x4



Opciones para Troffers

A continuación encontrará las opciones de marcos para puertas y difusores que Lithonia ofrece para sus troffers con o sin manejo de aire y/o extracción de calor. La matriz muestra la disponibilidad de cada opción para las diferentes familias de luminarios.

Existen opciones adicionales en difusores. Consulte a su representante de ventas de Lithonia Lighting.

- Opción disponible para todos los modelos de luminarios.
- Opción disponible en casi todos los modelos de luminarios; consulte excepciones con su representante de ventas de Lithonia Lighting.

MATRÍZ DE DISPONIBILIDAD

	Ver Página	Nombre de la Opción	GT 2GT	GT8 SP8	SP VRT	SP AIR	2GTX	SP X	PM2 PM4	PMO PM3 HPM3 2PM3N ²	
MARCOS DE PUERTA Puerta estándar de lámina de acero a menos que se especifique otra. Para ordenar alguna(s) de las opciones a continuación, agregue la designación después del tipo de lámpara en el número de catálogo											
Aluminio biselado, acabado natural ^{1,2}	35	RN	■	■	■	■	■	■	□	□	□
Aluminio biselado, acabado blanco ^{1,2}	35	RW	■	■	■	■	■	■	□	□	□
Aluminio biselado, acabado negro mate ^{1,2}	35	RM	■	■	■	■	■	■	□	□	□
Aluminio recto, acabado natural ²	35	FN	■	■	■	■	■	■	□	□	□
Aluminio recto, acabado blanco ²	35	FW	■	■	■	■	■	■	□	□	□
Aluminio recto, acabado negro mate ²	35	FM	■	■	■	■	■	■	□	□	□
REFRACTORES Y REJILLAS											
Acrílico patrón # 12	33	A12	■	■	■	■	■	■	■	■	□
Acrílico patrón # 12, 0.125" de espesor	33	A12125	■	■	■	■	■	■	■	■	□
Acrílico patrón # 19, 0.156" de espesor	33	A19	■	■	■	■	■	■	■	■	□
Acrílico de bajo brillo para escuelas	33	ASL	■	■	■	■	■	■	■	■	□
Inyección de acrílico, 0.14 a 0.15" de espesor	33	IM	■	■	■	□	□	□	□	□	□
Acrílico resistente a vándalos, con espesor 0.375"	33	VL	■	■	■	□	□	□	□	□	□
Pantalla de Radiofrecuencia (A12 y otros disponibles)	33	ARF12	■	■	■	□	□	□	□	□	□
Acrílico opalino blanco	34	AC	■	■	■						
Rejilla tipo "caja de huevos" de 1/2" x 1/2" x 1/2" en aluminio acabado bco.	34	ALE	■	■	□	□	□	□			
Rejilla tipo "caja de huevos" de 1/2" x 1/2" x 1/2" plástico acabado en bco.	34	PL	■	■	■		□				
Rejilla de plástico, cubos de 1/2" x 1/2" x 1/2" ³	34	PC1	■	■	■	□	□	□	□	□	□
Rejilla de plástico, cubos de 1 1/2" x 1 1/2" x 1" ³	34	PC2	■	□	■	□	□	□	□	□	□
Rejilla de plástico, cubos de 3/4" x 3/4" x 1/2" ³	34	PC3	■	■	■	□	□	□			
Rejilla de plástico, celda hexagonal de 1/2" de profundidad ³	34	PX	■	■	■		□				
REFLEXION DE LAS SUPERFICIES											
Plateado, 95% de reflexión	34	SSR	■		■	■	□	□	■	■	
Aluminio especular, 86% de reflexión	34	SAR	□		■	■			■	■	

NOTAS:

- 1 Marco biselado de 2" de profundidad también disponible para luminarios SP AIR de 1'x4', 2'x2', 2'x4' y 4'x4'. Especifique DRN, DRW o DRM.
- 2 2GT 2x2 disponible únicamente con marco de acero troquelado.
- 3 Agregue el sufijo "S" para rejilla color plata o "G" para color oro. Para acrílico agregue "A". Ejemplo: PC1SA.
- 4 Compuertas de aluminio disponibles: de construcción robusta, recto, en color blanco (FW) o negro (FM); angosto, recto, color blanco (FNV) o negro (FNM); biselado, escalonado, en color blanco (RSB).



Opciones para Troffers

A continuación encontrarán las principales opciones eléctricas y otras opciones que Lithonia ofrece para sus troffers para empotrar, para manejo de aire y para extracción de calor. La matriz muestra la disponibilidad de cada opción para las diferentes familias de luminarios.

Ciertas combinaciones de opciones son incompatibles dentro de un mismo luminario.

Consulte a su representante de ventas de Lithonia Lighting para mayores detalles.

- Opción disponible para todos los modelos de luminarios.
- Opción disponible en casi todos los modelos de luminarios; consulte excepciones con su representante de ventas de Lithonia Lighting.

MATRÍZ DE DISPONIBILIDAD

	Ver página	Nombre de la Opción	GT 2GT	GT8 SP8	SP VRT	SRT SRH	SP AIR	SPX 2GTX	PM2 PM4	PMO PM3 HPM3 2PM3N	AV
ELECTRICO: Para ordenar, agregue la designación como sufijo al Número de Catálogo a menos que se indique lo contrario.											
Opciones de balastos	67	-	■	□	■	■	■	■	■	■	■
Opciones de balastro para atenuación	-	-	□	□	□	□	□	□	□	□	□
Balastos Multivoltaje (rango de 120-277V) ¹	202	MVOLT	□	□	□	□	□	□	□	□	□
Alumbrado de emergencia ²	181	EL	□	■	■	□	■	□	■	■	■
Con fusibles	67	GLR/GMF	■	■	■	■	■	■	■	■	■
Filtro para radio-interferencia	67	RIF	■	■	■	■	■	■	■	■	■
Etiquetado para plafones a prueba de incendio	67	FR	■	■	■	■	■	■	■	■	■
CABLEADOS: Para ordenar, agregue la designación como sufijo al Número de Catálogo a menos que se indique lo contrario.											
Precableados	67	PW_	■	■	■	■	■	■	■	■	■
Tandem para ahorro de Mano de Obra	36	LST	■	■	■	■	■	■	■	■	■
Sistemas de cableado RELOC ¹	-	-	■	■	■	■	■	■	■	■	■
MISCELANEOS: Para ordenar, agregue la designación como sufijo al Número de Catálogo a menos que se indique lo contrario.											
Instalación de 2 cubiertas para canal	-	2R				□			■		■
Puertas antiapertura ³	68	TPS/TP6	□	□	□	□	□	□			
Empaques adicionales en difusores	-	LG	■	■	■	□	■	■			
Clips de seguridad barras "T" (a presión) ⁴	67	HTC	■	■	■	■	■	■	■	■	■
Clips de seguridad barras "T" (atornillables) ⁴	67	LATC	■	■	■	□	■	■	■	■	■
Hojas para rejilla de control de aire	38	APB					■		■	■	
Deflectores para extracción de calor	38	HRD					■	■	■	■	■
Suministro e instalación de lámparas ⁵	68	-	■	■	■	■	■	■	■	■	■
Empaque para envío directo a obra ⁶	68	JP	■	■	■	■	■	■	■	■	■
Tiras para cierre de paso de aire	38	ACS					■		■	■	■

NOTAS:

- 1 Consulte disponibilidad con el representante de ventas de Lithonia Lighting.
- 2 Agregar el balastro de emergencia puede incrementar la profundidad de los luminarios. Consulte a su representante de ventas Lithonia Lighting.
- 3 TPS = un tornillo de seguridad por cada pestillo, TP6 = seis tornillos de seguridad (tres del lado del pestillo y tres del lado de la bisagra). Disponible únicamente en puertas de aluminio para modelos SP AIR.
- 4 Incluye clips de seguridad para barras "T" en la mayoría de los luminarios de las familias GT8, GT, 2GT/2GTX, SP8, SP, SP X, y 2PM3N. Consulte a su representante de ventas de Lithonia Lighting por excepciones específicas.
- 5 No disponible en modelos de 3'x3'.
- 6 Acomodados en tarima y emplayados sin cajas de cartón individuales. Disponible para marcos G y MT únicamente.

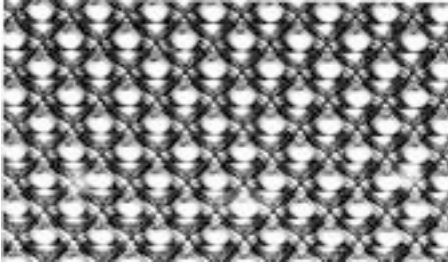

A12*

- Difusor estándar de Lithonia
 - Fabricado por extrusión, 100% acrílico transparente
 - Prismas hembra de 3/16"
 - Espesor nominal de 0.095" (espesores opcionales de 0.125", 0.156" y 0.187")
- Ejemplo: 2SP8 G 3 32 A12 120 GEB
 Agregue el sufijo T para acabado entintado
 Diseño de prisma de vértice invertido en SP8 únicamente. (para .125", especificar RA125)

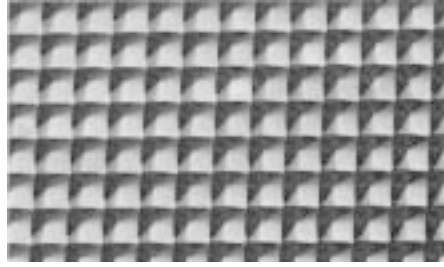

A19

- Alta Probabilidad de Confort Visual (VCP)
 - Muy bajo brillo en la zona de deslumbramiento directo
 - Prismas cónicos macho de base cuadrangular de 3/16" por lado
 - Alta eficiencia
 - Minimiza la imagen de la lámpara
 - Espesor nominal de 0.156" (espesor opcional de 0.187")
- Ejemplo: 2SP8 G 4 32 A19 120 GEB
 Agregue el sufijo T para acabado entintado

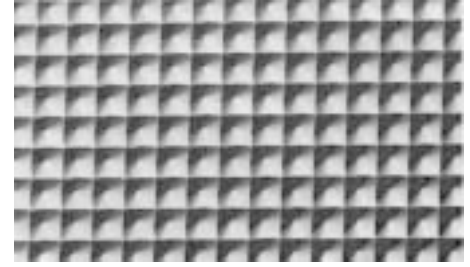

IM

- Inyectado a presión, 100% acrílico estabilizado a la luz
 - De alta precisión, control uniforme de la luz
 - Minimiza la imagen de la lámpara
 - Variedad de espesores
- Ejemplo: 2SP8 G 4 32 IM 120 GEB

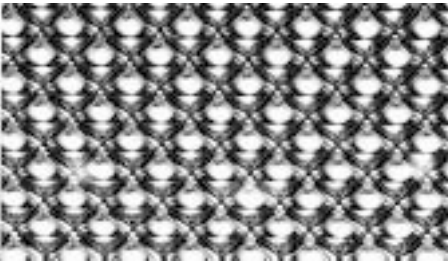

AR12

- Difusor resistente a impactos.
 - Fabricado por extrusión, 100% acrílico transparente.
 - Prismas hembra de 3/16".
 - Espesor nominal de 0.14"
- Ejemplo: 2SP8 G 4 32 AR12 120 GEB

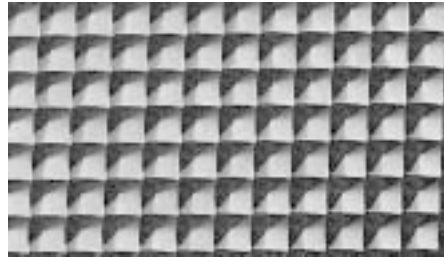

ASL*

- Difusor de acrílico para empleo en escuelas.
 - Desarrollado para iluminar áreas donde el control del brillo es crítico
 - Fabricado por extrusión, 100% acrílico transparente.
 - Espesor nominal de 0.156" (con espesor opcional de 0.187")
- Ejemplo: 2SP8 G 3 32 ASL 120 GEB
 Agregue el sufijo T para acabado entintado

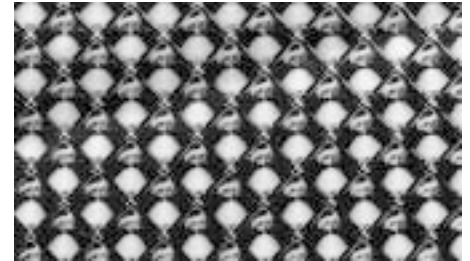

VL

- Difusor resistente a vandalismo, para utilizarse en áreas donde esto ocurra con frecuencia o donde se esperen roturas accidentales.
- Escuelas, canchas de raquetbol, penitenciarías, etc.
- Policarbonato de 0.25" de espesor con acrílico prismático sobrepuesto de 0.125" de espesor
 - 15 veces más resistente que el acrílico y 30 veces más que el vidrio.



AC

- Difusor tipo bandeja formado en acrílico opalino blanco
 - Espesor nominal de 0.054/0.060" (con espesor opcional de 0.125")
 - Gota de 1 1/8"
- Ejemplo: 2SP8 G 4 32 AC 120 GEB

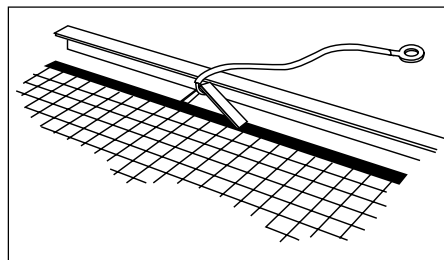

Filtro de Radiofrecuencia

- Para utilizarse en hospitales, estaciones de TV o donde se empleen equipos electrónicos altamente sensibles.
- Selección de espesores y patrones.
- Consulte a su representante de ventas de Lithonia Lighting para asistencia en su aplicación.

Para ordenar cualquier difusor en espesor opcional, agregue el espesor a la designación.
 EJEMPLO: 2SP8 G 3 32 A12125 120 GEB

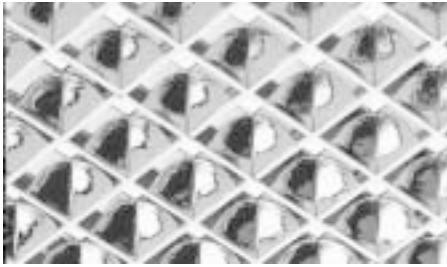

PC1

- Rejilla parabólica de poliestireno inyectado a presión
 - Celdas cuadrangulares de 1/2" x 1/2" x 1/2" con blindaje a 45°
 - Especifique su selección entre dorado especular G o plateado especular S.
- Ejemplo: 2SP8 G 4 32 PC1S 120 GEB
Agregue el sufijo A para acrílico.

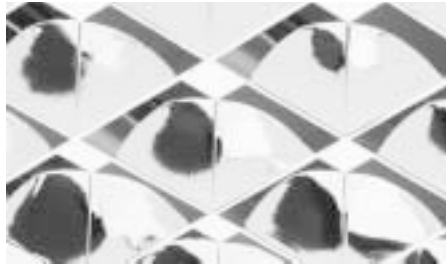

PC2

- Rejilla parabólica de poliestireno inyectado a presión
 - Celdas cuadrangulares de 1/2" x 1/2" x 1/2" con blindaje a 35°
 - Especifique su selección entre dorado especular G o plateado especular S.
- Ejemplo: 2SP8 G 3 32 PC2S 120 GEB
Agregue el sufijo A para acrílico.



PC3

- Rejilla parabólica de poliestireno inyectado a presión
 - Celdas cuadrangulares de 3/4" x 3/4" x 1/2"
 - Especifique su selección entre dorado especular G o plateado especular S.
- Ejemplo: 2SP8 G 3 32 PC3S 120 GEB
Agregue el sufijo A para acrílico.

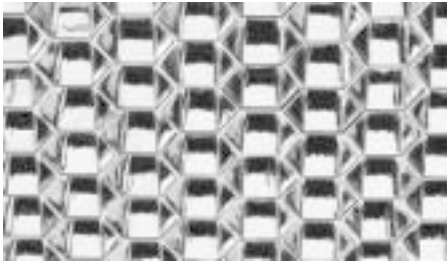

PX

- Rejilla hexagonal de poliestireno con celdas de superficie parabólica.
 - Espesor nominal de 1/2".
 - Especifique su selección entre dorado especular G o plateado especular S.
- Ejemplo: 2SP8 G 4 32 PXS 120 GEB



PL

- Rejilla de cubos en poliestireno opalino blanco.
 - 1/2" x 1/2" x 1/2" con blindaje a 45°
- Ejemplo: 2SP8 G 3 32 PL 120 GEB
Agregue sufijo A para acrílico.



ALE

- Rejilla de aluminio con acabado en pintura blanca secada al horno.
 - 1/2" x 1/2" x 1/2" con blindaje a 45°
- Ejemplo: 2SP8 G 4 32 ALE 120 GEB
Especifique ALN para acabado de aluminio natural.
Agregue el sufijo 44 para utilizarse con luminarios de 4"x4".

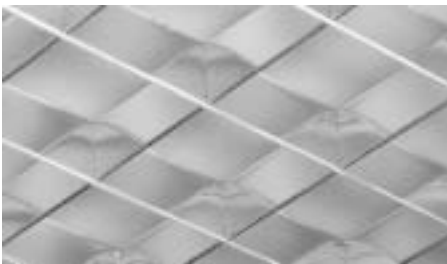

Celda Pequeña

- Rejilla de celdas parabólicas en aluminio para la familia de luminarios SP AIR y PM.
- Opción de tamaño de celdas y profundidad de 1/2" ó 3/4".
- Especifique la cantidad de celdas más la profundidad de la rejilla completa (15 para 1.5" y 75 para 0.75") y el acabado deseado. Para 78 celdas con profundidad de 1.5" y acabado especular: 2SP G B 3 32 7815S 120 GEB.

Superficies Reflejantes SSR

Hoja de metal con chapa de plata con reflectancia mínima 95%. Queda a juicio de Lithonia la selección de material de acero para carcasas y blindajes o el empleo de insertos reflectivos. El fabricante de los materiales garantiza sus productos por 10 años. Para disponibilidad consulte las páginas 31, 64 y 65.

SAR

Aluminio anodizado especular con reflectancia mínima de 86% insertado en la carcasa de lámina de acero. Para disponibilidad consulte las páginas 31, 64 y 65.

Para difusores y rejillas adicionales consulte a su representante de ventas de Lithonia Lighting.

Aluminio biselado

- Anodizado Natural
- Negro mate
- Blanco



3/8" Aluminio biselado de anodizado natural



Aluminio biselado, acabado en pintura blanca (Se muestran GT8/SP8)

Aluminio biselado con profundidad

- Anodizado natural
- Negro mate
- Blanco



Aluminio biselado 2", acabado en pintura blanca.

Aluminio recto

- Anodizado natural
- Negro mate
- Blanco



Aluminio recto, acabado en pintura blanca

Acero recto

- Negro mate (opcional en algunos modelos)
- Blanco (estándar)



Acero recto, acabado en pintura blanca (se muestran GT8/SP8)

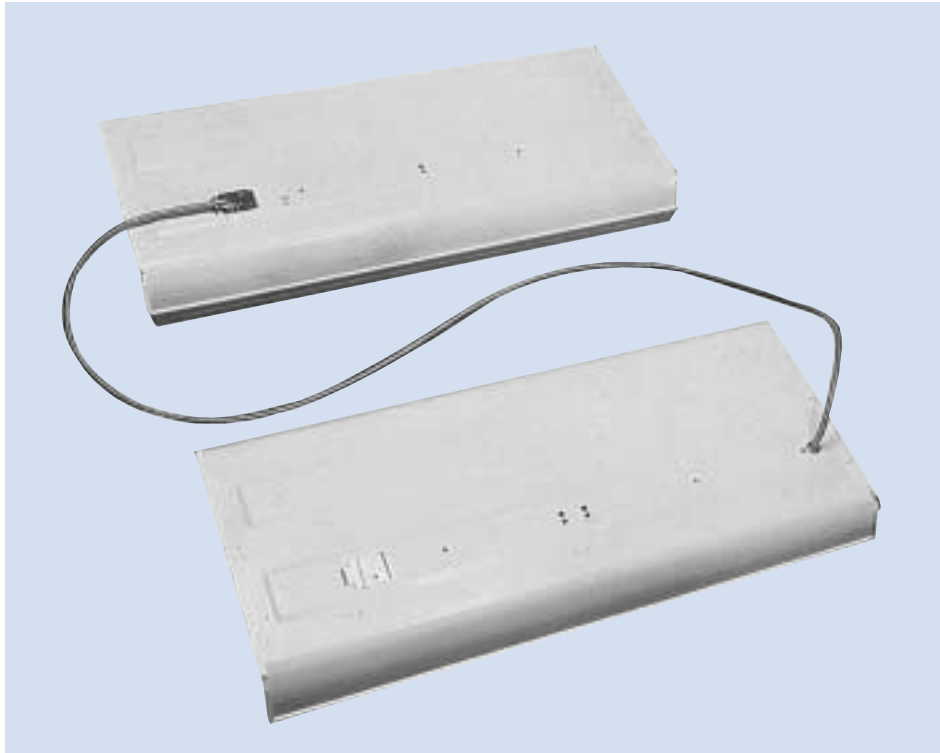

REDUCE LA CANTIDAD DE BALASTROS PARA LOS TROFFERS FLUORESCENTES

Diseño simple, de fácil conexión
 Utiliza la mitad de conexiones
 La mitad de cableado y componentes

- Disponible en todos los tamaños y tipos de troffers Lithonia con placa de acceso.
- Conexiones de cableado para ambos luminarios situados en un placa de acceso.
- El cable de interconexión está pre-alambrado y pre-ensamblado.
- Los conectores polarizados de nylon aseguran una correcta conexión a la línea, previenen los errores de alambrado.
- Las terminales identificadas simplifican las conexiones.

Número de Catálogo

- 1.- Seleccione el modelo de Troffer deseado.
- 2.- Agregue uno de los siguientes sufijos a los números de catálogo estándares de Lithonia:
 - LST cable de 9' (longitud estándar de cable)
 - LST7 cable de 7'
 - LST11 cable de 11'

(Consulte a su representante de ventas de Lithonia Lighting para otras medidas)

Ejemplo: 2SP8 G 3 32 A12 120 GEB LST11

NOTAS: Ordene los luminarios en pares. La fábrica surtirá los números correctos del Master y de unidades Satélite.

Simplemente conecte la unidad master a la alimentación.
 Conecte la unidad satélite a la unidad Master a presión. La instalación está completa.

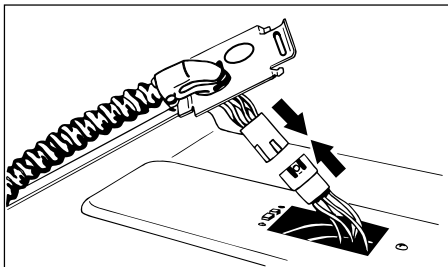

Unir el conector de nylon

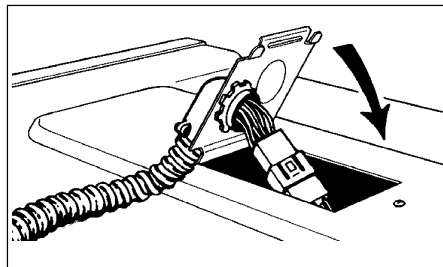

Cerrar la placa de acceso

El modelo LST ahorra hasta el 40% de la mano de obra para instalación y el costo de cableado..... DE ESTA FORMA!!

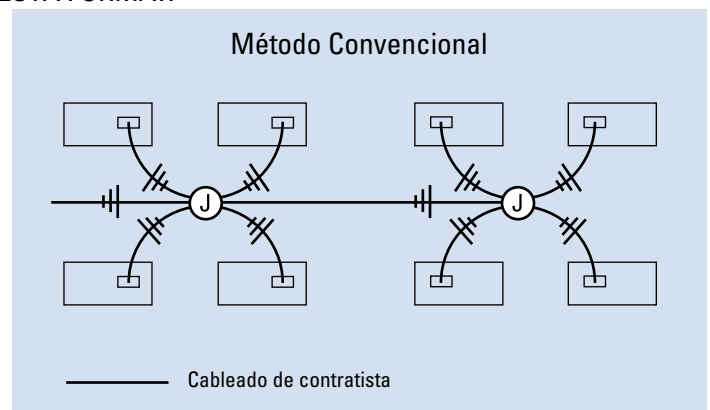
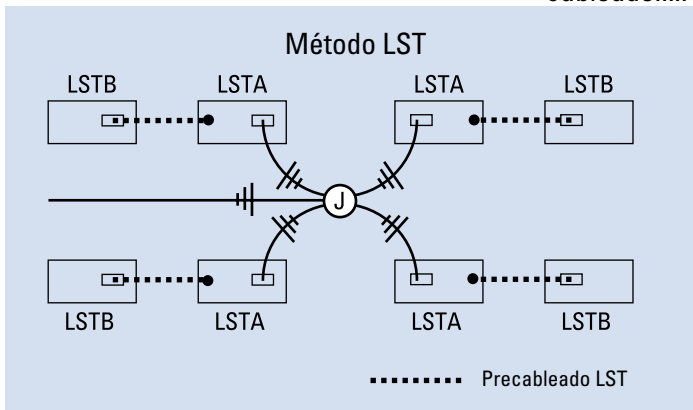

Paramax (todos los modelos excepto 1'X1') y Optimax

Tipo de Techo	Tipo de montaje apropiado			
	G	F	MT	ST
Reticular	■			
Reticular con suspensión oculta	■			■
Yeso o tabla roca		■		
Plafón modular metálico			■	
Plafón de ranura				■

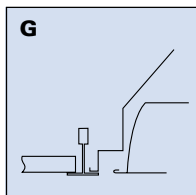

PLAFÓN Modular

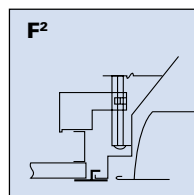

PLAFÓN Ciego

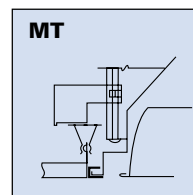

MODULAR Insertable

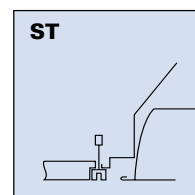

CON RANURAS Para tornillo

Paramax (modelos 1'X1')

Tipo de Techo	Tipo de montaje apropiado	
	F	MT
Reticular ¹		
Reticular con suspensión oculta ¹		
Yeso o tabla roca	■	
Plafón modular metálico ¹		■

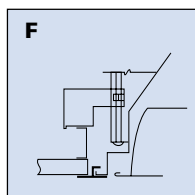

PLAFÓN Ciego

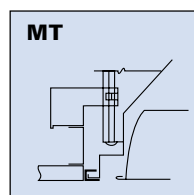

MODULAR Insertable

SP, SP8 y VRT

Tipo de Techo	Tipo de montaje apropiado		
	G	F²	MT
Reticular	■		
Reticular con suspensión oculta	■		
Yeso o tabla roca		■	
Plafón modular metálico ¹			■
Plafón de ranura ¹	■		

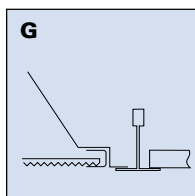

PLAFÓN Modular

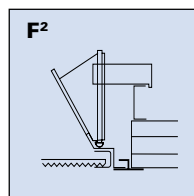

PLAFÓN Ciego

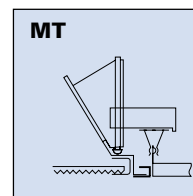

MODULAR Insertable

Adaptador para Plafón ciego

Adaptadores para Plafón ciego (DGA) se utilizan para instalar los luminarios troffers con rejilla en plafón ciego o techos tabla roca. Ordene los accesorios de DGA por separado. Compatible con todos los troffers. Para ordenar indique DGA más el tamaño del luminario nominal. Ejemplo: DGA24

NOTAS:

- 1.- Consulte a su representante de ventas antes de ordenar.
- 2.- Requiere las opciones de CRE y CRM para montaje en tira continua.

Lithonia Lighting fabrica una línea completa de Troffers, diseñados para utilizarse con cualquier nivel de manejo de aire, desde una simple extracción de calor hasta una combinación de todas las funciones de aire. Son compatibles con una amplia gama de equipos de aire de los mayores fabricantes, estos luminarios comprenden la más completa y comprensiva familia de Troffers para manejo de aire disponible.

No incluye ductería ni silletas, (suministrado por otros).

La mejor opción para...

- Desempeño confiable
- Flexibilidad en la aplicación
- Compatibilidad con el equipo de Aire

Capacidad completa para Manejo de Aire

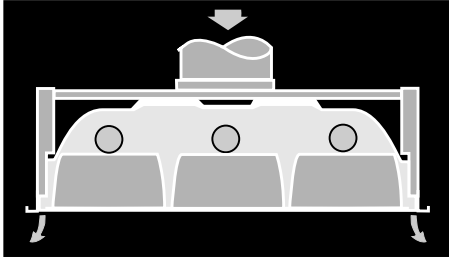

A - Suministro de aire

El aire se suministra hacia el espacio ocupado a través de las ranuras de los rieles laterales. Los difusores de aire conectados a las ranuras proveen aire frío o caliente. Cuchillas opcionales para el control de aire. Disponible en los modelos SP AIR, Paramax y Optimax.

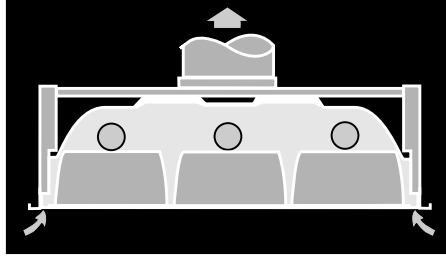

A - Retorno de aire

El aire se extrae del espacio ocupado a través de las ranuras en los rieles laterales. El aire se regresa al pleno o al difusor de aire conectado a las ranuras. Disponible en los modelos SP AIR, Paramax Optimax.

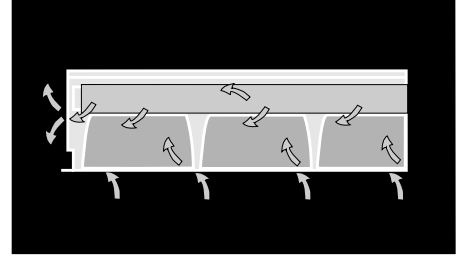

H or X - Extracción de calor

El aire del cuarto y el calor del luminario se extraen a través de las ranuras que tiene la carcasa en la parte superior y en las cabeceras. Las ranuras en la parte superior en forma de rejilla minimizan la entrada de contaminantes a la cavidad de la lámpara. Deflectores opcionales para controlar el flujo de aire. Disponible en los modelos SP AIR, SP X, GTX, Paramax y Optimax.

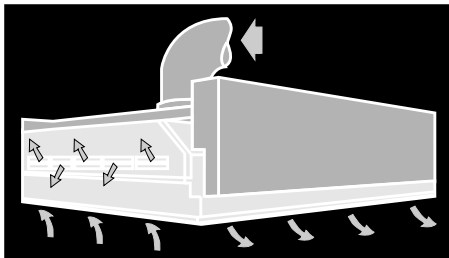

D - Todas las funciones de aire

Capacidad para realizar todas las funciones de aire. Función dual de suministro y retorno de aire a través de rieles laterales y extracción de calor a través de la cavidad de la lámpara. Disponible en los modelos SP AIR, Paramax y Optimax.

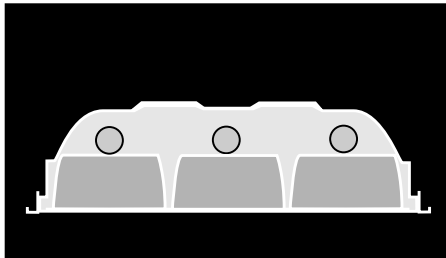

B - Sin funciones de aire

Luminario Troffer sin funciones de aire, que combina con otros luminarios en apariencia para lograr una continuidad en el diseño. Disponible en los modelos SP AIR, Paramax y Optimax.

Opciones de Control de Aire



HRD - Deflectores para extracción de calor

Diseñado para ajustar o cerrar el flujo de aire a través de las ranuras de rejilla en los modelos de extracción de calor. Accesible desde abajo. El diseño varía según el luminario.

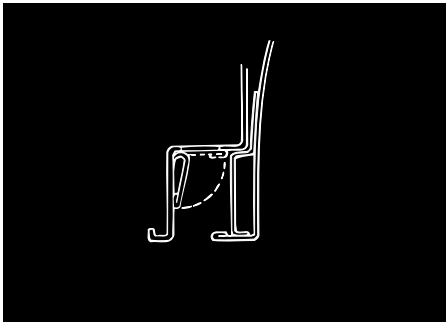

APB - Cuchillas para control de aire

Diseñado para ajustar o dirigir el flujo de aire en modelos de suministro o retorno de aire. Ajuste sin herramientas para abrir o cerrar completamente. Accesible desde abajo.

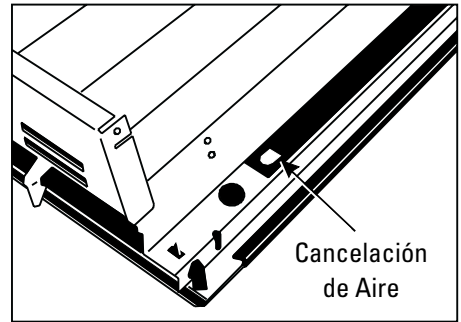

ACS - Cancelación de Aire

Diseñado para convertir un luminario para aire en estático (no se requiere de herramientas). No accesible desde abajo.

Uso recomendado

Luminario con lente para sobreponer o instalarse con varilla de montaje para iluminación general en lugares como oficinas o centros comerciales.

Características

Gabinete troquelado de lámina rolada en frío acabado en esmalte blanco horneado.

La puerta estándar cierra al ras del gabinete y lleva empaque perimetral. Las bisagras son robustas de tipo piano, y los seguros de cierre son de tipo leva con acción rotatoria.

Los seguros de cierre con resorte son opcionales.

Disponibilidad con puertas en aluminio, rectas variedad de acabados.

Disponibilidad de paneles laterales de plástico.

Estos luminarios pueden ser instalados sobrepuestos en techo o suspendidos por varilla, de forma unitaria o en tiras continuas.

Para montaje individual suspendido con tubo: Se requiere un mínimo de dos soportes para modelos de 1' x 4'. En caso de luminarios de 3 lámparas o de equipos de 2' x 4' se requieren cuatro soportes.

Para montaje en tiras continuas suspendidas por tubo: Se requiere la mitad de soportes necesarios para montaje individual excepto para el último luminario de cada fila continua. Ejemplo: Los luminarios de 2' x 4' de 3 y 4 lámparas requieren dos soportes por luminario más dos soportes por tira continua.

Listado UL (estándar).

Para conocer los detalles y presentación del producto, consulte el catálogo en línea en www.lithonia.com

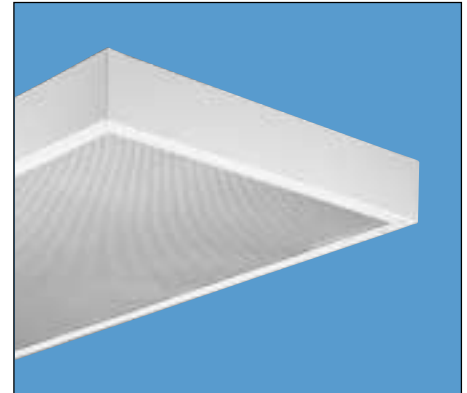

Número de Catálogo

Ejemplo: 2M 2 32 RW A19 120 GEB

Serie	Tipo de Lámpara	Tipo de Marco	Tipo de Difusor	Voltaje
M 1' de ancho	17 17W T8 (24")	(en blanco) Acero troquelado, pintura blanca	A12 Acrílico, patrón #12	120, 277
2M 2' de ancho	20 20W T12 (24")	FN Aluminio recto, acabado natural	A12125 Acrílico, patrón #12, 0.125" de espesor	MVOLT
4M 4' de ancho	U31 31W T8 U ² (pata de 1 5/8")	FM Aluminio recto, pintura negra mate	A19 Acrílico, patrón #19, 0.156" de espesor	Otros voltajes disponibles
Cantidad de Lámparas 1, 2, 3 ¹ , 4, 6, 8 No incluidas	U316 31W T8 U (pata de 6")	FW Aluminio recto, pintura blanca	IM Inyección a presión, 0.150" de espesor	Opciones
	32 32W T8 (48")	RN Aluminio biselado, acabado natural	AC Tipo bandeja, acrílico opalino en blanco	PSP Paneles plásticos laterales
	40 40W T12 U (48")	RM Aluminio biselado, pintura negra mate	PC1S Rejilla de plástico, cubos de 1/2" x 1/2" x 1/2", color plata	Para opciones y accesorios consulte la página 64.
	U40 40W TT5 RS (24")	RW Aluminio biselado, pintura blanca		
	CF40 40W TT5 RS(24")			
	U403 40W T12 U (pata de 3 5/8")			

(Soporte divisor estándar en todos los modelos de 4' x 4'.)

Disponibilidad y Dimensiones

Serie	Lámparas por sección transversal	Lámparas por cada luminario	Largo de lámpara Pulg.(cm)	Ancho Pulg.(cm)	Profundidad Pulg.(cm)	Largo Pulg.(cm)
1x4	M	1, 2, 3	32, 40	12 (30.5)	3 3/4 (9.5)	48 (121.9)
2x2	2M	1, 2	U40, U316	24 (61.0)	3 3/4 (9.5)	24 (61.0)
		2, 3	17, 20, U31, CF40, U403	24 (61.0)	3 3/4 (9.5)	24 (61.0)
		4 ³	17, 20, CF40	24 (61.0)	3 3/4 (9.5)	24 (61.0)
2x4	2M	2, 3, 4	32, 40	24 (61.0)	3 3/4 (9.5)	48 (121.9)
4x4	4M	4, 6, 8	32, 40	48 (121.9)	3 3/4 (9.5)	48 (121.9)

NOTAS:

- 1 La instalación con varilla de montaje no se recomienda para los modelos de 3 lámparas de 2'x4'.
- 2 Espaciado estándar de patas de 6" en modelos de 2 lámparas. No disponible para modelos de 3 lámparas; especifique U31 o U403.
- 3 4 CF40 disponibles únicamente con balastro electrónico.



AW

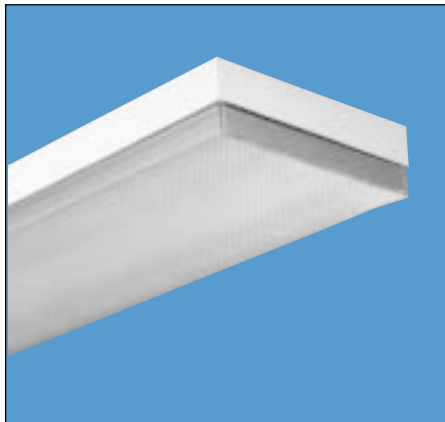

Luminarios Arquitectónicos tipo Envolverte

Uso recomendado

Para suspender o sobreponer en aplicaciones que requieran una apariencia arquitectónica de bajo perfil. Ofrece una iluminación vertical y horizontal para pasillos, andadores, oficinas y tiendas.

Características

Difusor de acrílico prismático de fondo plano con bordes luminosos moldeados por inyección y con soldadura sónica.

Difusor sostenido por cuatro resortes de torsión. Al abrir se sujeta por medio de bisagras o pestillos para facilitar su mantenimiento y limpieza.

Alternativa de ancho - modelos disponibles con 2, 3 ó 4 lámparas. Para luminarios de 5/4" de ancho, vea el modelo CA.

Difusor con opción de acrílico resistente de alto impacto (AR) incluye 50% de aditivo DR para mayor resistencia.

Se proveen 2 difusores de 4 pies en modelos tandem.

Carcasa en color blanco (estándar), opción de color negro o colores especiales también disponible.

Para montaje sobrepuesto en techo o con varilla de montaje, instalación individual o en tiras. Ordene 2 soportes para los modelos de 2 y 4 lámparas, y 4 soportes para los modelos de 3 lámparas.

Listado UL (estándar). Certificado NOM (ver opciones).

Para conocer los detalles y presentación del producto, consulte el catálogo en línea en www.lithonia.com

Número de Catálogo

Ejemplo: AW 2 32 120 GEB

Serie	Cantidad de Lámparas	Tipo de Lámpara	Tipo de Difusor	Voltaje	Opciones
AW Ancho estándar	2, 3, 4 No incluidas	32 32W T8 (48") 40 40W T12 (48")	(en blanco) Prismático AR Prismático de alto impacto	120, 277 MVOLT Otros voltajes disponibles	NOM Certificado NOM (Consulte a su representante de Lithonia Lighting)

Para unidades en tandem (doble largo) agregue el prefijo T. Ejemplo: TAW

Para opciones adicionales y accesorios consulte la página 64.



Disponibilidad y Dimensiones

Serie	Lámparas por sección transversal	Lámparas por cada luminario	Largo de lámpara Pulg.(cm)	Ancho Pulg.(cm)	Profundidad Pulg.(cm)	Largo Pulg.(cm)
AW	2	2	48	11 ¹ / ₄ (28.6)	3 ⁷ / ₁₆ (8.4)	48 (121.9)
	3	3	48	16 ³ / ₄ (42.5)	3 ⁵ / ₁₆ (8.4)	48 (121.9)
	4	4	48	16 ³ / ₄ (42.5)	3 ⁵ / ₁₆ (8.4)	48 (121.9)
2AW	2	2	48	16 ³ / ₄ (42.5)	3 ⁷ / ₁₆ (8.4)	48 (121.9)
TAW	2	4	48	11 ³ / ₄ (28.6)	3 ⁷ / ₁₆ (7.9)	96 (243.8)
	3	6	48	16 ³ / ₄ (42.5)	3 ⁵ / ₁₆ (7.9)	96 (243.8)
	4	8	48	16 ³ / ₄ (42.5)	3 ⁷ / ₁₆ (7.9)	96 (243.8)
T2AW	2	4	48	16 ³ / ₄ (42.5)	3 ⁵ / ₁₆ (7.9)	96 (243.8)

CA

Uso recomendado

Para aplicaciones donde se desea una apariencia arquitectónica con luminarios angostos. Ideal para áreas como andadores o escaleras donde el tamaño es un factor crítico.

Carcasa delgada de bajo perfil para montaje en techo o pared.

Carcasa en color blanco (estándar), opción decolor negro o colores especiales también disponible.

Listado UL (estándar). Certificado NOM (ver opciones).

Características

Compañero del luminario serie AW, pero con ancho de 5 1/4" únicamente.

Alternativa de difusores con fondo plano - acrílico prismático o acrílico opalino blanco mate. Ambos en versiones para alto impacto.

Difusor soportado por cuatro resortes de torsión. Las bisagras abren de cualquier lado para facilitar su limpieza y mantenimiento.

Para conocer los detalles y presentación del producto, consulte el catálogo en línea en www.lithonia.com

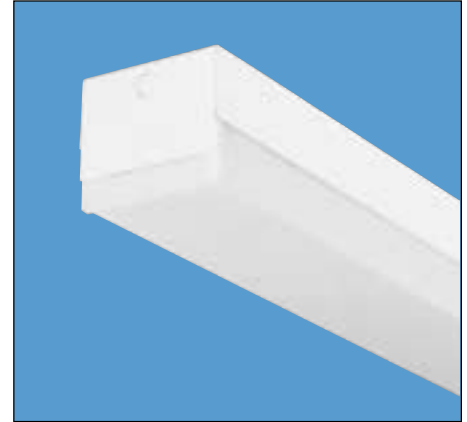

Número de Catálogo

Ejemplo: CA 1 32 ACW120 GEB

Serie	Cantidad de Lámparas	Tipo de Lámpara	Tipo de Difusor	Voltaje	Opciones
CA	1, 2 No incluídas	17 17W T8 (24") 20 20W T12 (24") 25 25W T8 (36") 30 30W T12 (36") 32 32W T8 (48") 40 40W T12 (48")	(en blanco) Prismático AR Prismático de alto impacto ACW Blanco mate AWR Blanco mate de alto impacto	120, 277 MVOLT Otros voltajes disponibles	NOM Certificado NOM (Consulte a su representante de Lithonia Lighting) Para opciones adicionales y accesorios consulte la página 64.

Para unidades en tandem (doble largo) agregue el prefijo T. Ejemplo: TCA

Disponibilidad y Dimensiones

Serie	Lámparas por sección transversal	Lámparas por cada luminario	Largo de lámpara Pulg.(cm)	Ancho Pulg.(cm)	Profundidad Pulg.(cm)	Largo Pulg.(cm)
CA	1 2	1 2	24	5 1/4 (13.3)	4 5/8 (11.8)	24 1/2 (62.2)
CA	1 2	1 2	36	5 1/4 (13.3)	4 5/8 (11.8)	36 1/2 (92.7)
CA	1 2	1 2	48	5 1/4 (13.3)	4 5/8 (11.8)	48 1/2 (123.2)
TCA	1 2	2 4	48	5 1/4 (13.3)	4 5/8 (11.8)	97 (246.4)

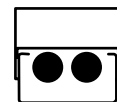

LB

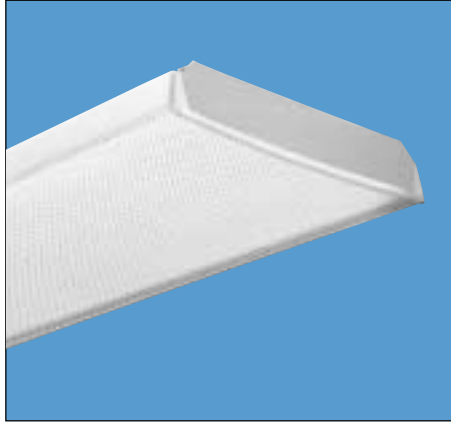

Luminarios Envolvertes de Bajo Perfil

Uso recomendado

Para suspender o sobreponer en aplicaciones que requieran una apariencia arquitectónica de bajo perfil. Ofrece una iluminación vertical y horizontal para pasillos, andadores, oficinas y tiendas.

Características

Difusor de acrílico prismático con bordes luminosos moldeados por inyección y con soldadura sónica.

Cabeceras acabadas en esmalte color blanco. Disponibilidad de adornos sobrepuestos, de diferentes acabados, para instalarse en campo.

Prismas laterales lineales para controlar el brillo y prismas piramidales inferiores para reducir al mínimo la imagen de la lámpara.

Soporte de difusor con sistema de seguro continuo para evitar aberturas accidentales y facilitar la limpieza y mantenimiento del luminario.

Montaje sobrepuesto en techo o con varilla de montaje, para instalación individual o en tiras. Alineadores a presión, no requieren herramientas, para montaje en tiras continuas.

Requiere un mínimo de dos ganchos por cada luminario. Para montaje en tiras continuas se requiere un gancho por luminario más un gancho por cada tira. Para versiones de luminarios de 3 lámparas se necesitan 4 colgadores.

Certificado NOM (ver opciones).

Para conocer los detalles y presentación del producto, consulte el catálogo en línea en www.lithonia.com

Número de Catálogo

Serie	Cantidad de Lámparas	Tipo de Lámpara	Voltaje	Opciones
LB Ancho estándar	2, 3, 4	17 17W T8 (24")	120, 277, MVOLT	NOM Certificado NOM (Consulte a su representante de Lithonia Lighting)
2LB 2 lámparas en carcasa ancha	No incluídas	20 20W T12 (24")	Otros voltajes disponibles	
		32 32W T8 (48")		
		40 40W T12 (48")		

Para unidades en tandem (doble largo) agregue el prefijo T. Ejemplo: TLB

Para opciones adicionales y accesorios consulte la página 64.

Ejemplo: LB 2 32 120 GEB

Accesorios (Ordene por separado)

Un par por luminario o tira

LB2W* Adornos sobrepuestos con acabado en chapa de nogal para para cabeceras de carcasas angostas, un par.

LB4W Adornos sobrepuestos con acabado en chapa de nogal para para cabeceras anchas, un par.

* Para aplicaciones en madera sustituya la "T" por "W" en el Número de Catálogo. Ejemplo: LB2T.



Disponibilidad y Dimensiones

Serie	Lámparas por sección transversal	Lámparas por cada luminario	Largo de lámpara Pulg.(cm)	Ancho Pulg.(cm)	Profundidad Pulg.(cm)	Largo Pulg.(cm)
LB	2	2	24	10 (25.4)	3 (7.6)	24 (61.0)
	4	4	24	15 ³ / ₈ (39.1)	3 (7.6)	24 (61.0)
LB	2	2	48	10 (25.4)	3 (7.6)	48 (121.9)
	3	3	48	15 ³ / ₈ (39.1)	3 (7.6)	48 (121.9)
	4	4	48	15 ³ / ₈ (39.1)	3 (7.6)	48 (121.9)
2LB	2	2	48	15 ³ / ₈ (39.1)	3 (7.6)	48 (121.9)
TLB	2	4	48	10 (25.4)	3 (7.6)	96 (243.8)
	3	6	48	15 ³ / ₈ (39.1)	3 (7.6)	96 (243.8)
T2LB	4	8	48	15 ³ / ₈ (39.1)	3 (7.6)	96 (243.8)
	2	4	48	15 ³ / ₈ (39.1)	3 (7.6)	96 (243.8)

Uso recomendado

Para aplicaciones que requieran la apariencia de un difusor plano. Provee altos niveles de luz para almacenes, oficinas o tiendas.

Características

Difusor de acrílico prismático de fondo plano. Cabeceras completas acabadas en esmalte color blanco.

Prismas laterales lineales para controlar el brillo, prismas piramidales inferiores para reducir al mínimo la imagen de la lámpara.

El difusor se abre para ambos lados para facilitar la limpieza y mantenimiento.

Para montaje sobrepuesto en techo o con

varilla de montaje (solo el modelo de 4'), para instalación individual o en tiras.

Requiere un mínimo de dos varillas por cada luminario. Para montaje en tiras continuas se requiere una varilla por luminario más una varilla por cada tira.

Listado UL (estándar). Certificado NOM (ver opciones)

Para conocer los detalles y presentación del producto, consulte el catálogo en línea en www.lithonia.com

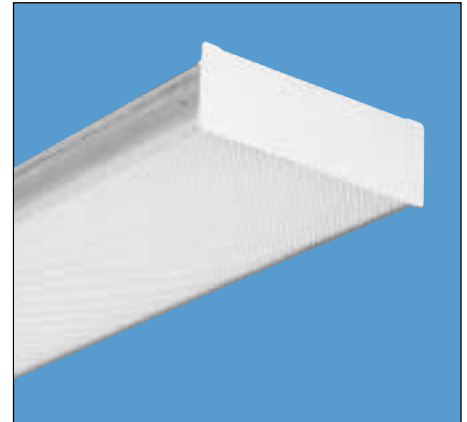

Número de Catálogo

Ejemplo: SB 2 32 120 GEB

Serie	Cantidad de Lámparas	Tipo de Lámpara	Voltaje	Opciones
SB Ancho estándar	2, 4	17 17W T8 (24")	120, 277, MVOLT	NOM Certificado NOM (Consulte a su representante de Lithonia Lighting)
2SB 2 lámparas en carcasa ancha	No incluídas	20 20W T12 (24")	Otros voltajes disponibles	Para opciones adicionales y accesorios consulte la página 64.
		32 32W T8 (48")		
		40 40W T12 (48")		

Disponibilidad y Dimensiones

Serie	Lámparas por sección transversal	Lámparas por cada luminario	Largo de lámpara Pulg.(cm)	Ancho Pulg.(cm)	Profundidad Pulg.(cm)	Largo Pulg.(cm)
SB	2	2	24	8 ¹ / ₃ (21.2)	2 ⁷ / ₈ (6.0)	24 (61.0)
	2	2	48	8 ¹ / ₃ (21.2)	2 ⁷ / ₈ (6.0)	48 (121.9)
	4	4	48	13 ³ / ₄ (34.9)	2 ⁷ / ₈ (6.0)	48 (121.9)
2SB	2	2	48	13 ³ / ₄ (34.9)	2 ⁷ / ₈ (6.0)	48 (121.9)



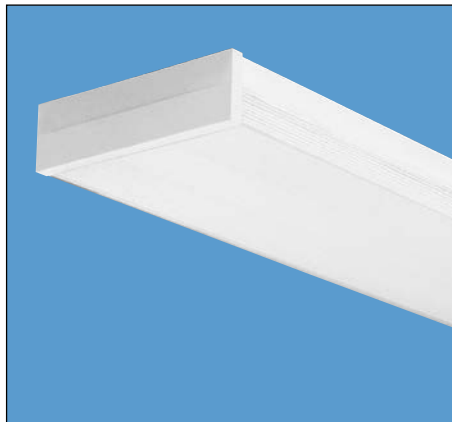

Luminarios tipo Envoltente moldeados por inyección

Uso recomendado

Para aplicaciones de sobreponer que requieran un control óptimo de luz y brillo. Ideal para áreas públicas como escuelas, aeropuertos, bibliotecas, tiendas de autoservicio y oficinas.

Características

Difusor de acrílico prismático de fondo plano, moldeado por inyección a presión que proporciona iluminación óptima, controlada y de bajo brillo.

Prismas laterales lineales para controlar el brillo, prismas piramidales inferiores para reducir al mínimo la imagen de la lámpara. Bisagras y seguros ocultos. La bisagra oculta y el sistema de seguros permiten que el difusor se abra por ambos costados.

Su diseño reduce al mínimo las sombras y los contrastes en el techo.

Para montaje sobrepuesto en techo o con varilla de montaje, para instalación individual o en tiras. Requiere un mínimo de dos varillas por cada luminario. Para montaje en tiras continuas se requiere una varilla por luminario más una varilla por cada tira.

Se requieren un par cabeceras decorativas por cada luminario individual o para cada tira continua.

Certificaciones - Listado UL (estándar).
Certificado NOM (ver opciones).

Para conocer los detalles y presentación del producto, consulte el catálogo en línea en www.lithonia.com

Número de Catálogo

Ejemplo: **VC 2 32 120 GEB VC2WH**

Serie	Cantidad de Lámparas	Tipo de Lámpara	Voltaje	Opciones	Cabeceras
VC Ancho estándar	2, 4 No incluidas	32 32W T8 (48")	120, 277, MVOLT Otros voltajes disponibles	NOM Certificado NOM (Consulte a su representante de ventas de Lithonia Lighting) Consulte la página 64 para otras opciones y accesorios.	(en blanco) Sin cabeceras (para montaje en tiras continuas)
2VC Lámparas en carcasa ancha		40 40W T12 (48")			VC2WH Dos cabeceras blancas de ancho estándar (para luminarios individuales o finales de tiras continuas)
Para unidades tandem (doble largo) agregue el prefijo T. Ejemplo: TVC					VC4WH Dos cabeceras blancas, doble ancho (para luminarios individuales o finales de tiras continuas)

Disponibilidad y Dimensiones

Serie	Lámparas por sección transversal	Lámparas por cada luminario	Largo de lámpara Pulg.(cm)	Ancho Pulg.(cm)	Profundidad Pulg.(cm)
VC	2	2	10 ³ / ₄ (27.3)	3 ¹ / ₄ (8.3)	48 (121.9)
	4	4	15 ³ / ₄ (40.0)	3 ¹ / ₄ (8.3)	48 (121.9)
2VC	2	2	15 ³ / ₄ (40.0)	3 ¹ / ₄ (8.3)	48 (121.9)
TVC	2	4	10 ³ / ₄ (27.3)	3 ¹ / ₄ (8.3)	96 (243.8)
	4	8	15 ³ / ₄ (40.0)	3 ¹ / ₄ (8.3)	96 (243.8)
T2VC	2	4	15 ³ / ₄ (40.0)	3 ¹ / ₄ (8.3)	96 (243.8)



Uso recomendado

Para montaje sobrepuesto o suspendido en aplicaciones que requieran altos niveles de iluminación y un luminario compacto. Ideal para comercios, fábricas o remodelaciones.

Características

Diseño compacto, de bajo perfil. Luminario de alto desempeño.

Cabeceras extendidas para soportar el portalámparas. Cabeceras completas también disponibles.

Acabado en esmalte horneado de alto lustre o galvanizado.

Alternativa de 1 ó 2 lámparas en longitudes de 2', 3', 4' u 8'.

Reflectores opcionales en acabados blanco, especular o galvanizado; sólidos o perforados.

Rejilla horizontal blanca disponible para aplicaciones que requieran blindaje o cutoff adicional.

Cable aéreo de montaje también disponible. Listado UL (estándar). Certificado NOM (ver opciones).

Para conocer los detalles y presentación del producto, consulte el catálogo en línea en www.lithonia.com



Número de Catálogo

Ejemplo: MS5 1 54T5HO SMR MVOLT GEB10PS

Serie	Tipo de Lámpara	Configuración	Acabado	Voltaje	Opciones
MS5 Para unidades en tandem (doble largo) agregue el prefijo T. Ejemplo: TMS5	14T5 14W T5 (22") 21T5 21W T5 (34") 24T5HO 24W T5 HO (22") 28T5 28W T5 (46") 39T5HO 39W T5 HO (34") 54T5HO 75W T5 HO (46")	(en blanco) Sin reflector ASMR Reflector asimétrico SMR Reflector simétrico SBL Rejilla horizontal blanca (reflectores sólidos, de color blanco, incluidos) ^{1,2}	(en blanco) Blanco SAR95 Reflector Miro™ de aluminio especular GALV Galvanizado	MVOLT³ Otros voltajes disponibles	GEB10PS Balastro electrónico, <10% THD, con encendido programado GLR Fusible interno de acción rápida ⁴ GMF IFusible interno de acción lenta ⁴ PLF_ Conectores eléctricos enchufables, consulte la página XX EL55 Balastro de emergencia (de 390-700 lúmenes nominales) ^{1,4} NOM Certificado NOM
Cantidad de Lámparas 1, 2 No incluídas		Reflector (en blanco) Sólido PERF Perforado			
Accesorios			(Ordenar por separado)		

- WGMS5Z** Guarda de alambre, 4', de zinc⁵
- THMS5** Clip de montaje
- MS5EP** Cabecera completa para reflector estándar (1 par)
- MS5EP SBL** Cabecera completa para reflector con rejilla (1 par)
- 1B** Separador de plafón (ajusta de 1-1/2" a 2-1/2" del techo)
- SQ_** Varilla de montaje ajustable (especificar longitud en incrementos de 2")
- MS5ACF_** Sistema de cable de montaje ajustable con alimentación (especificar longitud como 36, 72 ó 108 pulgadas)^{6,7,8}
- MS5AC_** Sistema de cable de montaje ajustable (especificar longitud como 36, 72 ó 108 pulgadas)⁸

NOTAS:

- 1 Disponible únicamente en 28W y 54W.
- 2 No se puede escoger otro tipo de reflector o acabado.
- 3 MVOLT (120-277V).
- 4 Especifique voltaje.
- 5 No se puede utilizar en combinación con un reflector.
- 6 Disponible en longitudes de 3', 4', y 8' únicamente.
- 7 120-277V únicamente para alimentación.
- 8 El cable estándar de alimentación es de calibre 18. Para calibre 12 agregue **12AWG** al final del número de catálogo.
- 9 Conforme al reflector SMR.

Disponibilidad y Dimensiones⁹

Largo Nominal	Serie	Lámparas por sección transversal	Lámparas por cada luminario	Tipo de Lámpara	Ancho Pulg. (cm)	Profundidad Pulg. (cm)	Largo Pulg. (cm)
2'	MS5	1, 2	1, 2	14T5, 24T5HO	4 ³ / ₄ (12.1)	2 ¹³ / ₁₆ (7.1)	22 ¹ / ₁₆ (56.9)
3'	MS5	1, 2	1, 2	21T5, 39T5HO	4 ³ / ₄ (12.1)	2 ¹³ / ₁₆ (7.1)	34 ¹ / ₄ (87)
4'	MS5	1, 2	1, 2	28T5, 54T5HO	4 ³ / ₄ (12.1)	2 ¹³ / ₁₆ (7.1)	46 ¹ / ₁₆ (116.9)
8'	MS5	1, 2	2, 4	28T5, 54T5HO	4 ³ / ₄ (12.1)	2 ¹³ / ₁₆ (7.1)	92 ¹ / ₁₆ (233.7)

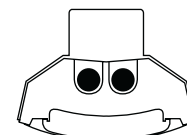

MS5 SBL

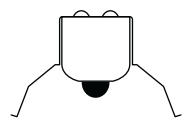

MS5 SMR

MS5

NUEVO

Luminarios directos T5 de bajo perfil

Uso recomendado

Para cavidades en techo, mostradores o cualquier aplicación que requiera luminarios de bajo perfil que proporcionen altos niveles de iluminación. Ideal para comercios, tiendas o fábricas.

Acabado en esmalte horneado de alto lustre o galvanizado. Canaleta de uso pesado de calibre 20.

Alternativa de 1 ó 2 lámparas en longitudes de 2', 3', 4' u 8'.

Listado UL (estándar). Certificado NOM (ver opciones)

Características

Diseño compacto, de bajo perfil. Luminario de alto desempeño.

Disponible en canaleta estándar o traslapada, incluye un traslape de 4" para una iluminación continua ininterrumpida.

Cabeceras extendidas para soportar el portalámparas.

Para conocer los detalles y presentación del producto, consulte el catálogo en línea en www.lithonia.com

Número de Catálogo

Ejemplo: MS5 1 54T5HO MVOLT GEB10PS

Serie	Cantidad de Lámparas	Tipo de Lámpara	Voltaje	Opciones
MS5 Canaleta estándar	1, 2	14T5 14W T5 (22") 21T5 21W T5 (34")	MVOLT² Otros voltajes disponibles	GEB10PS Balastro electrónico, < 10% THD, con encendido programado
MS5SS Canaleta traslapada	No incluidas	24T5HO 24W T5 HO (22") 28T5 28W T5 (46") 39T5HO 39W T5 HO (34") 54T5HO 54W T5 HO (46")		GLR Fusible interno de acción rápida ³ GMF Fusible interno de acción lenta ³ PLF_ Conectores eléctricos enchufables, consulte la página XX EL55 Balastro de emergencia (de 390-700 lúmenes nominales) ³ NOM Certificado NOM

Para unidades en tandem (doble largo) agregue el prefijo T. Ejemplo: **TMS5**

Consulte la página 65 para otras opciones y accesorios.

Accesorios (ordene por separado)

WGM5SZ	Guarda de alambre, 4', de zinc
THMS5	Clip de montaje
1B	Separador de plafón (ajusta de 1-1/2" a 2-1/2" del techo)
SQ_	Varilla de montaje (especificar longitud en incrementos de 2")
MS5SSASR 2 48	Reflector asimétrico para canales traslapados, 4', configuración de 2 lámparas ^{1,4}
MS5SSASR 1 48	Reflector asimétrico para canales traslapados, 4', configuración de 1 lámpara ⁴ .

Disponibilidad y Dimensiones

Largo Nominal	Serie	Lámparas por sección transversal	Lámparas por cada luminario	Tipo de Lámpara	Ancho Pulg. (cm)	Profundidad Pulg. (cm)	Largo Pulg. (cm)
2'	MS5SS MS5	1, 2	1, 2	14T5, 24T5HO	2 (5.1)	2 1/4 (5.7)	22 1/2 (57.1), 26 1/2 (67.3) 22 1/16 (56.9)
3'	MS5SS MS5	1, 2	1, 2	21T5, 39T5HO	2 (5.1)	2 1/4 (5.7)	34 1/4 (87), 38 1/4 (97.1) 34 1/4 (87)
4'	MS5SS MS5	1, 2	1, 2	28T5, 54T5HO	2 (5.1)	2 1/4 (5.7)	46 1/16 (117), 50 1/16 (127.2) 46 1/16 (117)
8'	MS5SS MS5	1, 2 1, 2	1, 2 2, 4	28T5, 54T5HO	2 (5.1)	2 1/4 (5.7)	88 1/16 (223.7), 96 1/16 (243.8) 92 1/16 (233.7)

NOTAS:

- 1 Disponible únicamente en 28W y 54W.
- 2 Disponible únicamente con la opción GEB10PS.
- 3 Especifique voltaje.
- 4 Para otras longitudes, reemplace el 48 con la longitud correcta requerida; nominal de 2'=24, 3'=36. Para longitudes de 8' se requieren 2 reflectores.



MS5

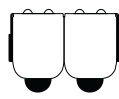

MS5SS

Uso recomendado

Para aplicaciones que requieren niveles de iluminación medios y luminarios de construcción angosta. Recomendable para iluminación general o localizada.

Características

Canaleta esbelta para facilidad de manejo e instalación en montaje unitario, en tiras continuas, techos o muros.

Esmalte horneado de alto lustre.

Se suministran con una combinación de cabecera y conector para tira continua.

Versatilidad en cuanto a tipos de lámparas fluorescentes compactas T5 de tubos dobles

(CF) que pueden emplearse para estos luminarios.

Disponibilidad de reflectores acabados en blanco o especulares.

Cubierta de canaleta sostenida por seguros de un cuarto de vuelta.

Listado UL (estándar). Certificado NOM (ver opciones)

Para conocer los detalles y presentación del producto, consulte el catálogo en línea en www.lithonia.com

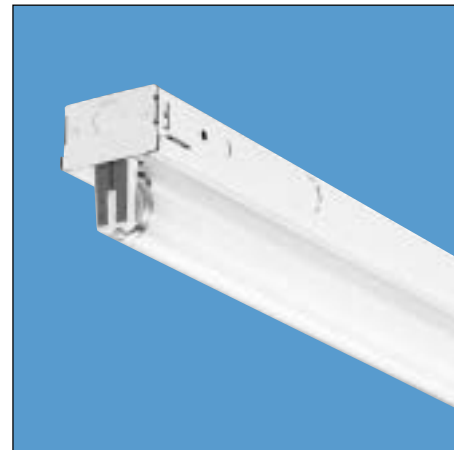

Número de Catálogo

Ejemplo: **S 1 40 120 ES**

Serie	Cantidad de Lámparas	Tipo de Lámpara	Voltage	Opciones de Balastro	Opciones
S <small>Para unidades es tandem (doble largo) agregue el prefijo T1. Ejemplo: TS</small>	1 No incluídas	15 15W T12 (18") 15PH 15W T12 (18") 17 17W T8 (24") CF18 18W TT5 RS (12") 20 20W T12 (24") 20PH 20W T12 (24") 25 25W T8 (36") CF27 27W TT5 RS (15") 30 30W T12 (36") 30PH 30W T12 (36") 32 32W T8 (48") CF39 39W TT5 RS (18") 40 40W T12 (48") CF40 40W TT5 RS (24") 60T8 40W T8 (60")	120, 277 MVOLT Otros voltajes disponibles	LPF Bajo Factor de Potencia (para 15W, 20W y 30W únicamente) HPF Alto Factor de Potencia (para 15W, 20W y 30W únicamente) ES Balastro ahorrador de energía	NOM Certificado NOM (consulte a su representante de ventas de Lithonia Lighting) <small>Para opciones y accesorios consulte la página 65.</small>

Accesorios (ordene por separado)

Tipos de Reflector	Longitud	Acabado
SASR Asimétrico	24 24" Nominal	(en blanco) Color blanco
SSMR Simétrico	36 36" Nominal ¹	SSR Acero, plata especular
	48 48" Nominal ¹	SAR Aluminio anodizado, plata especular

NOTAS:

- Ordene 2 reflectores de 36" para canaletas de 72" y 2 reflectores de 48" para canaletas de 96".
- Profundidad máxima al centro de las lámparas.

Disponibilidad y Dimensiones

Largo Nominal	Serie	Lámparas por sección transversal	Lámparas por cada luminario	Tipo de Lámpara	Ancho Pulg. (cm)	Profundidad ² Pulg. (cm)	Largo Pulg. (cm)
1'	S	1	1	CF18	2 ³ / ₄ (7.0)	2 ³ / ₄ (7.0)	12 (30.5)
1 ¹ / ₄ '	S	1	1	CF27	2 ³ / ₄ (7.0)	2 ³ / ₄ (7.0)	15 (38.1)
1 ¹ / ₂ '	S	1	1	15, 15PH, CF39	2 ³ / ₄ (7.0)	2 ³ / ₄ (7.0)	18 (45.7)
2'	S	1	1	17, 20, 20PH, CF40	2 ³ / ₄ (7.0)	2 ³ / ₄ (7.0)	24 (61.0)
	TS	1	2	CF18	2 ³ / ₄ (7.0)	2 ³ / ₄ (7.0)	24 (61.0)
2 ¹ / ₂ '	TS	1	2	CF27	2 ³ / ₄ (7.0)	2 ³ / ₄ (7.0)	30 (76.2)
3'	S	1	1	25, 30	2 ³ / ₄ (7.0)	2 ³ / ₄ (7.0)	36 (91.4)
	TS	1	2	CF39	2 ³ / ₄ (7.0)	2 ³ / ₄ (7.0)	36 (91.4)
4'	S	1	1	32, 40	2 ³ / ₄ (7.0)	2 ³ / ₄ (7.0)	48 (121.9)
	TS	1	2	CF40	2 ³ / ₄ (7.0)	2 ³ / ₄ (7.0)	48 (121.9)
6'	TS	1	2	25, 30	2 ³ / ₄ (7.0)	2 ³ / ₄ (7.0)	72 (182.9)
8'	TS	1	2	32, 40	2 ³ / ₄ (7.0)	2 ³ / ₄ (7.0)	96 (243.8)



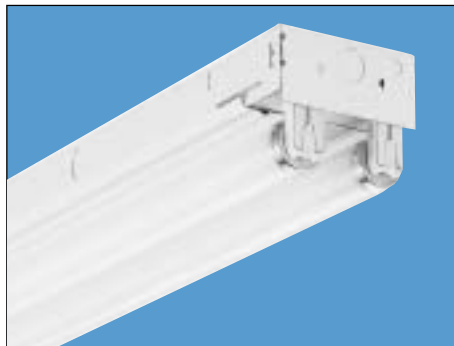

Uso recomendado

Para aplicaciones que requieren niveles de iluminación de bajos a medios.

Recomendable para aplicaciones generales.

Características

Canaleta de acero (estándar) con acabado de esmalte horneado de alta reflexión.

Canaleta de aluminio opcional disponible – anti corrosión – sujetadores resistentes para utilizarse en lugares húmedos y ambientes ásperos.

Incluye una combinación de cabecera y conector de canaleta para montaje individual o en tira continua.

Reflectores blancos o especulares disponibles.

Cubierta de canaleta sostenida por seguros de un cuarto de vuelta.

Listado UL (estándar). Certificado NOM (ver opciones).

Para conocer los detalles y presentación del producto, consulte el catálogo en línea en www.lithonia.com

Número de Catálogo

Ejemplo: C 2 96 120 ES

Serie	Cantidad de Lámparas ¹	Tipo de Lámpara
C Canaleta de acero	1, 2 No incluidas	
Para unidades en aluminio agregue el sufijo AL al Número de Catálogo. Ejemplo: C 296 120 AL.		
Para unidades en tandem (doble largo) agregue el prefijo T . Ejemplo: TC		
		17 17W T8 (24")
		20 20W T12 (24")
		24HO 35W T12 800mA (24") ²
		25 25W T8 (36")
		30 30W T12 (36")
		32 32W T8 (48")
		36 30W slimline (36")
		36HO 45W T12 800mA (36") ²
		CF39 39W lámpara CF (18")
		40 40W T12 (48")
		CF40 40W lámpara CF (24")
		48 39W T12 slimline (48")
		48HO 60W T12 800mA (48") ²
		CF50 50W lámpara CF (24")
		CF55 55W lámpara CF (24")
		60T8 40W T8 (60")
		72 55W slimline (72")
		72HO 85W T12 800mA (72") ²
		96 75W slimline (96")
		96HO 110W T12 800mA (96") ²
		96T8 59W T8 (96")
		96T8HO 86W T8 380mA (96") ²

Voltaje
120, 277, MVOLT
Otros voltajes disponibles

Opciones de Balastro
LPF Bajo Factor de Potencia (para 20W o 30W únicamente)
HPF Alto Factor de Potencia (para 20W o 30W únicamente)
ES Balastro ahorrador de energía

Opciones
AL Cuerpo de aluminio
NOM Certificado NOM (consulte a su representante de ventas de Lithonia Lighting)
Para opciones y accesorios consulte la página 65.

Accesorios para Reflectores (ordene por separado)

Tipo de Reflector	Longitud	Acabado
CASR Asimétrico	24 24" Nominal	(Blanco) Color blanco
CSMR Simétrico	36 36" Nominal ³	SSR Acero, plata especular
	48 48" Nominal ³	SAR Aluminio anodizado, plata especular

Disponibilidad y Dimensiones

Largo Nominal	Serie	Lámparas por sección transversal	Lámparas por cada luminario	Tipo de Lámpara	Ancho Pulg. (cm)	Profundidad ⁴ Pulg. (cm)	Largo Pulg. (cm)
1 1/2	C/C AL	1, 2	1, 2	CF39	4 3/16 (10.6)	2 15/16 (7.5)	18 (45.7)
2'	C/C AL	1, 2	1, 2	17, 20, CF40, CF50, CF55	4 3/16 (10.6)	2 15/16 (7.5)	24 (61.0)
	C AL	1, 2	1, 2	24HO	4 3/16 (10.6)	3 15/16 (9.6)	24 (61.0)
3'	C/C AL	1, 2	1, 2	25, 30	4 3/16 (10.6)	2 15/16 (7.5)	36 (91.4)
	TC/TC AL	1	2	CF39	4 3/16 (10.6)	2 15/16 (7.5)	36 (91.4)
	TC AL	1, 2	1, 2	36HO	4 3/16 (10.6)	3 13/16 (9.6)	36 (91.4)
4'	TC/TC AL	1	2	CF40, CF50, CF55	4 3/16 (10.6)	2 15/16 (7.5)	48 (121.9)
	C/C AL	1, 2	1, 2	32, 40, 48	4 3/16 (10.6)	2 15/16 (7.5)	48 (121.9)
5'	C AL	1, 2	1, 2	48HO	4 3/16 (10.6)	3 13/16 (9.6)	48 (121.9)
	C/C AL	1, 2	1, 2	60T8	4 3/16 (10.6)	2 15/16 (7.5)	60 (152.4)
6'	TC/TC AL	1	2	25, 30	4 3/16 (10.6)	2 15/16 (7.5)	72 (182.9)
	TC/TC AL	2	4	25, 30	4 3/16 (10.6)	2 15/16 (7.5)	72 (182.9)
	C/C AL	1, 2	1, 2	72	4 3/16 (10.6)	2 15/16 (7.5)	72 (182.9)
8'	C AL	1, 2	1, 2	72HO	4 3/16 (10.6)	3 13/16 (9.6)	72 (182.9)
	TC/TC AL	1	2	32, 40	4 3/16 (10.6)	2 15/16 (7.5)	96 (243.8)
	TC/TC AL	2	4	32, 40	4 3/16 (10.6)	2 15/16 (7.5)	96 (243.8)
	C/C AL	1, 2	1, 2	96, 96T8, 96T8HO	4 3/16 (10.6)	2 15/16 (7.5)	96 (243.8)
	C AL	1, 2	1, 2	96HO	4 3/16 (10.6)	3 13/16 (9.6)	96 (243.8)

NOTAS:

- Luminarios en tandem para lámparas fluorescentes compactas disponibles únicamente con una sola lámpara.
- Los modelos HO disponibles solo en canaletas de aluminio o en canaletas de acero con balastro electrónico.
- Ordene 2 reflectores de 36" para luminarios (o canaletas) de 72" y 2 reflectores de 48" para canaletas de 96".
- Profundidad máxima al centro de las lámparas.



Uso recomendado

Para aplicaciones que requieran altos niveles de iluminación en alturas de montaje medias o altas y un diseño robusto o de uso pesado.

Características

Canaleta de lámina troquelada para uso pesado en esmalte horneado de alta reflexión.

Los portalámparas quedan sujetos mediante las cabeceras.

Incluye conector para formar tiras continuas. Disponibilidad de reflectores simétricos y asimétricos.

Listado UL (estándar). Certificado NOM (ver opciones).

Para conocer los detalles y presentación del producto, consulte el catálogo en línea en www.lithonia.com

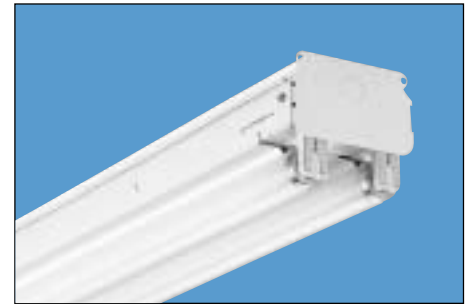

Ejemplo: UN 2 96HO 120 ES CW20

Número de Catálogo

Serie	Cantidad de Lámparas	Tipo de Lámpara		Voltaje	Opciones
UN Ancho Estándar	1, 2, 3, 4 No incluidas	17 17W T8 (24")	48HO 60W T12 800mA (48")	120, 277, MVOLT Otros voltajes disponibles	NOM Certificado NOM (Consulte a su representante de ventas de Lithonia Lighting) Para ver otras opciones y accesorios consulte la página 65.
2UN Dos lámparas en carcasa ancha		20PH 20W T12 (24") ¹	48PG 110W 1500mA (48")		
Para unidades tandem (doble largo) agregue el prefijo T. Ejemplo: TUN		24 30W slimline (24")	60T8 40W T8 (60")		
		24HO 35W T12 800mA (24")	72 55W slimline (48")		
		25 25W T8 (36")	72HO 85W T12 800mA (72")		
		30 30W T12 (36")	96 75W slimline (96")		
		36 30W slimline (36")	96HO 110W 800mA (96")		
		36HO 45W T12 800mA (36")	96PG 215W 1500mA (96")		
		32 32W T8 (48")	96T8 59W T8 (96")		
		40 40W T12 (48")	96T8HO 86W T8 380mA (96")		
		48 39W slimline (48")			

Reflectores Opcionales (Ordene por separado)

No. de Catálogo	Tipo	Ancho	Largo
UNASR48	Asimétrico	5"	4'
UNASR48	Asimétrico	5"	8'
EJR48	Simétrico	5"	4'
EJR96	Simétrico	5"	8'
2UNASR48	Asimétrico	9"	4'
2UNASR96	Asimétrico	9"	8'
2EJR48	Simétrico	9"	4'
2EJR96	Simétrico	9"	8'

NOTAS:

- Profundidad máxima al centro de las lámparas.
- Los luminarios para lámparas PG tienen una profundidad de 4-1/8" (10.5cm)
- Se empaqueta un par de luminarios de 96" en cada caja.



Disponibilidad y Dimensiones

Serie	Lámparas por sección transversal	Lámparas por cada luminario	Tipo de lámpara	Ancho Pulg. (cm)	Profundidad ¹ Pulg. (cm)	Largo Pulg. (cm)
UN	1, 2	1, 2	17, 20PH, 24, 24HO	5 (12.7)	3 1/2 (9.5)	24 (69.9)
	3, 4	3, 4	17, 20PH, 24	9 (22.9)		
UN	1, 2	1, 2	25, 36, 36HO	5 (12.7)	3 1/2 (9.5)	36 (91.4)
	3, 4	3, 4	25, 36, 36HO	9 (22.9)		
	1, 2	1, 2	32, 40, 48	5 (12.7)		
UN	1, 2	1, 2	48HO, 48PG ²	5 (12.7)	3 1/2 (9.5)	48 (121.9)
	3, 4	3, 4	48HO, 48PG ²	9 (22.9)		
	3, 4	3, 4	32, 40, 48, 48HO	9 (22.9)		
2UN	2	2	32, 40, 48, 48HO, 48PG ²	9 (22.9)	3 1/2 (9.5)	48 (121.9)
UN	1, 2	1, 2	72, 72HO	5 (12.7)	3 1/2 (9.5)	72 (182.9)
	3, 4	3, 4	72, 72HO	9 (22.9)		
TUN	1, 2	2, 4	32, 40	5 (12.7)	3 1/2 (9.5)	96 (243.8)
	3, 4	6, 8	32, 40	9 (22.9)		
T2UN	2	4	32, 40	9 (22.9)	3 1/2 (9.5)	96 (243.8)
UN	1, 2	1, 2	96, 96HO, 96T8	5 (12.7)	3 1/2 (9.5)	96 (243.8)
	1, 2	1, 2	96PG ² , 96T8HO	5 (12.7)		
	3, 4	3, 4	96, 96HO, 96T8, 96T8HO	9 (22.9)		
2UN	2	2	96, 96HO, 96T8	9 (22.9)	3 1/2 (9.5)	96 (243.8)
	2	2	96T8HO, 96PG ²	9 (22.9)		
TUN	1, 2	2, 4	96, 96HO, 96T8	5 (12.7)	3 1/2 (9.5)	192 (487.7) ³
	1, 2	2, 4	96T8HO, 96PG ²	5 (12.7)		
	3, 4	6, 8	96, 96HO, 96T8, 96T8HO	9 (22.9)		
T2UN	2	4	96, 96HO	9 (22.9)	3 1/2 (9.5)	192 (487.7) ³
	2	4	96T8, 96T8HO, 96PG ²	9 (22.9)		

SL

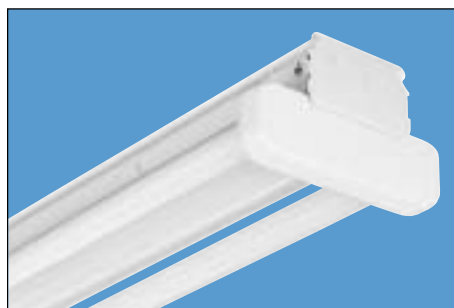

Luminarios tipo Canaleta para Uso Pesado

Uso recomendado

Ideal para iluminación en general en áreas como plantas industriales o almacenes donde la vibración es un problema.

Características

Canaleta de lámina troquelada para uso pesado acabada en esmalte horneado de alta reflexión.

Los portalámparas se encuentran alojados en la carcasa tipo torreta.

El espaciamiento entre lámparas es de 6" en las versiones de luminarios de dos lámparas.

Se suministran con una combinación de cabecera y conector para tira continua.

Certificaciones- Listado UL (estándar).
Certificados NOM (ver opciones).

Para conocer los detalles y presentación del producto, consulte el catálogo en línea en www.lithonia.com

Número de Catálogo

Ejemplo: SL 2 96 120 ES

Serie	Cantidad de Lámparas	Tipo de Lámpara		Voltaje	Opciones
SL	1, 2, 3, 4 No incluidas	17 17W T8 (24")	48 39W slimline (48")	120, 277, MVOLT	Para opciones y accesorios consulte la página 65.
Para unidades tandem (doble largo) agregue el prefijo T. Ejemplo: TSL		20 20W T12 (24")	48HO 60W T12 800mA (48")	Otros voltajes disponibles	
		24 30W slimline (24")	48PG 110W 1500mA (48")		
		24HO 35W T12 800mA (24")	96 75W slimline (96")		
		30 30W T12 (36")	96HO 110W T12 800mA (96")		
		36 30W slimline (36")	96PG 215W 1500mA (96")		
		36HO 45W T12 800mA (36")	96T8 59W T8 slimline (96")		
		32 32W T8 (48")	96T8HO 86W T8 380mA (96")		
		40 40W T12 (48")			

Disponibilidad y Dimensiones

Serie	Lámparas por sección transversal	Lámparas por cada luminario	Tipo de lámpara	Ancho Pulg. (cm)	Profundidad Pulg. (cm)	Largo Pulg. (cm)
SL	1, 2, 3	1, 2, 3	17, 20	9 (22.9)	5 ⁵ / ₁₆ (13.5)	25 ¹³ / ₁₆ (65.6)
	4	4	17, 20	11 (27.9)	5 ⁵ / ₁₆ (13.5)	25 ¹³ / ₁₆ (65.6)
	1, 2, 3	1, 2, 3	24	9 (22.9)	5 ⁵ / ₁₆ (13.5)	24 (61.0)
	4	4	24	11 (27.9)	5 ⁵ / ₁₆ (13.5)	24 (61.0)
	1, 2, 3	1, 2, 3	25, 30	9 (22.9)	5 ⁵ / ₁₆ (13.5)	36 ¹³ / ₁₆ (93.5)
	4	4	25, 30	11 (27.9)	5 ⁵ / ₁₆ (13.5)	36 ¹³ / ₁₆ (93.5)
	1, 2, 3	1, 2, 3	36	9 (22.9)	5 ⁵ / ₁₆ (13.5)	36 (91.4)
	4	4	36	11 (27.9)	5 ⁵ / ₁₆ (13.5)	36 (91.4)
	1, 2, 3	1, 2, 3	32, 40	9 (22.9)	5 ⁵ / ₁₆ (13.5)	49 ¹³ / ₁₆ (126.5)
	4	4	32, 40	11 (27.9)	5 ⁵ / ₁₆ (13.5)	49 ¹³ / ₁₆ (126.5)
	1, 2, 3	1, 2, 3	48, 48HO, 48PG	9 (22.9)	5 ⁵ / ₁₆ (13.5)	48 (121.9)
	4	4	48, 48HO	9 (22.9)	5 ⁵ / ₁₆ (13.5)	48 (121.9)
TSL	1, 2, 3	2, 4, 6	17, 20	9 (22.9)	5 ⁵ / ₁₆ (13.5)	48 (121.9)
	4	8	17, 20	11 (27.9)	5 ⁵ / ₁₆ (13.5)	48 (121.9)
	1, 2, 3	2, 4, 6	24	9 (22.9)	5 ⁵ / ₁₆ (13.5)	48 (121.9)
	4	8	24	11 (27.9)	5 ⁵ / ₁₆ (13.5)	48 (121.9)
	1, 2, 3	2, 4, 6	25, 30	9 (22.9)	5 ⁵ / ₁₆ (13.5)	60 (152.4)
	4	8	25, 30	11 (27.9)	5 ⁵ / ₁₆ (13.5)	60 (152.4)
	1, 2, 3	2, 4, 6	36	9 (22.9)	5 ⁵ / ₁₆ (13.5)	96 (243.8)
	4	8	36	11 (27.9)	5 ⁵ / ₁₆ (13.5)	96 (243.8)
	1, 2, 3	2, 4, 6	32, 40	9 (22.9)	5 ⁵ / ₁₆ (13.5)	96 (243.8)
	4	8	32, 40	11 (27.9)	5 ⁵ / ₁₆ (13.5)	96 (243.8)
	1, 2, 3	2, 4, 6	48, 48HO, 48PG	9 (22.9)	5 ⁵ / ₁₆ (13.5)	96 (243.8)
	4	8	48, 48HO	11 (27.9)	5 ⁵ / ₁₆ (13.5)	96 (243.8)
SL	1, 2, 3	1, 2, 3	96, 96HO, 96PG	9 (22.9)	5 ⁵ / ₁₆ (13.5)	96 (243.8)
	1, 2, 3	1, 2, 3	96T8, 96T8HO	9 (22.9)	5 ⁵ / ₁₆ (13.5)	96 (243.8)
	4	4	96, 96HO	11 (27.9)	5 ⁵ / ₁₆ (13.5)	96 (243.8)
	4	4	96T8, 96T8HO	11 (27.9)	5 ⁵ / ₁₆ (13.5)	96 (243.8)

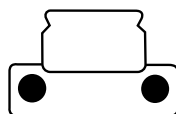

Uso recomendado

Ideal para mostradores o alguna aplicación con espacio limitado.

Cubierta de canaleta sostenida por seguros de un cuarto de vuelta.

Certificaciones- Listado UL (estándar).
Certificado NOM (ver opciones).

Características

El cuerpo de bajo perfil y acomodo lateral de las lámparas permiten su instalación en espacios poco profundos, y provee buena iluminación.

Esmalte horneado de alta reflexión.

Para conocer los detalles y presentación del producto, consulte el catálogo en línea en www.lithonia.com

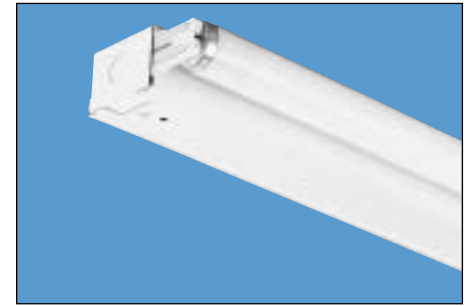

Número de Catálogo

Ejemplo: SM 2 40 120 ES

Serie	Cantidad de Lámparas	Tipo de Lámpara	Voltaje	Opciones de Balastro	Opciones
SM Para unidades en tandem (doble largo) agregue el prefijo T. Ejemplo: TSM	1, 2, 2L¹, 3 No incluidas	15 15W T12 (18") 15PH 15W T12 (18") precalentamiento 17 17W T8 (24") 20 20W T12 (24") 20PH 20W T12 (24") precalentamiento 25 25W T8 (36") 30 30W T12 (36") 30PH 30W T12 (36") precalentamiento 32 32W T8 (48") 40 40W T12 (48")	120, 277, MVOLT Otros voltajes disponibles	LPF Bajo factor de potencia (para 15W, 20W, 30W) únicamente HPF Alto factor de potencia (para 15W, 20W, 30W) únicamente ES Balastro ahorrador de energía	NOM Certificado NOM (Consulte a su representante de ventas de Lithonia Lighting) Para opciones y accesorios consulte la página 65.

Disponibilidad y Dimensiones

Largo Nominal	Serie	Lámparas por sección transversal	Lámparas por cada luminario	Tipo de lámpara	Ancho Pulg. (cm)	Profundidad ¹ Pulg. (cm)	Largo Pulg. (cm)
1 1/2'	SM	1	1	15, 15PH	4" (11.4)	1 1/16 (4.3)	18 (45.7)
		2	2		6" (15.9)	1 1/16 (4.3)	
		2L	2		4" (11.4)	3 (7.6)	
2'	SM	1	1	17, 20, 20PH	4" (11.4)	1 1/16 (4.3)	24 (61.0)
		2	2		6" (15.9)	1 1/16 (4.3)	
		2L	2		4" (11.4)	3 (7.6)	
3'	SM	3	3	25, 30, 30PH	6" (15.9)	3 (7.6)	36 (91.4)
		1	1		4" (11.4)	1 1/16 (4.3)	
		2	2		6" (15.9)	1 1/16 (4.3)	
4'	SM	2L	2	32, 40	4" (11.4)	3 (7.6)	48 (121.9)
		3	3		6" (15.9)	3 (7.6)	
		3	3		4" (11.4)	1 1/16 (4.3)	
8'	TSM	1	2	32, 40	4" (11.4)	1 1/16 (4.3)	96 (243.8)
		2	4		6" (15.9)	1 1/16 (4.3)	
		2L	4		4" (11.4)	3 (7.6)	
		3	6		6" (15.9)	3 (7.6)	

NOTAS:

1 Profundidad máxima al centro de las lámparas.

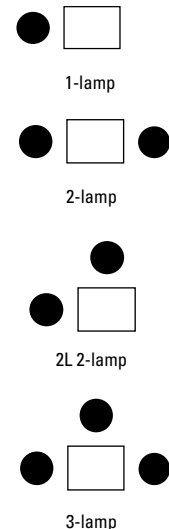



Canaletas Traslapadas

Uso recomendado

Para aplicaciones que requieran niveles de iluminación ininterrumpida tales como mostradores o cavidades en techo.

Características

Las canaletas se traslapan en los dos extremos para aceptar luminarios adyacentes al formar tiras continuas.

Conectores para canales incluidos.

Las lámparas de luminarios contiguos se traslapan 4" para conservar la continuidad de la iluminación. Se proporcionan conectores entre canaletas.

Acabado en esmalte horneado de alto reflexión.

Los luminarios opcionales en aluminio incluyen seguros resistentes a la corrosión, para utilizar los equipos en ambientes húmedos y difíciles.

Certificaciones- Listado UL (estándar). Certificado NOM (ver opciones).

Para conocer los detalles y presentación del producto, consulte el catálogo en línea en www.lithonia.com

Número de Catálogo

Ejemplo: SS 2 96 120 ES

Serie
SS

Para ordenar las canaletas opcionales en aluminio, agregue el sufijo AL al Número de Catálogo.
Ejemplo: SS 2 96 120 AL
Para unidades en tandem (doble largo) agregue el prefijo T.
Ejemplo: TSS

Cantidad de Lámparas
1, 2 No incluidas

Tipo de Lámpara	
17 17W T8 (24")	40 40W T12 (48")
20 20W T12 (24")	48 38W slimline (48")
24 30W slimline (24")	48HO 60W T12 800mA (48")
24HO 35W T12 800mA (24")	72 56W slimline (72")
25 25W T8 (36")	72HO 85W T12 800mA (72")
30 30W T12 (36")	96 75W T12 (96")
32 32W T8 (48")	96HO 110W T12 800mA (96")
36 30W slimline (36")	96T8 59W T8 (96")
36HO 45W T12 800mA (36")	96T8HO 86W T8 380mA (96")

Voltaje
120, 277 MVOLT Otros voltajes disponibles

Opciones
AL Cuerpo de aluminio NOM Certificado NOM (consulte a su representante de ventas de Lithonia Lighting) Para opciones y accesorios consulte la página 65.

NOTAS:
1 Profundidad máxima al centro de las lámparas.
2 Consulte la página 54 para calcular el largo de tiras.

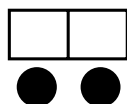

Disponibilidad y Dimensiones							
Largo Nomina (pies)	Serie	Lámparas por sección transversa	Lámparas por cada luminario	Tipo de lámpara	Ancho Pulg. (cm)	Profundidad ¹ Pulg. (cm)	Largo ² Pulg. (cm)
2	SS/ SS AL	1	1	17, 20, 24	4 ³ / ₁₆ (10.6)	2 ¹⁵ / ₁₆ (7.5)	24 (61.0)
		2	2	17, 20, 24		2 ¹⁵ / ₁₆ (7.5)	28 (71.1)
		1	1	24HO		3 ¹³ / ₁₆ (9.7)	24 (61.0)
		2	2	24HO		3 ¹³ / ₁₆ (9.7)	28 (71.1)
3	SS/ SS AL	1	1	25, 30, 36	4 ³ / ₁₆ (10.6)	2 ¹⁵ / ₁₆ (7.5)	36 (91.4)
		2	2	25, 30, 36		2 ¹⁵ / ₁₆ (7.5)	40 (101.6)
		1	1	36HO		3 ¹³ / ₁₆ (9.7)	36 (91.4)
		2	2	36HO		3 ¹³ / ₁₆ (9.7)	40 (101.6)
4	SS/ SS AL	1	1	30, 40, 48	4 ³ / ₁₆ (10.6)	2 ¹⁵ / ₁₆ (7.5)	48 (121.9)
		2	2	30, 40, 48		2 ¹⁵ / ₁₆ (7.5)	52 (132.1)
		1	1	48HO		3 ¹³ / ₁₆ (9.7)	48 (121.9)
		2	2	48HO		3 ¹³ / ₁₆ (9.7)	52 (132.1)
6	TSS/ TSS AL	1	1	25, 30	4 ³ / ₁₆ (10.6)	2 ¹⁵ / ₁₆ (7.5)	68 (172.7)
		2	4	25, 30		2 ¹⁵ / ₁₆ (7.5)	76 (193.0)
6	SS/ SS AL	1	1	72	4 ³ / ₁₆ (10.6)	2 ¹⁵ / ₁₆ (7.5)	72 (182.9)
		2	2	72		2 ¹⁵ / ₁₆ (7.5)	76 (193.0)
		1	1	72HO		3 ¹³ / ₁₆ (9.7)	72 (182.9)
		2	2	72HO		3 ¹³ / ₁₆ (9.7)	76 (193.0)
8	TSS/ TSS AL	1	1	32, 40, 48	4 ³ / ₁₆ (10.6)	2 ¹⁵ / ₁₆ (7.5)	92 (233.7)
		2	4	32, 40, 48		2 ¹⁵ / ₁₆ (7.5)	100 (254.0)
8	SS/ SS AL	1	1	96T8HO, 96 96T8	4 ³ / ₁₆ (10.6)	2 ¹⁵ / ₁₆ (7.5)	96 (249.8)
		2	2	96T8HO, 96 96T8		2 ¹⁵ / ₁₆ (7.5)	100 (254.0)
		1	1	96HO		3 ¹³ / ₁₆ (9.7)	96 (249.8)
		2	2	96HO		3 ¹³ / ₁₆ (9.7)	100 (254.0)

Uso recomendado

Para aplicaciones que requieran de niveles de iluminación ininterrumpida al final de las tiras. Ideal para mostradores o cavidades en techo.

Características

Las canaletas se traslapan para unirse a los luminarios tipo SS y formar tiras continuas. Traslape ajustable para proporcionar un ambiente continuo y sin sombras.

Configuración para 2 lámparas.

Reflectores asimétricos también disponibles.

Acabado en esmalte, color blanco horneado de alta reflexión.

Listado UL (estándar). Certificado NOM (ver opciones).

Para conocer los detalles y presentación del producto, consulte el catálogo en línea en www.lithonia.com

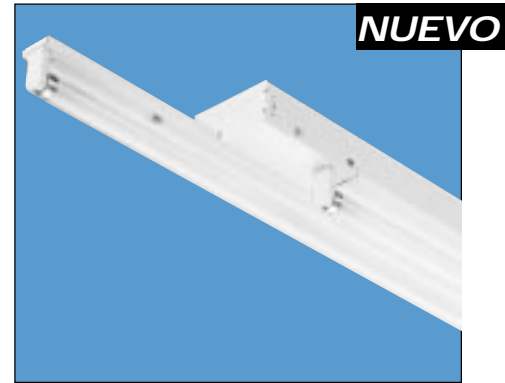

Ejemplo: SST 2 32 120 GEB

Número de Catálogo

Serie	Cantidad de Lámparas	Tipo de Lámpara	Voltaje	Opciones
SST	2 No incluidas	17 17W T8 (24") 20 20W T12 (24") 25 25W T8 (36") 30 30W T12 (36") 32 32W T8 (48") 40 40W T12 (48")	120, 277, MVOLT Otros voltajes disponibles	GLR Fusor interno de acción rápida GMF Fusor interno de acción lenta PLF_ Conectores eléctricos enchufables, consulte la página 65 NOM Certificado NOM (consulte a su representante de ventas de Lithonia Lighting)

Para opciones y accesorios consulte la página 65.

Disponibilidad y Dimensiones

Largo Nominal (pies)	Serie	Lámparas por cada luminario	Tipo de lámpara	Ancho Pulg.(cm)	Profundidad Pulg. (cm)	Largo Pulg. (cm)
2	SST	2	17, 20	4 ³ / ₄ (11.1)	2 ¹⁵ / ₁₆ (7.5)	28 (71.1)
3	SST	2	25, 30	4 ³ / ₄ (11.1)	2 ¹⁵ / ₁₆ (7.5)	40 (101.6)
4	SST	2	32, 40	4 ³ / ₄ (11.1)	2 ¹⁵ / ₁₆ (7.5)	52 (132.1)

Accesorios (Ordene por separado)

SSTASR48WH Reflector asimétrico, 4', color blanco

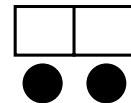

Las canaletas se traslapan 4" en ambos extremos para conservar la continuidad de la iluminación al armar tiras continuas. Proporciona una iluminación uniforme sin sombras a todo lo largo de la tira.

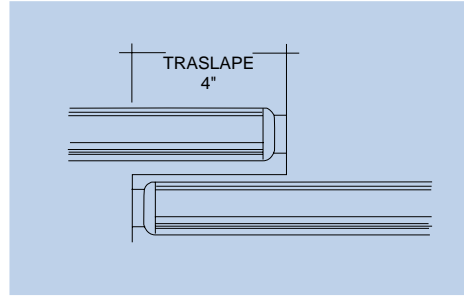
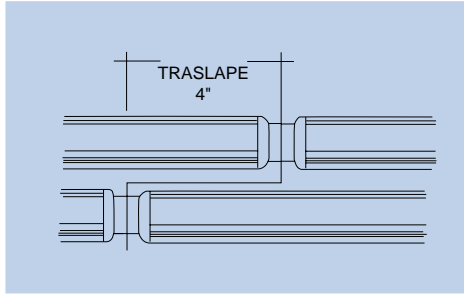

Matrices de aplicación de Canaletas Traslapadas

Use las tablas de abajo para determinar la cantidad y el tipo de luminarios requeridos para el uso específico.

Consulte con su representante de ventas de Lithonia Lighting para longitudes de tira continua mayores a 30' 4", y empleo de lámparas de arranque instantáneo.

Instrucciones:

1. Determine el largo de la tira continua.
2. Vaya a las columnas indicadas como "máximo" y "mínimo", ya sea para tiras de 1 ó 2 lámparas y encuentre la longitud deseada.
3. Lea hacia abajo para encontrar la cantidad y el tipo adecuados de luminarios.

Nota: Los luminarios van centrados en la tira.

Ejemplo:

1. El largo de tira es 18' 0".
2. En la matriz de 1 lámpara T12 ó T8, la longitud indicada es de entre 17' 8" y 18' 8".
3. Los luminarios requeridos son: dos TSS 1 32 ó 40 y uno SS 1 25 ó 30.

Una Lámpara T5

Largo Mínimo de la tira	3'5"	4'5"	5'5"	6'5"	7'5"	7'11"	8'11"	9'11"	10'11"	11'5"	12'5"	13'5"	14'5"	14'11"	15'11"	16'11"	17'11"	18'5"	19'5"	20'5"	21'5"	21'11"	22'11"	23'11"	24'11"	25'5"	26'5"	27'5"	28'5"	28'11"	28'11"
Largo Máximo de la tira	4'5"	5'5"	6'5"	7'5"	7'11"	8'11"	9'11"	10'11"	11'5"	12'5"	13'5"	14'5"	14'11"	15'11"	16'11"	17'11"	18'5"	19'5"	20'5"	21'5"	21'11"	22'11"	23'11"	24'11"	25'5"	26'5"	27'5"	28'5"	28'11"	29'11"	
TMS5SS 154T5HO/128T5					1			1	1		1	1	2	1	1	2	2	1	2	2	3	2	2	3	3	2	3	3	4	3	
MS5SS 154T5HO/128T5				1			1		1	1		1			1		1	1		1			1		1	1		1			
MS5SS 139T5HO/128T5		1	2	1		3	2	1		3	2	1		3	2	1		3	2	1		3	2	1		3	2	1		3	
MS5SS 124T5HO/114T5	2	1																													

Una Lámpara T12 ó T8

Largo Mínimo de la tira	3'8"	4'8"	5'8"	6'8"	7'8"	8'4"	9'4"	10'4"	11'4"	12'0"	13'0"	14'0"	15'0"	15'8"	16'8"	17'8"	18'8"	19'4"	20'4"	21'4"	22'4"	23'0"	24'0"	25'0"	26'0"	26'8"	27'8"	28'8"	29'8"	30'4"
Largo Máximo de la tira	4'8"	5'8"	6'8"	7'8"	8'8"	9'4"	10'4"	11'4"	12'4"	13'0"	14'0"	15'0"	16'0"	16'8"	17'8"	18'8"	19'8"	20'4"	21'4"	22'4"	23'4"	24'0"	25'0"	26'0"	27'0"	27'8"	28'8"	29'8"	30'8"	31'4"
TSS140/132					1			1	1		1	1	2	1	1	2	2	1	2	2	3	2	2	3	3	2	3	3	4	3
TSS130/125			1			1	1			1	1			1	1			1	1			1	1			1	1			1
SS140/132				1			1		1	1		1			1		1	1		1			1		1	1		1		
8SS130/125		1		1		1		1		1		1		1		1		1		1			1		1		1		1	1
SS120/117	2	1																												

Dos Lámparas T12 ó T8

Largo Mínimo de la tira	4'4"	5'4"	6'4"	7'4"	8'4"	9'4"	10'4"	11'4"	12'4"	13'4"	14'4"	15'4"	16'4"	17'4"	18'4"	19'4"	20'4"	21'4"	22'4"	23'4"	24'4"	25'4"	26'4"	27'4"	28'4"	29'4"	30'4"
Largo Máximo de la tira	5'4"	6'4"	7'4"	8'4"	9'4"	10'4"	11'4"	12'4"	13'4"	14'4"	15'4"	16'4"	17'4"	18'4"	19'4"	20'4"	21'4"	22'4"	23'4"	24'4"	25'4"	26'4"	27'4"	28'4"	29'4"	30'4"	31'4"
TSS 240/232					1			1	1		1	1	2	1	1	2	2	1	2	2	3	2	2	3	3	2	3
SS 230/225			1			1	1			1	1			1	1			1	1			1	1			1	1
8SS 240/232				1			1		1	1		1		1		1	1		1		1		1		1	1	
SS 230/236		1		1		1		1		1		1		1		1		1		1		1		1		1	
SS 220/217	2	1																									

Uso recomendado

Para montajes de alturas hasta a 25' que requieran altos niveles de iluminación. Ideal para áreas de fabricación de trabajo pesado-medio, almacenes e iluminación localizada.

Características

Reflector troquelado con opción de cubierta sólida, 10% o 20% de luz superior, fabricado en acero de alto calibre rolado en frío y pintado después de fabricación. Acabado estándar en esmalte blanco homeado, porcelanizado disponible. Portalámparas de seguro a presión contenido en la carcasa del canal.

Disponibles en longitudes de 4' u 8' para cable tandem. Cabeceras de gran profundidad disponibles (ordenar por separado, una por luminario o por fila). Acepta opción de clavijas para circuito primario 1, 2 ó 3.

Balastro - protegido térmicamente, autoreseatable, clase P, AFP, no PCB, Listado UL. La clasificación por sonido depende de la combinación de lámpara/ balastro.

Cableado y componentes eléctricos - se utilizan

cables AWM, TFN y TN en todo el luminario, clasificados para temperaturas requeridas.

Montaje - individual o en tiras continuas, sobrepuesto o suspendido.

Certificaciones- Listado UL (estándar). Certificados NOM (ver opciones). Adecuado para lugares húmedos. Luminario de lámina troquelada para trabajo pesado.

Las bases portalámparas son de tipo de resorte y quedan dentro de la carcasa, la cual tiene cierre de presión.

Reflector troquelado acabado en esmalte homeado de alto lustre. Acabado porcelanizado opcional. Se suministran conectores y elementos para alineado de reflectores para empleo en arreglos de tiras continuas. Luminarios disponibles con aberturas para proporcionar componentes superiores de luz al 10% ó 20%. También existen reflectores cerrados, sin aberturas.

Disponibilidad de cabeceras para cubrir toda la profundidad del luminario.

Para conocer los detalles y presentación del producto, consulte el catálogo en línea en www.lithonia.com



Número de Catálogo

Ejemplo: AF 2 96HO 277 ES CW20

Serie	Cantidad de Lámparas	Tipo de Lámpara	Voltaje	Opciones/Accesorios
AF Con aberturas para proporcionar 20% de componente superior	1	32 32W T8 (48")	120	PO Reflector con acabado porcelanizado en color blanco. ACEP Con 1 par de cabeceras de toda la profundidad del luminario * DLAF ME Rejilla metálica tipo cartón de huevos de 30° x 30° de 48" de longitud * DLAF A12 Lente acrílico prismático en patrón #12, enmarcado de 48" de longitud * NOM Certificado NOM
	2	40 40W T12 (48")	277	
	3	48 38W slimline (48")	MVOLT¹	
	4	48HO 60W T12 800mA (48") 48T8HO 44W T8 (48")	Otros voltajes disponibles	
AF10 Con aberturas para proporcionar 10% de componente superior	No incluidas	48PG 110W 1500mA (48")		
		96 75W Slimline (96")		
		96HO 110W 800mA (96")		
		96PG 215W 1500mA (96")		
AFST Reflector sin aberturas.		96T8 59W T8 Slimline(96")		
		96T8HO 86W T8 380mA (96")		

Para unidades en tandem (doble largo) agregue el prefijo T Ejemplo: **TAF**

Vea opciones y accesorios adicionales, consulte página 65.

*Por favor de ordene accesorios con números de catalogo separados.

Disponibilidad y Dimensiones

Serie	Lámparas por sección transversal	Lámparas por cada luminario	Tipo de lámpara	Ancho Pulg.(cm.) ²	Profundidad Pulg.(cm.) ²	Largo Pulg.(cm.) ²
AF, AF10, AFST	1, 2, 3, 4	1, 2, 3, 4	32, 40	13 ⁵ / ₈ (33.4)	6 ⁵ / ₈ (15.8)	4913/16 (126.5)
AF, AF10, AFST	2, 3, 4	2, 3, 4	48, 48HO, 48PG ³ , 48HO	13 ⁵ / ₈ (33.4)	6 ⁵ / ₈ (15.8)	48 (121.9)
TAF, TAF10, TAFST	1, 2, 3, 4	2, 4, 6, 8	32, 40, 48, 48HO, 48PG ³	13 ⁵ / ₈ (33.4)	6 ⁵ / ₈ (15.8)	9919/32 (253.2) 96 (243.8)
AF, AF10, AFST	1, 2, 3, 4	1, 2, 3, 4	96, 96T8, 96HO, 96T8HO, 96PG ³	13 ⁵ / ₈ (33.4)	6 ⁵ / ₈ (15.8)	96 (243.8)

Opciones para ordenar/ de empaque - Existen 2 alternativas para ordenar y empaquetar los productos.

1.- Embalaje estándar*

Embarques de luminarios completos en cartones individuales. Para ordenar, utilice solo el número de catálogo como se muestra.

Ordene:

(Cantidad 21) **AF 2 96HO 277 ES CW20**

Embarque como:

(Cantidad 21) **AF 2 96HO 277 ES CW20 - carcasa y reflector**

2.- Embalaje para envío directo a obra*

El luminario se embarca con carcasa y reflectores de forma separada. Para ordenar, utilice el número de catálogo como se muestra.

Ordenado:

(Cantidad 21) **AF 2 96HO 277 ES CW20 J4**

Embarcado como:

(20) **AF 2 96HO 277 ES CW20 J4 - carcasa**

(40) **AFR48 J4 - reflector**

(1) **AF 2 96HO 277 ES CW20 - carcasa y reflector**

Los dibujos son para detalles de dimensión únicamente. Pueden no representar la configuración mecánica actual. Las dimensiones se muestran en **pulgadas (centímetros)**.

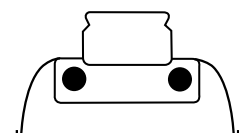

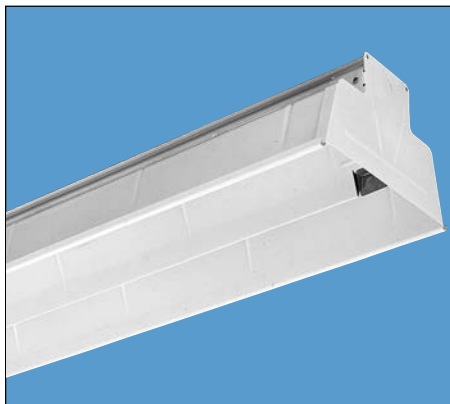

Uso recomendado

Para montajes de alturas de hasta 25 pies que requieran de bajos a altos niveles de luz y un excelente control de brillo. Ideal para líneas de producción, áreas de inspección y almacén.

Características

Luminario para trabajo pesado con reflector troquelado de curva parabólica con acabado en esmalte horneado de alto brillo. Acabado porcelanizado opcional.

Su "V" central proporciona una blindaje a 30° lateral para reducir deslumbramiento. Proporciona 20% de componente de luz indirecta.

Se requiere el uso de cabeceras. Ordene por separado un par por luminario o por tira continua.

Se suministran conectores y elementos para alineado de reflectores para uso en tiras continuas.

Los portalámparas son de tipo resorte para sujetar las lámparas en posición aún en instalaciones de trabajo pesado.

Balastro- Protegido térmicamente, autorese- teable, clase P, AFP, no PCB, Listado UL.

Clasificación por sonido depende de la combinación de lámpara/ balastro. Cableado y componentes eléctricos - se utilizan cables AWM, TFN y TN en el luminario, clasificados para las temperaturas requeridas.

Montaje - individual o en tiras continuas, sobrepuesto o suspendido.

Certificaciones- Listado UL (estándar).

Certificado o NOM (ver opciones). adecuado para lugares húmedos.

Para conocer los detalles y presentación del producto, consulte el catálogo en línea en www.lithonia.com

Número de Catálogo

Ejemplo: PV 2 40 120 ES

Serie	Cantidad de Lámparas	Tipo de Lámpara	Voltaje	Opciones
PV <small>Para unidades en tandem (doble largo) agregue el prefijo T. Ejemplo: TPV</small>	2 <small>No incluidas</small>	32 32W T8 (48") 40 40W T12 (48") 48 38W Slimline (48") 48HO 60W T12 800mA (48") 48T8HO 44W T8 (48") 48PG 110W 1500mA (48") 96 75W Slimline (96") 96HO 110W 800mA (96") 96PG 215W 1500mA (96") 96T8 59W T8 (96") 96T8HO 86W T8 380mA (96") 28T5 28W T5 (46") 54T5HO 54W T5 HO (46")	120 277 MVOLT¹ <small>Otros voltajes disponibles</small>	PO Reflector con acabado porcelanizado en color blanco. PCEP Cabeceras requeridas (un par). Utilice un par para luminarios individuales o un par para cada tira continua.* NOM Certificado NOM <small>Para opciones y accesorios adicionales, vea la parte de abajo y la página 65. *Favor de ordenar accesorios como números de catálogo separados.</small>

Disponibilidad y dimensiones

Serie	Lámparas por sección transversal	Lámparas por cada luminario	Tipo de lámpara	Ancho Pulg.(cm.) ²	Profundidad Pulg.(cm.) ²	Largo Pulg.(cm.) ²
PV	2	2	28T5, 32, 40, 54T5HO	13 ³ / ₈ (33.4)	6 ⁵ / ₈ (15.8)	49 ¹³ / ₁₆ (126.5)
TPV	2	4				99 ¹⁹ / ₃₂ (253.2)
PV	2	2	48, 48HO, 48T8HO, 48PG	13 ³ / ₈ (33.4)	6 ⁵ / ₈ (15.8)	48 (121.9)
TPV	2	4	48, 48HO, 48T8HO, 48PG 28T5, 54T5HO	13 ³ / ₈ (33.4)	6 ⁵ / ₈ (15.8)	96 (243.8)
PV	2	2	96, 96HO, 96PG 96T8, 96T8HO	13 ³ / ₈ (33.4)	6 ⁵ / ₈ (15.8)	96 (243.8)

NOTAS:

- 1 El balastro multivoltaje opera en cualquier rango de voltaje de entrada entre 120V-277V incluso a 50 HZ o 60HZ. Disponible como opción en la categoría GEB10IS para 1-4 lámparas T8 hasta a 48" de longitud únicamente.
- 2 Para conocer los detalles del montaje consulte las hojas de especificación de los productos.

Embalaje Estándar

Los luminarios se empaquen en cartones individuales. Ejemplo: (Cantidad 21) PV 2 40 120 ES (21 cartones luminarios)

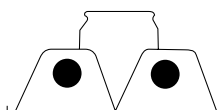

Los dibujos son para detalles de dimensión únicamente. Pueden no representar la configuración mecánica actual. Las dimensiones se muestran en pulgadas (centímetros).

EJ EJA

Uso recomendado

Para montaje de alturas de hasta 20 pies que requieran un nivel de iluminación de bajo a medio. Ideal para iluminar pasillos, almacenes y tiendas de autoservicio.

Características

Reflector troquelado con opción de cubierta sólida, 5% de luz superior. Canaleta de calibre premium con diseño para soporte a través de uñas para mayor fuerza y rigidez. Canaleta extra ancha y reflector en luminarios de 3 y 4 luces. Cubierta de canal y reflector asegurados por pestillos de cuarto de vuelta para fácil acceso al canal de alambres. Cabeceras para enroscar. Disponible en longitudes de cableado en tandem. Acepta opciones para conectar circuitos primarios 1, 2 ó 3. Acabado en barniz de alta reflectancia pintado después de fabricación.

(Acabados opcionales disponibles) de alambres. Balastro - protegido térmicamente, autoreseteable, clase P, AFP, no PCB, Listado UL. La clasificación por sonido depende de la combinación de lámpara/ balastro.

Cableado y componentes eléctricos - se utilizan cables AWM, TFN y TN en todo el luminario, clasificados para las temperaturas requeridas.

Montaje - individual o en tiras continuas, sobrepuesto o suspendido.

Certificaciones - Listado UL (estándar). Certificado NOM (ver opciones). Adecuado para lugares húmedos.

Para conocer los detalles y presentación del producto, consulte el catálogo en línea en www.lithonia.com



Ejemplo: EJ 2 40 120 ES

Número de Catálogo

Serie	Cantidad de Lámparas	Tipo de Lámpara			Opciones
EJ Reflector cerrado		17 17W T8 (24")	36HO 45W T12 800mA (36")	72 55W Slimline (72")	NOM Certificado Para opciones y accesorios adicionales ver abajo y la página 65. Voltaje 120 277 MVOLT¹ Otros voltajes disponibles
EJA 5% más de luz superior	1	20 20W T12 (24")	40 40W T12 (48")	72HO 85W T12 800mA (72")	
2EJ 2 lámparas en cuerpo ancho	2	24 30W Slimline (24")	48 38W Slimline (48")	96 75W Slimline (96")	
	3	25 25W T8 (36")	48HO 60W T12 800mA (48")	96HO 110W T12 800mA (96")	
	4	24HO 35W T12 800mA (24")	48T8HO 44W T8 (48")	96PG 215W 1500mA (96")	
2EJA 2 lámparas en cuerpo ancho con aberturas	No incluidas	28T5 28W T5 (46")	48PG 110W 1500mA (48")	96T8 59W T8 Slimline (96")	
		32 32W T8 (48")	54T5HO 54W T5 HO (46")	96T8HO 86W T8 380mA (96")	
		36 30W Slimline (36")			

Para unidades en tandem (doble largo) agregue el prefijo T Ejemplo: **TEJ**

NOTAS:

- 1 El balastro multivoltaje opera en cualquier rango de voltaje de entrada entre 120V-277V incluso a 50 HZ o 60HZ. Disponible como opción en la categoría GEB10IS para 1-4 lámparas T8 de hasta 48" de longitud únicamente.
- 2 Para conocer los detalles de montaje consulte las hojas de especificación de los productos.
- 3 La unidad de 4 lámparas tipo PG no está disponible.

Disponibilidad y dimensiones

Serie	Lámparas por sección transversal	Lámparas por cada luminario	Tipo de lámpara	Ancho Pulg.(cm.) ²	Profundidad Pulg.(cm.) ²	Largo Pulg.(cm.) ²
EJ, EJA	1, 2	1, 2	17, 20, 24, 24HO	12 (30.5)	5 1/4 (13.3)	24 (69.9)
	3, 4	3, 4	17, 20, 24	16 (40.6)	5 1/4 (13.3)	24 (69.9)
2EJ, 2EJA	1, 2	1, 2	17, 20PH, 24, 24HO	16 (40.6)	5 1/4 (13.3)	24 (69.9)
EJ, EJA	1, 2	1, 2	25, 36, 36HO	12 (30.5)	5 1/4 (13.3)	36 (91.4)
	3, 4	3, 4	25, 36, 36HO	16 (40.6)	5 1/4 (13.3)	36 (91.4)
2EJ, 2EJA	1, 2	1, 2	25, 36, 36HO	16 (40.6)	5 1/4 (13.3)	36 (91.4)
EJ, EJA	1, 2	1, 2	32,40,48,48HO,48T8HO,48PG ³ , 28T5, 54T5HO	12 (30.5)	5 1/4 (13.3)	48 (121.9)
	3, 4	3, 4	32,40,48,48HO,48PG ³ , 28T5, 54T5HO	16 (40.6)	5 1/4 (13.3)	48 (121.9)
2EJ, 2EJA	2	2	32,40,48,48HO,48PG ³	16 (40.6)	5 1/4 (13.3)	48 (121.9)
EJ, EJA	1, 2	1, 2	72, 72HO	12 (30.5)	5 1/4 (13.3)	72 (182.9)
	3, 4	3, 4	72, 72HO	16 (40.6)	5 1/4 (13.3)	72 (182.9)
2EJ, 2EJA	1, 2	1, 2	72, 72HO	16 (40.6)	5 1/4 (13.3)	72 (182.9)
TEJ, TEJA	1, 2	2, 4	32,40,48,48HO,48T8HO,48PG ³	12 (30.5)	5 1/4 (13.3)	96 (243.8)
	3, 4	6, 8	32,40,48,48HO,48PG ³	16 (40.6)	5 1/4 (13.3)	96 (243.8)
T2EJ, T2EJA	2	4	32,40,48,48HO,48PG ³	16 (40.6)	5 1/4 (13.3)	96 (243.8)
EJ, EJA	1, 2	1, 2	96, 96T8, 96HO, 96T8HO, 96PG ³	12 (30.5)	5 1/4 (13.3)	96 (243.8)
	3, 4	3, 4	96, 96T8, 96HO, 96T8HO, 96PG ³	16 (40.6)	5 1/4 (13.3)	96 (243.8)
2EJ, 2EJA	2	2	96, 96T8, 96HO, 96T8HO, 96PG ³	16 (40.6)	5 1/4 (13.3)	96 (243.8)

OPCIONES PARA ORDENAR/ DE EMBALAJE - Existen 2 alternativas para ordenar y empacar los productos.

1.- Embalaje estándar*

El luminario se embarca en cartones individuales. Para ordenar, utilice el número de catálogo *master*, como se muestra:

Ordenado: **(Cantidad 21) EJ 2 40 120 ES**
 Embarcado como: **(21) EJ 2 40 120 ES -carcasa y reflector**

2.- Embalaje para envío directo a obra*

El luminario se embarca con carcasas y reflectores de forma separada en paquetes de cuatro. Para ordenar, utilice el número de catálogo *master* como se muestra:

Ordenado: **(Cantidad 21) EJ 2 40 120 ES J4**
 Embarcado como: **(20) EJC 2 40 120 ES J4 - carcasa**
(20) EJR48 J4 - reflector
(1) EJ 2 40 120 ES - carcasa y reflector

Carga de luminarios en tarimas con envío directo a obra sin cartones individuales, disponible. Agregue JP al número de catálogo de la base para esta opción. Contacte su representante de Ventas de Lithonia Lighting para luminarios por número de la tarima.

Los dibujos son para detalles de dimensión únicamente. Pueden no representar la configuración mecánica actual. Las dimensiones se muestran en **pulgadas (centímetros)**.

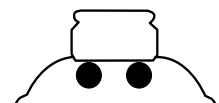

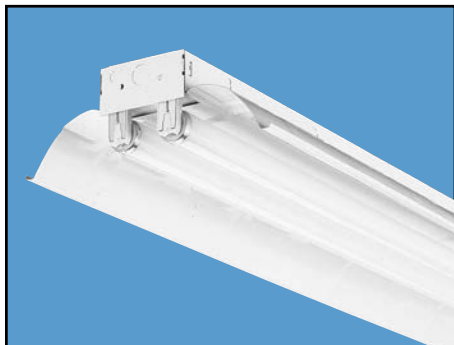

Uso recomendado

Para alturas de montaje de hasta 16' que requieran niveles de iluminación de bajos a medios. Ideal para áreas de servicio, utilería, almacenes o tiendas de autoservicio.

Características

Reflector cerrado o componente de 8% de luz superior. Los reflectores son removibles y se sujetan al luminario por medio de seguros de un cuarto de vuelta. La combinación del conector canaleta/ cabecera viene con cada luminario. Acabado en esmalte blanco horneado, de alto brillo. El reflector se pinta después de fabricación. Disponible en longitudes de cable tandem. Acepta clavijas para circuitos primarios 1,2 ó 3

Balastro-protégido térmicamente, auto-reseteable, clase P, AFP, no PCB, Listado UL. La clasificación por sonido depende de la

combinación de lámpara/ balastro.

Cableado y componentes electrónicos - cables AWM, TFN y TN se utilizan a través de todo el luminario, clasificados para temperaturas requeridas.

Montaje - individual o en tiras continuas, sobrepuesto o suspendido.

Certificaciones - Listado UL (estándar). Certificado NOM (ver opciones).

Se proporcionan elementos para alinear así como conectores. Los modelos de 8' de largo se entregan con un reflector de 2 piezas para su fácil instalación.

Acabado en esmalte blanco horneado, de alto brillo. Los reflectores son removibles y se sujetan al luminario por medio de seguros de un cuarto de vuelta.

Para conocer los detalles y presentación del producto ver la carpeta de Fluorescente o el catalogo en línea en www.lithonia.com.

Número de Catálogo

Ejemplo: L 2 40 120 ES

Serie	Cantidad de Lámparas	Tipo de Lámpara	Voltaje	Opciones
L Reflector cerrado	1	17 17W T8 (24")	120	NOM Certificado NOM Consulte opciones y accesorios en la página 65.
LA Reflector con aberturas Para unidades en tandem (doble largo) agregue el prefijo T Ejemplo: TL	2 No incluidas	20 20W T12 (24") ¹ 32 32W T8 (48") 40 40W T12 (48") 48 38W Slimline (48") 48T8HO 44W T8 (48") 96 75W Slimline (96") 96T8 59W T8 Slimline (96") 96T8HO 86W T8 380mA (96")	277 MVOLT ² Otros voltajes disponibles	

Disponibilidad y Dimensiones

Serie	Lámparas por sección transversal	Lámparas por cada luminario	Tipo de lámpara	Ancho ³ Pulg.(cm)	Profundidad ³ Pulg.(cm.)	Largo ³ Pulg.(cm.)
L, LA	1	1	17, 20 ¹	12 (30.5)	4 (10.2)	24 (61.0)
	2	2	17, 20 ¹	12 (30.5)	4 (10.2)	24 (61.0)
L, LA	1	1	32, 40, 48	12 (30.5)	4 (10.2)	48 (121.9)
	2	2	32, 40, 48, 48T8HO	12 (30.5)	4 (10.2)	48 (121.9)
TL, TLA	1	2	32, 40, 48, 48T8HO	12 (30.5)	4 (10.2)	96 (243.8)
	2	4	32, 40, 48	12 (30.5)	4 (10.2)	96 (243.8)
L, LA	1	1	96, 96T8, 96T8HO	12 (30.5)	4 (10.2)	96 (243.8)
	2	2	96, 96T8, 96T8HO	12 (30.5)	4 (10.2)	96 (243.8)

NOTAS:

- Especifique la opción de balastro HPF o LPF para lámparas de 20W.
- El balastro multivoltaje opera sobre cualquier entrada con rango de voltaje de entre 120V-277V incluso a 50 HZ o 60HZ. Disponible como opción en la categoría GEB10IS para 1-4 lámparas T8 mayores a 48" de longitud únicamente.
- Para detalles de montaje consultar las hojas de especificación de los productos.

Los dibujos son para detalles de dimensión únicamente. Pueden no representar la configuración mecánica actual. Las dimensiones se muestran en pulgadas (centímetros).

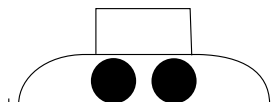

OPCIONES PARA ORDENAR/ DE EMPAQUE - - Existen 2 alternativas para ordenar y empaque los productos.

1.- Embalaje estándar*

El luminario se embarca en cartones individuales. Para ordenar, utilice el número de catálogo *master*, como se muestra:

Ordenado: (Cantidad 21) L 2 40 120 ES

Embarcado como: (21) L 2 40 120 ES - carcasa y reflector

2.- Embalaje para envío directo a obra*

El luminario se embarca con carcasas y reflectores de forma separada en paquetes de cuatro. Para ordenar, utilice el número de catálogo como se muestra:

Ordenado: (Cantidad 21) L 2 40 120 ES J4

Embarcado como: (20) LCC 2 40 120 ES J4 - carcasa

(20) LR48 J4 - reflector

(1) L 2 40 120 ES - carcasa y reflector

La carga de luminarios en tarimas con envío directo a obra sin cartones individuales, está disponible. Agregue JP al número de catálogo de la base para esta opción. Contacte a su representante de ventas Lithonia Lighting para conocer los luminarios por número de tarima.

DM DMW

Uso recomendado

Para montajes de alturas medias y en ambientes ásperos donde hay polvo, suciedad o humedad. Ideal para pabellones, muelles, áreas de refrigeración, transformación de alimentos y otros ambientes peligrosos.

Características

Carcasa de poliéster reforzado con fibra de vidrio, resistente a impactos, estabilizada con rayos UV. Difusor de acrílico 15% DR, a prueba de fracturas, de alto impacto. Su empaque provee un sello continuo entre la carcasa y el difusor. Seguros cautivos y resistentes a la corrosión aseguran el difusor. Seguros de acero inoxidable también disponibles.

Balastro protegido térmicamente autorese-

teable, Clase P, AFP, no PCB, con, Listado UL.

La clasificación por sonido depende de la combinación lámpara/balastro.

Cableado y Componentes eléctricos - Cables AWM, TFN o THHN utilizados a través de todo el luminario, clasificados para temperaturas requeridas.

Montaje - Individual o tiras continuas, sobrepuesto o suspendido. Ordene las cabeceras por separado, una por luminario o tira.

Certificaciones - Listado UL (estándar). Certificado NOM (ver opciones). Adecuado para lugares semi-húmedos. DMW es para lugares húmedos.

Para conocer los detalles y presentación del producto ver la carpeta de Fluorescente o el catálogo en línea en www.lithonia.com.

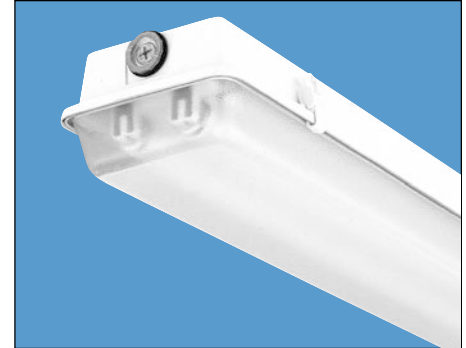

Ejemplo: **DM 2 96 120 ES**

Número de Catálogo

Serie	Tipo de Lámpara	Tipo de Difusor	Voltaje	Opciones/ Accesorios ^{4,5}
DM Para áreas semi-húmedas	32 32W T8 (48")	(en blanco) Acrílico, 15% DR	120	BCD Brazo de montaje para colgar con cadena. (Dos por luminario, no se incluye cadena.) ⁵
DMW Para áreas húmedas	40 40W T12 (48")	AR Acrílico de alto impacto, 50% DR	277	HC Juego de ganchos de alambre para colgar y cadena de 36" de longitud. (2 por paquete) ⁵
Para unidades en tandem (doble largo) agregue el prefijo T Ejemplo: TDM	48 38W Slimline (48")	DP Acrílico profundo, 15% DR ²	MVOLT³ Otros voltajes disponibles	WLF Juego de accesorios (instalación en campo) para colgar luminario por medio de tubo conduit rígido de 1/2" (2 por paquete). Para instalación en fábrica especifique WLF como opción.
	48HO 60W T12 800mA (48")	ARDP Acrílico profundo de alto impacto, 50% DR ²		NOM Certificado NOM
	96 75W Slimline (96")			
	96HO 110W T12 800mA (96")			
	96T8 59W T8 Slimline (96")			
	96T8HO 86W T8 380mA (96")			

Cantidad de Lámparas

1
2
3¹

No incluídas

Disponibilidad y dimensiones

Serie	Lámparas por sección transversal	Lámparas por cada luminario	Tipo de lámpara	Ancho Pulg.(cm.)	Profundidad Pulg.(cm.)	Largo Pulg.(cm.)
DM, DMW	1, 2, 3 ³	1, 2, 3	32, 40	7 ⁵ / ₈ (18.4)	4 ³ / ₄ (9.5)	50 (127.0)
DM, DMW	1, 2	1,2	48, 48HO, 48T8HO	7 ⁵ / ₈ (18.4)	5 ⁵ / ₈ (13.3)	50 (127.0)
DM, DMW (DP or ARDP)	1, 2, 3 ³	1, 2, 3	32, 40	7 ⁵ / ₈ (18.4)	5 ⁵ / ₈ (13.3)	50 (127.0)
TDM, TDMW	1, 2	2, 4	32, 40, 48, 48HO, 48T8HO	7 ⁵ / ₈ (18.4)	5 ⁵ / ₈ (13.3)	98 (248.9)
DM, DMW	1, 2	1, 2	96, 96HO, 96T8, 96T8HO	7 ⁵ / ₈ (18.4)	5 ⁵ / ₈ (13.3)	98 (248.9)

NOTAS:

- Lámparas de 32W T8 disponibles solo en modelos de 3 lámparas.
- La profundidad del lente es estándar en los luminarios de 4' de arranque instantáneo, HO (800mA) y 8'. Para igualar la apariencia en luminarios de 4' con lámparas de arranque rápido ordene las opciones **DP** o **ARDP**.
- El balastro multi-voltaje opera en cualquier rango de voltaje de entre 120V-277V incluso a 50 HZ o 60HZ. Disponible como opción en la categoría GEB101S para 1-4 lámparas T8 de hasta 48" de longitud únicamente.
- Balastos para climas fríos (**CW** o **CW20**) para uso en temperaturas ambiente de 40° F o menores.
- Por favor de ordene los accesorios como números de catálogo separados.

Para opciones y accesorios adicionales ver la página 65.

Embalaje Estándar

Los luminarios se embarcan en cartones individuales.
Ejemplo: (Cantidad 21) DM 2 96 120 ES (21 Cartones de luminarios)

Los dibujos son para detalles de dimensión únicamente. Pueden no representar la configuración mecánica actual. Las dimensiones se muestran en **pulgadas (centímetros)**.

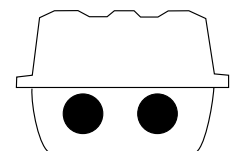

DMS DMSW

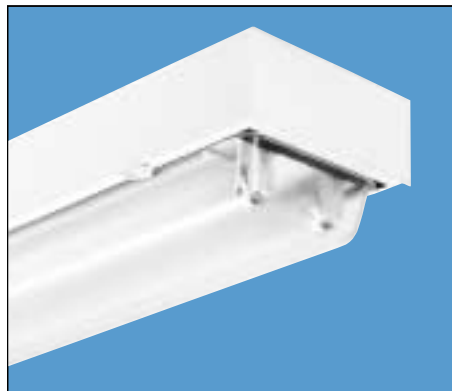

Luminarios tipo Industrial Envoltente y Carcasa de Lámina de Acero

Uso recomendado

Para montajes de alturas medias y en ambientes ásperos donde hay polvo, suciedad o humedad. Ideal para pabellones, muelles, áreas de refrigeración, transformación de alimentos y otros ambientes peligrosos.

Características

Luminario cerrado con sellado hermético está disponible en acero de alta resistencia o carcasa de aluminio (opción AL) con acabado de barniz blanco horneado. Difusor de acrílico a prueba de fracturas DR 15% (DR de 50% disponible) asegurado por medio de pestillos cautivos, resistentes a la corrosión.

Balastro - protegido térmicamente, autoreseable, Clase P, AFP, no PCB, Listado UL, certificado CSA. La clasificación por sonido depende de la combinación lámpara/ balastro.

Cableado y componentes eléctricos - Se utilizan cables AWM, TFN o THHN en todo el luminario, clasificado para temperaturas requeridas.

Montaje - Individual o en tiras continuas, sobrepuesto o suspendido. Disponible únicamente para montaje sobre techo en lugares húmedos DMSW.

Certificaciones - Listado UL (estándar). Certificado NOM (ver opciones). Adecuado para lugares semi-húmedos. DMSW es listado para lugares húmedos.

Para conocer los detalles y presentación del producto, consulte el catálogo en línea en www.lithonia.com

Número de Catálogo

Serie	Cantidad de Lámparas	Tipo de Lámpara	Tipo de Difusor	Voltaje	Opciones/ Accesorios ^{4,5}
DMS Para áreas semi-húmedas	1	32 32W T8 (48") 40 40W T12 (48")	(en blanco) Acrílico, DR 15%	120	AL Cuerpo de aluminio
DMSW Para áreas húmedas	2 3 ¹	48 38W Slimline (48") 48HO 60W 800mA (48")	AR Acrílico de alto impacto, 50% DR	277	WLF Juego de accesorios (instalación en campo) para colgar luminario por medio de tubo conduit rígido de 1/2" (2 por paquete). Para instalación en fábrica especifique WLF como opción.
Para unidades en tandem (doble largo) agregue el prefijo T Ejemplo: TDMS	No incluídas	48T8HO 44W T8 (48") 96 75W Slimline (96") 96HO 110W T12800mA (96") 96T8 59W T8 Slimline (96") 96T8HO 86W T8 380mA (96")	DP Acrílico profundo, 15% DR ² ARDP Acrílico profundo de alto impacto, 50% DR ²	MVOLT ³ Otros voltajes disponibles	NOM Certificado NOM Para opciones y accesorios adicionales, ver la página 65.

Ejemplo: DMS 2 96 120 ES AL

Disponibilidad y Dimensiones

Serie	Lámparas por secc. transversal	Lámparas por cada luminario	Tipo de lámpara	Ancho Pulg.(cm.)	Profundidad Pulg.(cm.)	Largo Pulg.(cm.)
DMS, DMSW	1, 2, 3 ¹	1, 2, 3	32, 40, 48T8HO 48, 48HO, 48T8HO	8 ⁵ / ₈ (20.9)	5 ¹ / ₄ (13.3) 6 ¹ / ₈ (15.3)	50 ⁵ / ₁₆ (129.4)
DMS, DMSW (DP or ARDP)	1, 2, 3 ¹	1, 2, 3	32, 40, 48, 48HO, 48T8HO	8 ⁵ / ₈ (20.9)	6 ¹ / ₈ (15.3)	50 ⁵ / ₁₆ (129.4)
TDMS, TDMSW	1, 2, 3 ¹	2, 4, 6	32, 40, 48, 48HO, 48T8HO	8 ⁵ / ₈ (20.9)	6 ¹ / ₈ (15.3)	98 ⁵ / ₁₆ (251.3)
DMS, DMSW	1, 2	1, 2	96, 96HO, 96T8, 96T8HO	8 ⁵ / ₈ (20.9)	6 ¹ / ₈ (15.3)	98 ⁵ / ₁₆ (251.3)

Embalaje Estándar

Los luminarios se embarcan en cartones individuales.
Ejemplo: (Cantidad 21) DMS 2 96 120 ES AL
(21 Cartones de luminarios)

NOTAS:

- Los modelos de 3 lámparas solo están disponibles con lámparas T8
- La profundidad del lente es estándar en el modelo de arranque instantáneo de 4', luminarios 8' y HO (800mA). Para relacionar la apariencia de 4' en encendido rápido ordenar la opción DP o ARDP.
- El balastro multivoltaje opera en cualquier rango de voltaje con entrada de entre 120V-277V incluso a 50 HZ o 60HZ. Disponible como opción en la categoría GEB10IS para 1-4 lámparas T8 hasta 48" de longitud únicamente.
- Por favor ordene accesorios como números de catálogo separados.
- Balastros para clima frío (CW o CW20) en ambientes de 40° Fahrenheit o temperaturas menores.

Los dibujos son para detalles de dimensión únicamente. Pueden no representar la configuración mecánica actual. Las dimensiones se muestran en pulgadas (centímetros).

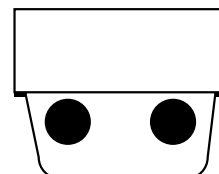

Troffers para Áreas Limpias / Locales Húmedos

Iluminación de Cuartos Limpios

SRT

IntegraSeal™

Uso recomendado

Recomendado para utilizarse en ambientes con contaminación controlada, en aplicaciones clase 10,000 (M5.5,ISO7) y clase 100,000 (M6.5 ISO8).

Características

La carcasa de lámina de acero calibrada está totalmente sellada con silicón. La puerta de aluminio troquelado lleva seguros de cierre de resorte y empaques de poliuretano entre puerta y carcasa.

Acabado de pintura poliéster de partes metálicas después de la fabricación, aplicado por medios electrostáticos y fijado al

horno.

Cumple con los requerimientos para lavados a presión que no excedan de 200 psi.

Adecuado para uso con perfil en forma de T para 1", 1 1/2" de ancho o con ceja abatible y con seguros de presión para uso en techos y plafones.

Certificaciones - Listado UL (estándar). Certificado NOM (ver opciones). Listado UL. Adecuado para lugares húmedos e instalaciones techadas.

Para conocer los detalles y presentación del producto, consulte el catálogo en línea en www.lithonia.com

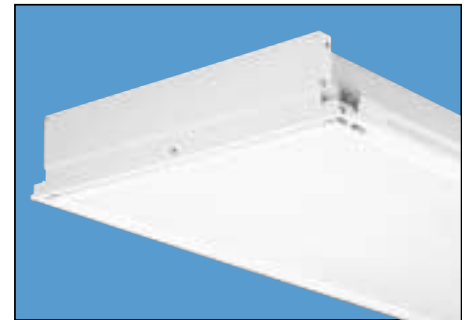

Número de Catálogo

Ejemplo: 2SRT G 4 32 FW A12125V 120 GEB

Serie		Tipo de Lámpara		Tipo de Marco		Tipo de Difusor ⁵		Opciones/Accesorios			
SRT	1' de ancho	CF40	40W T5 (24")	FW	Remetido en aluminio, acabado en color blanco	A12125V	Patrón #12, acrílico de 0.125" de espesor, invertido	ABC	Empaque triple de poliuretano (marco, lente y carcasa)		
2SRT	2' de ancho	CF50	50W T5 (24")	FN	Remetido en aluminio, acabado color natural	PCL12125V	Patrón #12, policarbonato de 0.125" de espesor, invertido	ABCNG	Empaque triple de neopreno (marco, lente y carcasa)		
Para lámparas CF en tandem agregue el prefijo T Ejemplo: T2SRT		CF55	55W T5 (24")			17	17W T8 (24")	K12UVAV	UVA lite KSH12, filtro ultravioleta, invertido	FPA	Recomendable para áreas de procesamiento de comida; requerimientos USDA y FDA ⁶
Tipo de Bisel		20	20W T12 (24")			U31	31W T8 U (24" espaciamiento entre patas de 1 5/8")			SYA	Acrílico PSI simétrico / asimétrico
G	Plafón Modular con soporte "T" de 1" a 1 1/2" de ancho	U316	31W T8 U (24" espaciamiento entre patas de 6")			U40	40W T12 U (espaciamiento entre patas de 6")	SYAR	Acrílico PSI simétrico / asimétrico con filtro de radiofrecuencia	LGNG	Empaque de lente y marco de neopreno
G20	Plafón Modular con soporte "T" de 2" 1	U403	40W T12 U (patas de 3 5/8") ³					Voltaje		LPD	Recomendable para lavado a baja presión, hasta 100 psi. ⁷
F	Brida traslapada	32	32W T8 (48")					120		LGPG	Lente y marco empacados con poliuretano
Cantidad de Lámparas ²		40	40W T12 (48")					277		NG	Marco empacado en neopreno
1		48HO	60W 800mA (48") ⁴					Otros voltajes disponibles		TPS	Puerta reforzada (incluye tornillos Torx TX20)
2										NOM	Certificado NOM
3										Para opciones y accesorios adicionales ver la página 32.	
4											
6											
No incluidas											

Disponibilidad y Dimensiones (SRT, SRH, SSH)

Tamaño Nominal	Serie	Cantidad de Lámparas	Tipo de lámpara	SRT profundidad ⁸ Pulg. (cm)	Profundidad SRT ⁹ Pulg.(cm.)	Profundidad SRH ⁸ Pulg.(cm.)
1x2	SRT, SRH, SSH	1, 2, 3	17, 20	4 7/8 (12.38) ⁹	4 5/8 (11.75) ¹⁰	4 1/2 (11.4)
		1, 2	U31, CF40, CF50,			
		1	CF55, U316, U40			
1x4	SRT, SRH, SSH	1, 2, 3	32, 40	4 7/8 (12.38) ⁹	4 5/8 (11.75) ¹⁰	4 1/2 (11.4)
2x2	2SRT, 2SRH, 2SSH	1, 2, 3, 4	17, 20	4 7/8 (12.38) ⁹	4 5/8 (11.75) ¹⁰	4 1/2 (11.4)
		1, 2, 3	U403 ³ , U31, CF40,			
		1, 2	CF50, CF55 U316			
2x4	2SRT, 2SRH 2SSH	2	48HO	4 7/8 (12.38) ⁹	4 5/8 (11.75) ¹⁰	4 1/2 (11.4)
		2, 3, 4, 6	32, 40			
2x4	T2SRT, T2SRH TSSH	2, 3	CF40, CF50, CF55	4 7/8 (12.38) ⁹	4 5/8 (11.75) ¹⁰	4 1/2 (11.4)

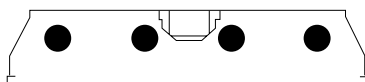

Los dibujos son para detalles de dimensión únicamente. Pueden no representar la configuración mecánica actual. Las dimensiones se muestran en pulgadas (centímetros).

Embalaje Estándar

Los luminarios se embarcan en cartones individuales. Ejemplo: (Cantidad 21) DMS 2 96 120 ES AL (21 Cartones de luminarios)

NOTAS:

- 1 No disponibles en 1' x 2' ó 1' x 4'.
- 2 Lámparas no incluidas.
- 3 Espaciamiento de 3 5/8" (U403) en luminarios de 3 lámparas.
- 4 Disponibilidad máxima 2 lámparas.
- 5 Solo la pantalla de patrón #12 se enviará invertida de forma estándar y está indicada con una V. Ejemplo: A12V125V.
- 6 Se debe especificar LPD y empaque adicional (i.e. LGNG)
- 7 Empaque adicional debe especificarse (i.e. LGNG)
- 8 Para conocer los detalles de montaje del producto, consultar las hojas de especificación.
- 9 La altura del luminario con borde ser* de 5 3/4" (14.61).
- 10 La altura del luminario con borde será de 5" (12.70).

SRH

IntegraSeal™

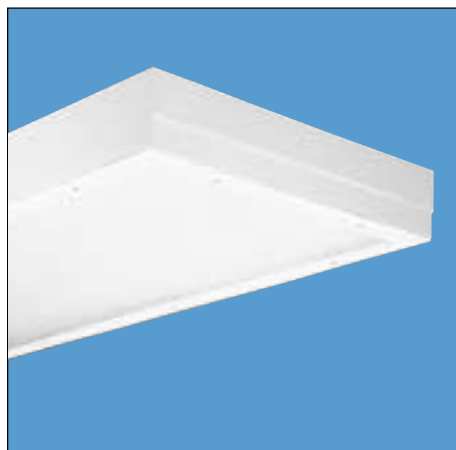

Troffers para Áreas Limpias / Locales Húmedos

Uso recomendado

Recomendado para utilizarse en ambientes con contaminación controlada, en aplicaciones clase 100 (M3.5,ISO5) y clase 1000 (M4.5 ISO6) como líneas de ensamble electrónico, farmacias, fábricas, laboratorios químicos, áreas de procesamiento de alimentos e industria química.

Características

Carcasa completamente sellada, de una sola pieza, fabricada en acero de calibre 20 rolando en frío. Uniones selladas con silicón.

Todas las uniones van selladas con silicón en los modelos para empotrar. Los modelos sobrepuestos llevan carcasas con uniones soldadas.

Las puertas están fabricadas de una sola pieza en lámina de acero Cal. #18 rolada en frío con empaques triples de polietileno de cadena cruzada, de celda cerrada

entre puertas, lentes y carcasa. También, de modo opcional, se suministran con puertas remetidas de cuatro piezas.

Las puertas van a todo lo largo del luminario y cierran la carcasa por medio de 10 tornillos cautivos de acero inoxidable. La puerta remetida cierra con 4 tornillos.

Hay disponibilidad de carcasas y puertas en acero inoxidable y aluminio.

El acabado de pintura poliéster de las partes metálicas se efectúa después de la fabricación y está aplicado por medios electrostáticos y fijado al horno.

Cumple con los requerimientos para lavados a presión que no excedan de 200 psi (ver opciones)

Certificaciones - Listado UL (estándar). Certificado NOM (ver opciones). Listado UL para lugares húmedos e instalaciones techadas.

Para conocer los detalles y presentación del producto, consulte el catálogo en línea en www.lithonia.com

Número de Catálogo

Ejemplo: 2SRH G 4 32 FSF A12125V 120 GEB

Serie	Número de Lámparas ²	Tipo de Lámpara	Tipo de Marco	Tipo de Difusor ⁶	Opciones/Accesorios
SRH 1' de ancho	1 2 3 4 6 No incluidas	CF40 40W T5 (24")	FSF Acero al carbón, acabado en color blanco	A12125V Patrón #12, acrílico de 0.125" de espesor, invertido	AL Carcasa de aluminio acabado en pintura.
2SRH 2' de ancho		CF50 50W T5 (24")	FSSF Acero inoxidable, acabado color natural	A12156V Patrón #12, acrílico de 0.156" de espesor, invertido	FPA Adecuado para su uso en áreas de procesamiento de alimentos, cumple con requerimientos de USDA, FDA y NSF-C2. ⁷
De sobreponer		17 17W T8 (24")	FSSF Acero inoxidable, acabado color natural	PCL12125V Patrón #12, policarbonato de 0.125" de espesor, invertido	HPD Adecuado para lavarse con manguera a alta presión (hasta 200 psi) ⁸
SSH 1' de ancho		20 20W T12 (24")	FSSF Acero inoxidable, acabado en color blanco	K12UVAV UVA lite KSH12, filtro ultravioleta, invertido	LGNG Empaque de neopreno en marco y difusor.
2SSH 2' de ancho		U31 31W T8 U (24" espaciamento entre patas de 1 5/8")	FWF Aluminio, acabado en color blanco	SYA Acrílico PSI simétrico / asimétrico	STSW Carcasa de acero inoxidable, acabado en blanco.
Para lámparas CF en tandem agregue el prefijo T Ejemplo: T2SRH		U316 31W T8 U (24" espaciamento entre patas de 6")	FW Remetido en aluminio, acabado en color blanco ⁵	SYAR Acrílico PSI simétrico / asimétrico con filtro de radiofrecuencia	TPS Puertas inviolables, Tornillos Torx TX20 de alfiler central.
Tipo de Montaje		U40 40W T12 U (espaciamento entre patas de 6")	FN Remetido en aluminio, acabado natural ⁵	Voltaje	NOM Certificado NOM
G Plafón Modular con soporte "T" de 1" a 1 1/2" de ancho		U403 40W T12 U (patas de 3 5/8") ³	FSS Remetido en acero inoxidable, acabado natural ⁵	120	Para opciones y accesorios adicionales, ver página 32.
F Plafón ciego		32 32W T8 (48")	FSSW Remetido en acero inoxidable, acabado en color blanco ⁵	277	
G20 Plafón Modular con soporte "T" de 2" ¹		40 40W T12 (48")		Otros voltajes disponibles	
		48HO 60W 800mA (48") ⁴			

NOTAS:

- 1 No disponible en luminarios de 1' x 2' ó 1' x 4'.
 - 2 Lámparas no incluidas.
 - 3 Espaciamento (U403) en luminarios de 3 lámparas 3-5/8".
 - 4 Disponibilidad de 2 lámparas máximo.
 - 5 Para utilizar con luminarios de montaje con rejilla.
 - 6 Únicamente el Patrón #12 con cubierta se embarcará en estándar invertido y está indicado por una V. Ejemplo: A12125V.
 - 7 Debe especificarse HPD.
 - 8 Debe especificar el grosor del lente o difusor de al menos .156".
- Para disponibilidad y dimensiones, consulte el cuadro de la página 61.

Embalaje Estándar

Los luminarios se embarcan en cartones individuales.
Ejemplo: (Cantidad 21) 2SRH F 4 32 FSF A12125V 120 GEB
(21 Cartones de luminarios)

SSH

IntegraSeal™

Uso recomendado

Recomendado para utilizarse en ambientes con contaminación controlada, en aplicaciones clase 100 (M3.5,ISO5) y clase 1000 (M4.5 ISO6) como líneas de ensamble electrónico, farmacias, fábricas, laboratorios químicos, áreas de procesamiento de alimentos e industria química.

Características

Modelos de sobreponer con carcasa soldada. Carcasa completamente sellada, de una sola pieza, fabricada en acero de calibre 20 rolado en frío.

Todas las uniones van selladas con silicón en los modelos para empotrar. Los modelos sobrepuestos llevan carcasas con uniones soldadas.

Las puertas están fabricadas de una sola pieza en lámina de acero Cal. #18 rolada en frío con empaques triples de polietileno de cadena cruzada, de celda cerrada

entre puertas, lentes y carcasa. También, de modo opcional, se suministran con puertas remetidas de cuatro piezas.

Las puertas van a todo lo largo del luminario y cierran la carcasa por medio de 10 tornillos cautivos de acero inoxidable. La puerta remetida cierra con 4 tornillos.

Disponibilidad de carcasas y puertas en acero inoxidable y aluminio.

El acabado de pintura poliéster de las partes metálicas se efectúa después de la fabricación y está aplicado por medios electrostáticos y fijado al horno.

Cumple con los requerimientos para lavados a presión que no excedan de 200 psi (ver opciones)

Certificaciones - Listado UL (estándar). Certificado NOM (ver opciones). Listado UL para lugares húmedos e instalaciones techadas.

Para conocer los detalles y presentación del producto, consulte el catálogo en línea en www.lithonia.com



Número de Catálogo

Ejemplo: 2SSH 4 32 FW A12125V 120 GEB

Serie	Cantidad de lámparas ¹	Tipo de Lámpara	Tipo de Marco	Tipo de Difusor ⁴	Opciones/Accesorios
SSH 1' de ancho		CF40 40W T5 (24")	FSS Acero al carbón, acabado en color blanco	A12125V Patrón #12, acrílico de 0.125" de espesor, invertido	AL Carcasa de aluminio acabado en pintura.
2SSH 2' de ancho	1	CF50 50W T5 (24")		A12156V Patrón #12, acrílico de 0.156" de espesor, invertido	FPA Adecuado para su uso en áreas de procesamiento de alimentos, cumple con requerimientos de USDA y FDA. ⁵
Para lámparas CF en tandem agregue el prefijo T	2	CF55 55W T5 (24")	FSSF Acero inoxidable, acabado color natural	PCL12125V Patrón #12, policarbonato de 0.125" de espesor, invertido	HPD Adecuado para lavarse con manguera a alta presión (hasta 200psi) ⁶
Ejemplo: T2SSH	3	17 17W T8 (24")		K12UVAV UVA lite KSH12, filtro ultravioleta, invertido	LGNG Empaque de neopreno en marco y difusor.
	4	20 20W T12 (24")	FSSF Acero inoxidable, acabado color natural	SYA Acrílico PSI simétrico / asimétrico	STS Carcasa de acero inoxidable, acabado natural.
	6	U31 31W T8-U (24", espaciamiento entre patas de 1 5/8")	FSSF Acero inoxidable, acabado en color blanco	SYAR Acrílico PSI simétrico / asimétrico con filtro de radiofrecuencia	STSW Carcasa de acero inoxidable, acabado en blanco.
No incluidas		U316 31W T8-U (24", 6" espaciamiento entre patas de 6")	FWF Aluminio, acabado en color blanco		TPS Puertas inviolables, Tornillos Torx TX20 de alfiler central.
		U40 40W T12-U (espaciamiento entre patas de 6")	FW Remetido en aluminio, acabado en color blanco		NOM Certificado NOM
		U403 40W T12-U (patas de 3 5/8") ²	FN Remetido en aluminio, acabado natural		Para opciones y accesorios adicionales, ver página 64.
		32 32W T8 (48")	FSS Remetido en acero inoxidable, acabado natural		
		40 40W T12 (48")	FSSW Remetido en acero inoxidable, acabado en color blanco		
		48HO 60W 800mA (48") ³			
					Voltaje
					120
					277
					Otros voltajes disponibles

NOTAS:

- Lámparas no incluidas.
- Espaciamiento (U403) en luminarios de 3 lámparas 3-5/8".
- Disponibilidad de 2 lámparas máximo.
- Únicamente el Patrón #12 con cubierta se embarcará en estándar invertido y está indicado por una V. Ejemplo: A12125V.
- Debe especificarse HPD.
- Debe especificar el grosor del lente o difusor de al menos .156".

Embalaje Estándar

Los luminarios se embarcan en cartones individuales. Ejemplo: Cantidad 21) 2SSH 4 32 FSF A12125V 120 GEB (21 Cartones de luminarios)

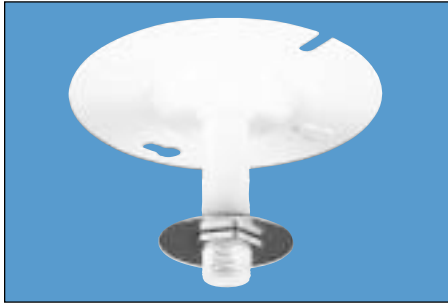

Disponibilidad

A continuación encontrarán las principales opciones y accesorios que Lithonia ofrece para sus luminarios comerciales. La matriz muestra la disponibilidad de cada opción para las diferentes familias de luminarios.

Existen otras opciones y accesorios disponibles en adición a los abajo enlistados; para mayor información consulte a su representante de ventas de Lithonia Lighting.

- Opción disponible para todos los modelos.
- Opción disponible en casi todos los modelos de luminarios; consulte excepciones con su representante de Ventas de Lithonia Lighting.

Matriz de disponibilidad

	Pág.	Nombre de la opción	M	SSH	AW	CA	SB	LB
Para ordenar, agregar la designación como sufijo al Número de Catálogo del luminario a menos que se indique lo contrario.								
ELÉCTRICO								
Sistemas de ahorro de energía	-	ES	□	□	■	□	□	■
Opciones de balastos	67	-	□	□	□	□	□	□
Opciones de balastos para atenuación	-	-	□	□	□	□	□	■
Balastro multivoltaje (rango 120-277V) ¹	-		□	□	□	□	□	□
Iluminación de emergencia	68	EL, EL14	■	□	■	■	□	■
Con fusibles	67	GLR/GMF	■	■	■	■	■	■
Filtro para radio-interferencia	68	RIF	■	□	■	□	■	■
DISPOSITIVOS PARA SUSPENDER LUMINARIOS								
Varilla de montaje ajustable	70	SQ_			□	■		■
Doble varilla de montaje	69	DSH24			□	□		□
Separador de plafón	69	1B			□	■		■
Gancho Varilla de soporte	69	HRC/HRC1						
MISCELANEOS								
Aluminio reflexión de 95%	34	SSR	□				□	□
Aluminio reflexión de 85%	34	SAR		■				
Anti-vandalismo	68	TPS	□	■				
Seguros tipo resorte	68	SLL	□					

NOTAS:

1 Consulte a su representante de ventas de Lithonia Lighting para conocer disponibilidad.

Ordene los dispositivos para suspender así como las guardas de alambre utilizando Número de Catálogo separados.

2 Ordene las opciones como sufijo al número de Catálogo a menos que se indique lo contrario.

Disponibilidad

A continuación encontrará las principales opciones y accesorios que Lithonia ofrece para sus luminarios y canaletas industriales. La matriz muestra la disponibilidad de cada opción para las diferentes familias de luminarios.

Existen otras opciones y accesorios disponibles en además de los abajo enlistados. Para mayor información consulte a su representante de ventas de Lithonia Lighting.

- Opción disponible para todos los modelos.
- Opción disponible en casi todos los modelos de luminarios; consulte excepciones con su representante de ventas de Lithonia Lighting.

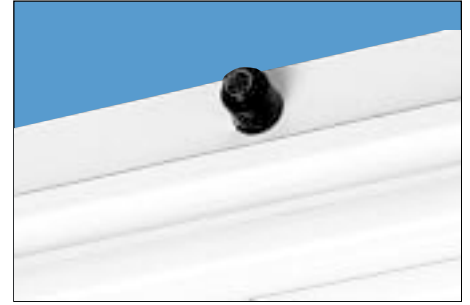

Canaletas e Industriales

			MS5				SS				EJ	L	DM	DMS		
	Pág.	Designación	MS5	SS	S	C	UN	SL	SM	SST	AF	PV	EJA	LA	DMW	DMSW
ELÉCTRICO																
Enchufable	66	PLF	□	■	■	■	■	■	■	■	■	■	■	■	■	■
Tandem Conexión Rápida	66	TWP		□	□	■	□	□	□	■	□	□	□			
Iluminación de emergencia	68	EL, EL14	□	□	■	■	■	□	□	■	■	■	■	■	■	■
Con fusibles	67	GLR/GMF	■	■	■	■	■	■	■	■	■	■	■	■	■	■
Filtro para radio-interferencia	68	RIF		■	■	■	■	■	■	■	■	■	■	■	■	■
Cable 120V (clavija U)	68	CS1		■	■	■	■	■	■	■	■	■	■	■		
Cable 120V (clavija con seguro de vuelta)	68	CS3		■	■	■	■	■	■	■	■	■	■	■		
Cable 277V (clavija U)	68	CS7		■	■	■	■	■	■	■	■	■	■	■		
Cable 277V (clavija con seguro de vuelta)	68	CS11		■	■	■	■	■	■	■	■	■	■	■		
DISPOSITIVOS PARA SUSPENDER LUMINARIOS																
Clips de montaje (Mordaza deslizante)	70	THUN					□	■			■	■	□			
	70	TH2UN					□						□			
	70	THC				■				□				■		
	70	THK														
Gancho (página 69)	70	HR				□	□				■	■	□	□		
Varilla de montaje ajustable	70	SQ_	■	■	■	■	■	□	□	■	■	■	■	■	□	□
Doble varilla de montaje	69	DSH24		□	□	□	□			□	□	□	□	□		
Separador de plafón	69	1B	■	■	■	■	■	□	□	■	■	□	□			
Cadena	69	HC36		■	■	□	■			□	■	■	□	■	□	□
Cadena	69	HC3														
Varilla de soporte	69	SQRH_		■												
MISCELANEOS																
Plateado reflexión de 95%	34	SSR		■	□	■	■				■		■	■		
Plateado reflexión de 86%	34	SAR											□			
Guardas de alambre	69	WG_		■	■	■	■			■	■	□	■	■		
Carcasa de aluminio	-	AL				■				■						■

NOTAS:
 1 Disponible en la mayoría de los luminarios de 4'. Consulte a su representante de ventas de Lithonia Lighting.
 Ordene los dispositivos para suspender luminarios y las guardas de alambre utilizando números de catálogos separados.
 Ordene las opciones como sufijo al número de catálogo (a menos que se indique lo contrario).

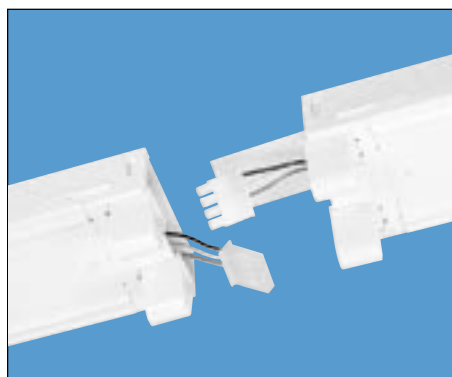

PLF - Avanzado Sistema con Enchufe y con capacidad para Tres Circuitos

Sistema de conexión avanzado con capacidad para tres circuitos. Disponible en productos industriales y canaletas así como en una gran variedad de productos arquitectónicos para instalarse en tiras continuas, en luminarios de 1, 2, 3 y 4 lámparas. Las opciones PLF22 (2 circuitos) y PLF33 (3 circuitos) son arneses cruzados que cambian la polaridad del circuito de un hilo de corriente a otro para alimentar así el siguiente luminario en una tira continua, la cual permite alternar el encendido de las mismas sin tener que volver a cablear. Esto reduce la cantidad de variantes de luminarios en una obra cuando se necesitan circuitos alternados (vea el ejemplo abajo).

Instalación sencilla de un solo paso, le ahorra hasta un 25% del costo de mano de obra. La mayor flexibilidad obtenida a través de este sistema ayuda a la conservación de energía. Las tiras continuas pueden ser hasta un 50% más largas con los sistemas de doble circuito. Los conectores polarizados, moldeados en nylon, evitan errores de cableado en campo. Se emplean conductores Cal. No. 12 A. W. G. con aislamiento THHN de 90° C para 600 V. Se incluye el hilo neutro en aislamiento de color blanco. La conexión a tierra se efectúa a través de los conectores integrados a los luminarios de cada tira. Se requiere hilo de tierra G.

Número de Catálogo

Ejemplo: UN 3 96 120 ES PLF3C

Serie	Cantidad de Hilos "Vivos"	Circuitos Derivados	Conexión a Tierra
PLF	(en blanco)	(Circuitos a los cuales están conectados los balastos)	(en blanco) Sin conexión a tierra en PLF
PLF22	No requerido para 22 ó 33	(en blanco) No requerido para 22 ó 33	G Tierra. 2 circuitos máximo.
PLF33*	1 Negro 2 Negro y Rojo 3 Negro, Rojo y Azul*	A Cable Negro B Cable Rojo C Cable Azul* AB Lámparas izquierdas conectadas al cable Negro y las derechas al Rojo C Lámparas izquierdas conectadas al cable Negro, y las derechas al Azul*	

NOTAS:
*Hilo de tierra no disponible.

APLICACIONES TÍPICAS

- Circuito múltiple y circuito sencillo para tiras de mayor longitud.
- Circuito múltiple con alternancia de luminarios en circuitos independientes dos circuitos (PLF22) y tres circuitos (PLF33)
- Circuitos múltiples con luminarios para vigilancia ubicados como se desee en las tiras

PLF 3 C	PLF 3 C	PLF 3 C	PLF 3 C	PLF 2 B	PLF 2 B	PLF 2 B	PLF 2 B	PLF 1	PLF 1	PLF 1
Todas PLF 22										
Circ. A	Circ. B	Circ. A	Circ. B	Circ. A	Circ. B	Circ. A	Circ. B	Circ. A	Circ. B	Circ. A
Todas PLF 22										
Circ. A	Circ. B	Circ. C	Circ. A	Circ. B	Circ. C	Circ. A	Circ. B	Circ. C	Circ. A	Circ. B
PLF 3 A	PLF 3 A	PLF 3 A	PLF 3 C	PLF 3 B	PLF 3 B	PLF 3 B	PLF 3 C	PLF 3 A	PLF 3 A	PLF 3 A
Todas PLF 33										

Conector Rápido con Enchufe para Luminarios en Tandem

Características

Cableado secundario prealambrado para aplicaciones industriales y tiras continuas. Simplemente instale dos luminarios y enchufe los conectores. Sólo se requiere un operador, que resulta más eficiente que hacerlo con 2 operadores al instalar un equipo de 16' de largo. Los conectores de nylon vienen precableados para evitar

errores de conexión. Disponible en todas las canaletas y luminarios industriales conectadas en tandem (T) así como en una gran variedad de productos arquitectónicos para instalación en tiras continuas.

TWP y TILWP disponibles. Consulte a su representante de ventas Lithonia Lighting.

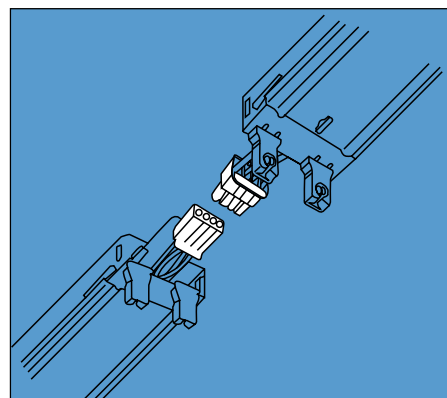

PW – Opción de prealabrado

(Solo para Troffers)

Rango completo de chicotes prealbrados para cualquier uso.

Número de Catálogo

Desarrolle el sufijo de 6 ó 7 caracteres como se indica a continuación.

Agregue el sufijo al número de catálogo del luminario.

Ejemplo: 2GT8 3 32 A12 120 PWS1836

(cable flexible de 3/8" de diámetro; con 3 conductores Cal. No. 18 A.W.G. negro, blanco y verde; de 6' de largo)

- Cable uso rudo flexible instalado en fábrica, que sale del gabinete a través del puerto de acceso.
- Cable de 3/8" de diámetro con conectores de presión estándar. Cable de 1/2" de diámetro opcional.
- Selección de calibre de conductor.
- Hasta cinco hilos – incluye un hilo neutro (color blanco) y uno de tierra (color verde). Permite conectar en circuitos alternados.
- Listo para conectarse a la caja de conexiones.

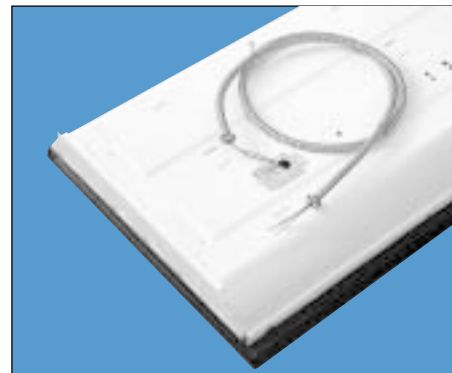

Familia	Cable	Calibre	Cantidad de hilos	Longitud del cable
PW Precableado	(en blanco) 1/2" de diámetro S 3/8" de diámetro	12, 14, 18	3 un circuito 4 dos circuitos 5 tres circuitos	6 6 pies

Clips de Seguridad para Barras "T"

Clips Atornillables (Sólo para Troffers)

LATC - Clips de control para asegurar el luminario contra la barra "T" del plafón. Para instalación en campo. Atornille contra las placas de cierre del luminario. Se suministran cuatro piezas por luminario.

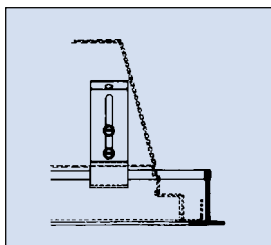

Ejemplo: 2PM4 G B 3 32 18LD 120 GEB LATC

Nota: Los clips pueden utilizarse en luminarios con seguros de barra T integral (en caso de requerirse un accesorio adicional de sujeción).

Clips de Presión (Para Troffers, RR, CRR)

HTC Clips de control para asegurar el luminario contra la barra "T" del plafón. Se suministran cuatro piezas por luminario.

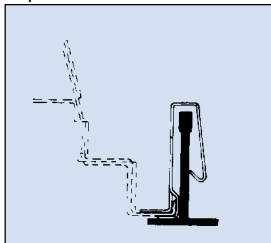

Opciones de Balastos

- CW** Balastro para climas fríos. Arranque a 0° F para lámparas Slimline RS y algunas tipo T8.
- CW20** Balastro para climas fríos. Arranque 20° F para lámparas HO y PG.
- GEB** Balastro electrónico, Distorsión Máxima por Armónicas de 20%. Seleccionado en fábrica. Vea la página 293 para especificaciones y datos para ordenar.
- GEB10IS** Balastro electrónico, Slimline, Distorsión Máxima por Armónicas de 10%. Seleccionado en fábrica. Vea la página 293 para especificaciones y datos para ordenar.
- GEB10RS** Balastro electrónico, Slimline, distorsión máxima por armónicas del 10%. Seleccionado en fábrica; ver página 293 para especificaciones y datos para ordenar.

Ejemplo: C 2 96 120 CW

Fusibles

Se proporciona uno por balastro. No se recomienda el empleo de fusibles con balastos magnéticos a 277V para atenuadores.

Internos

- GLR** Fusible interno de acción rápida
- GMF** IFusible interno de acción lenta

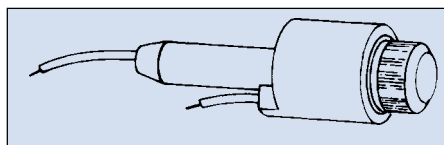

Externos

(Sólo para canaletas e industriales abiertos)

- GLRX** Fusible externo de acción rápida
- GMFX** Fusible externo de acción lenta

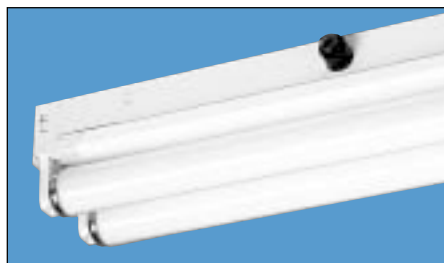

Construcción para Plafones Resistentes al Fuego

(Solo Troffers)

FR Los Troffers de Lithonia aparecen listados por UL y pueden utilizarse en instalaciones con plafones resistentes al fuego. Al solicitarse, la fábrica coloca las etiquetas correspondientes en la parte posterior de las carcassas. La etiqueta dice: "Este Troffer está especialmente diseñado para instalarse en plafones resistentes al fuego o en plafones aislados."

Ejemplo: 2GT8 4 32 A12 120 GEB FR

NOTA:

No aplica para certificaciones por CSA o NOM. Algunos atenuadores y algunos Troffers para lámparas compactas pueden requerir balastos electrónicos.

Luminarios Fluorescentes Comerciales, Canaletas e Industriales

Puertas Inviolables

Se emplean tornillos cabeza Torx T20H (con pin) para fijar las puertas a las carcasas.

- TPS Tornillos cabeza Torx T20H – 1 por cerrojo
 TP4 4Tornillos cabeza Torx T20H – 2 lado seguros
 2 lado bisagras
 TP6 6 tornillos cabeza Torx T20H – 3 lado seguros
 3 lado bisagras.

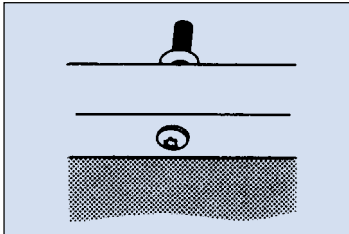

Pestillos de Resorte (Solo Troffers y M)

SLL Opción de pestillo de resorte para la mayoría de los luminarios que llevan difusor.

Ejemplo: 2M 4 40 FW A12 120 ES SLL

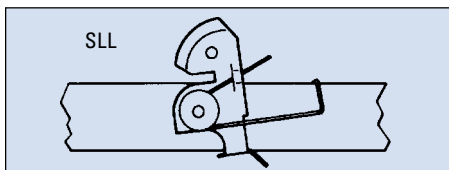

Lámparas - Suministro e Instalación (solo para Troffers)

- LPESCW Ahorradora de Energía, acabado Bco. Frío
 LPESWW Ahorradora de Energía, acabado Bco. Cálido
 LP730 Min. 70 CRI & temperatura de color 3000K
 LP735 Min. 70 CRI & temperatura de color 3500K
 LP741 Min. 70 CRI & temperatura de color 4100K
 LP830 Min. 80 CRI & temperatura de color 3000K
 LP835 Min. 80 CRI & temperatura de color 3500K
 LP841 Min. 80 CRI & temperatura de color 4100K

Ejemplo: 2SP8 G 3 32 A12 120 GEB LP735

Filtro de Radiointerferencia

RIF Circuito inductivo de capacitor diseñado para minimizar la interferencia por retroalimentación a la línea. Para 120 y 277V. a 50 ó 60 Hz. Puede ordenarse uno por cada luminario (RIF1) o uno por cada balastro (RIF2).

Ejemplo: 2SP8 G 3 32 A12 277 GEB RIF1

EIS Circuito inductivo de capacitor diseñado para minimizar la interferencia por retroalimentación a la línea. Reúne los requerimientos MIL-STD 461A/462/463. Puede ordenarse uno por cada luminario (EIS1) o uno por cada balastro (EIS2).

Ejemplo: 2SP8 G 3 32 A12 120 GEB EIS2

Opciones Misceláneas

Cable Uso Rudo

Se emplea cable uso rudo color negro de 3 conductores (fase, neutro, tierra) Cal. No. 18 A.W.G. con aislamiento SJT. Precableado al luminario. Hay otros disponibles, consulte a su representante de ventas.

- CS1 Clavija "U" aterrizada, 120V. (NEMA 5 – 15P)
 CS3 Clavija de _ vuelta polarizada, 120V. (NEMA L5 – 15P)
 CS7 Clavija "U" aterrizada, 277V. (NEMA 7 – 15P)
 CS11 Clavija de _ vuelta polarizada, 277V. (NEMA L7 – 15P)
 CS24 Clavija de _ vuelta polarizada, 347V (NEMA 24-20P)
 CS86 Clavija "U" aterrizada, 347 V (NEMA 24-15P)

Ejemplo: AF 2 96 277 CS7

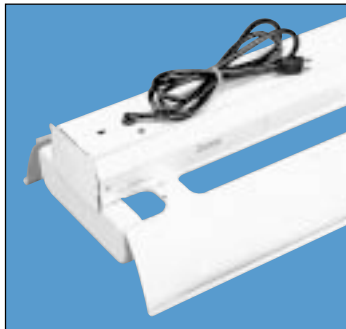

Paquetes de Baterías para emergencia

Paquete de batería para Sistemas de Emergencia de Lithonia, disponible para la mayoría de los luminarios fluorescentes. Ver la sección de Sistemas de Emergencia para verificar la compatibilidad entre lámpara y balastro. Agregar una opción de emergencia puede incrementar la profundidad del luminario en algunas "Troffers" de 2' x 2'. Consultar a su representante de ventas.

- EL Luminario equipado para operar en emergencia una lámpara de 4'. (PS300 instalado)
 EL5 Luminario equipado para operar en emergencia una lámpara de 4'. (PS500 instalado)
 EL6 Luminario equipado para operar en emergencia una o dos lámparas de 4' o una lámpara de 8'. (PS600 instalado)
 EL14 Luminario equipado para operar en emergencia una o dos lámparas de 4' o una lámpara de 8'. (PS1400 instalado) (PS100 instalado para CSA)
 EM Opción solo de convertidor. Luminario etiquetado solo para uso de emergencia, no para balastro integral.

Agregar el sufijo DW al número de catálogo para especificar listado de semi-húmedo/ húmedo.
 Ejemplo: EL6DW

Empaque para Embarque

Employado

Carga entarimada formada por cajas de cartón, envuelta en material plástico estirable. Situación estándar para algunos productos de stock. Consulte la disponibilidad con su representante de ventas.

- Mayor protección.
- Fácil identificación del producto, mayor precisión en control de inventarios.
- Disponible en la mayoría de luminarios tipo Troffer, comerciales, canaletas e industriales de Lithonia.

Número de Catálogo

Agregue el sufijo SW al Número de Catálogo del luminario. La fábrica determinará la cantidad de luminarios por tarima.

Ejemplo: AF 2 32 120 GEB SW

JP – Empaque para envío directo a obra

Entarimado que contiene luminarios identificados, envueltos, sin cajas de cartón individuales, fijados a la tarima. Consulte a su representante de ventas para disponibilidad.

- Se eliminan las cajas de cartón
- Descarga más rápida y fácil.
- Mayor protección. Reduce los riesgos de daños por manejo.
- Los luminarios tipo Paramax y otros Troffers G y MT con biseles para plafón se empacan con protectores en los extremos y se aseguran contra la tarima por medio de plástico grueso.
- Los luminarios industriales y canaletas se protegen con cartón corrugado grueso para uso pesado y se aseguran contra la tarima. Los reflectores se empacan por separado.

Número de Catálogo

Agregue el sufijo JP al número de catálogo del luminario. La fábrica determinará la cantidad de luminarios por tarima.

Ejemplo: 2GT8 4 32 A12 120 GEB JP



Guardas de Alambre

Se emplea alambre Cal. # 14 acabado en esmalte horneado de color blanco, de 4' de largo. Ordene dos para luminarios de 8'.

<u>Tipo de Luminario</u>	<u>No.Cat.</u>
UN (con reflector UNASR48)	WGUNASR
2UN (9" de ancho)	WG2UN
UN (5" de ancho) y C	WGCUN
C (con reflector CASR48)	WGCASR
C (con reflector CSMR48)	WGCSMR
S (con reflector SASR48)	WGSASR
S (con reflector SSMR48)	WGSMSR
S (sin reflector)	WGS
AF, PV	WGAFPV
EJ (12" de ancho)	WGEJ
2EJ (16" de ancho)	WG2EJ
L	WGL

Para fabricación opcional en alambre Cal. #11, agregue el sufijo 11 al número de catálogo. Ejemplo: WGSASR11

Para acabado opcional galvanizado agregue el sufijo Z al número de catálogo. Ejemplo: WGSZ11

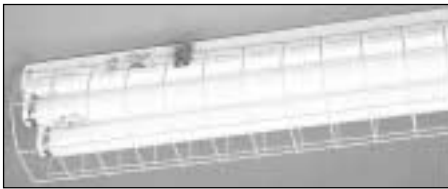

Espaciador de Techo

1B El colgador separa al luminario una distancia de 1 1/2" a 2 1/2" del techo. Para montaje individual ordene 2 espaciadores por luminario. Para tiras continuas ordene un espaciador por luminario más uno por tira. Empaque estándar: 2, 20, 100.



Colgador de Cadena

HC Juego compuesto por un gancho de alambre y 36" de cadena. Se suministra un par con cada luminario. No compatible con luminarios de más de 5" de ancho. Empaque estándar: 2, 20, 100.



Colgador de Doble Varilla

DSH24 Ensamble completo con doble canope y dos de 24" con centros espaciados 10" entre sí. Para la mayoría de las unidades de 4' de largo. Otras longitudes de varilla disponibles.

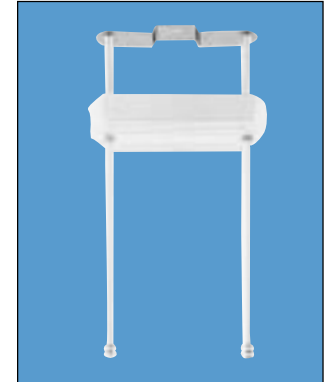

Varilla de soporte (Ordene por separado)

SQRH Varilla de soporte, acabado en color blanco. Incluye canope. Especifique largo: 12", 18", 24", 36", 48" ó 96". Solo Canadá.

Ejemplo: SQRH24

Luminarios Fluorescentes Comerciales, Canaletas e Industriales

Colgadores Hooker® (Ordenar por separado)

Sistema patentado que no requiere del uso de herramientas para un montaje sencillo en plafones modulares con barras "T". Para empleo en sistemas de plafón con "T" invertida expuesta, ancho nominal de 1".

Características

- Puede colocarse en cualquier punto del plafón "T" principal, en cruces o intersecciones.
- Troquelado en lámina de acero gruesa.
- El luminario puede montarse paralelo o perpendicular a las barras del plafón, empotrado o a 1 1/2" por debajo de la barra "T". Se requieren dos por luminario. Empaque estándar: 10, 48 Pzas.

Colgadores de varilla con Pivote

SQ Ensamble completo con varilla de hasta 48" de largo (consulte a su representante de ventas Lithonia Lighting para longitudes mayores). Especifique el largo de la varilla en incrementos de 2" y ajuste según se requiera. Pivote a 30° de la vertical en cualquier dirección. Ejemplo: SQ24

HDSQ Ensamble completo para uso pesado. Especifique la longitud de la varilla en incrementos de 2" y ajuste según se requiera. Pivote a 45° de la vertical en cualquier dirección. Ejemplo: HDSQ36

ST Varilla de tubo solo. Especifique la longitud del varilla hasta 60". Ejemplo: ST18

TBE Varilla de tubo solo, con cuerda en ambos extremos. Especifique la longitud del varilla desde 6" hasta 60".

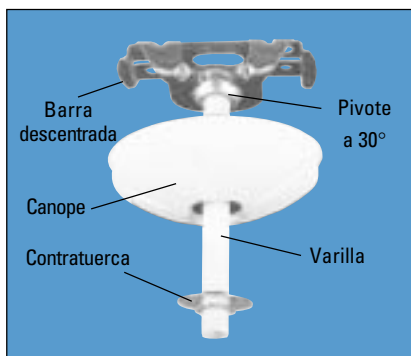

Accesorios Misceláneos

Número de Catálogo

Número	Tipo de Montaje	Para uso con:
HRC	Empotrar	Luminarios CB, L, C, y ALC con canaletas de 4-3/16" de ancho y 2-1/16" de profundidad.
HRC1	A 1 1/2" del plafón	Para luminarios PV, AF, EJ, SL y UN con canaletas de 5" de ancho
HRUN	Empotrar	
HRUN1	A 1 1/2" del plafón	

Colgadores tipo Pinzas de Hielo (Mordaza Deslizante)

Ordene por ancho de canaleta. Para instalación individual o en tiras continuas ordene dos piezas por cada luminario. Todos los colgadores tipo mordaza deslizante pueden ser usados con varillas de 3/8" o menores. Las varillas de menor diámetro a 3/8" requerirán el empleo de rondanas adecuadas (no suministradas por Lithonia Lighting). Empaque estándar: 2,100 pzas.

- THUN** Colgador para canaletas de 5" de ancho.
- TH2UN** Colgador para canaletas de 9" de ancho.
- THC** Colgador para canaletas de 4 3/16" de ancho
- THK** Colgador para canaletas de 4-9/16 de ancho
- THSR** Colgador para canaletas de 5" (utiliza varilla de soporte)

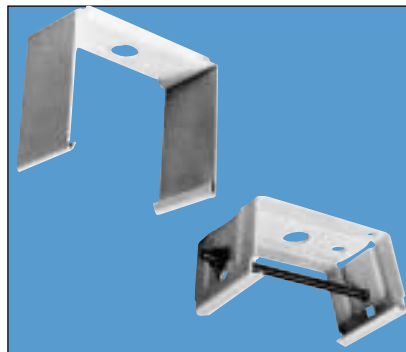
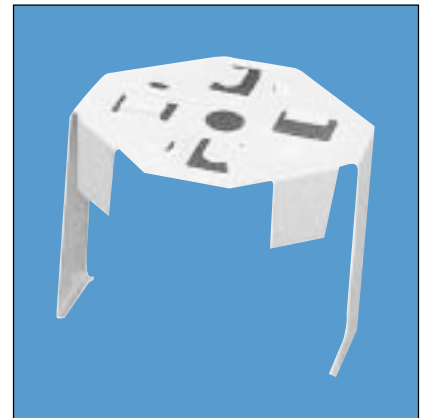

Iluminación Empotrable

Comercial

Iluminación Comercial

Lithonia Lighting presenta su familia de productos para Iluminación Comercial Empotrable, la cual consiste en luminarios fluorescentes compactos, incandescentes, H.I.D. y de bajo voltaje. Con un rango de apertura de 3 a 8 pulgadas, las carcasas satisfacen las necesidades de la industria de construcción pesada, facilitan el proceso de instalación, mientras los reflectores están diseñados para ofrecer un buen desempeño fotométrico y proporcionar un gran valor agregado. Con una gran selección de diferentes tipos luminarios disponibles, la Iluminación Comercial Empotrable de Lithonia es la alternativa perfecta para su próximo proyecto.

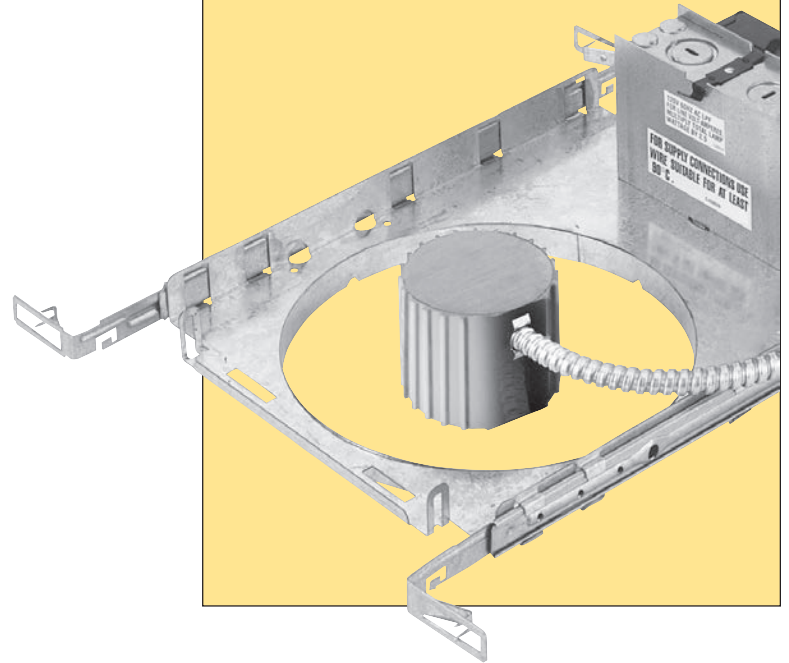

Apertura de 6".....	72
Opciones y accesorios.....	75
Embalaje.....	85
Información de lámparas/ balastos.....	86

Fluorescente de 6"

Tube-Cuádruple

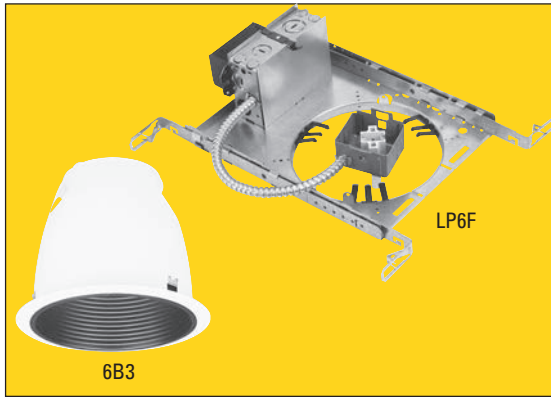

Para conocer los detalles y presentación del producto, consulte el catálogo en línea en www.lithonia.com

Uso recomendado

Marco empotrado clasificado como no aislado, para aplicaciones en construcciones nuevas o remodelaciones. Aprobado para todo tipo de techos incluyendo plenos para circulación de aire y cualquier tipo de instalación eléctrica.

Características

Protegido térmicamente contra contactos inadecuados con aislantes y aprobado como caja para circuitos de paso.

Marco y caja de conexiones de acero galvanizado, de gran resistencia. Barras sujetadoras cautivas de 24" de longitud, instaladas en fábrica, con clavos integrados y clips para barras "T".

La caja de conexiones incluye clips Romex y un cable para conexión a tierra.

El ensamble del portalámparas se fija al reflector para asegurar una correcta y consistente posición de la lámpara.

Balastro electromagnético de factor de potencia normal y encapsulado en bote metálico, estándar.

Certificaciones- Listado UL (estándar). Certificado NOM (ver opciones).

Ejemplo: LP6F 9DTT 120 NOM

Serie	Lámparas	Voltaje	Opciones
LP6F	9DTT	120	NOM Certificado NOM (consulte a su representante de ventas de Lithonia Lighting)
	13DTT	277	
	18DTT		
	26DTT		
			GEBIO Balastro electrónico genérico con THD (Distorsión Armónica Total) menor a 10%. Requiere lámparas de 4 pines. Para 13 DTT, 18DTT y 26DTT únicamente.
			ADEZ Balastro electrónico Advance Mark X2 para atenuación (120 y 277V. únicamente). Requiere lámparas de 4 pines.
			DMHL Balastro1 Lutron Hi-Lume3 de estado sólido para atenuación. Para 18DTT y 26 DTT únicamente. Nivel mínimo de atenuación 5%.
			HPF Alto Factor de Potencia (90% de Factor de Potencia para 120V, 277V y 347V)
			ELR Balastro de emergencia de níquel-cadmio. Con interruptor remoto de prueba y luz piloto indicadora pre-alambrada.
			GMF Fusible sencillo de acción lenta.
			WLP Lámpara (embarcada por separado)

NOTAS:

- 1 Consulte a su representante de ventas de Lithonia Lighting para disponibilidad.
- 2 Mark X es una marca registrada de Advance.
- 3 Hi-Lume es una marca registrada de Lutron Electronics.

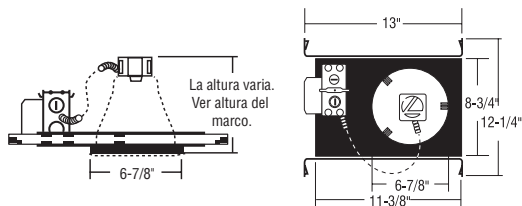

Marco no Aislado para Lámpara Vertical

Conos de Reflector Completo - Todos los conos son para lugares semi-húmedos. Conos con lentes certificados para lugares húmedos. Se indica el tipo de lámpara y potencia para cada cono. El espesor máximo del techo es 1/2", consulte a su representante de ventas de Lithonia Lighting para aplicaciones en techos más gruesos.

Pestaña Angosta Abierta con Bisel		Abierto Premium		Cono Especular Premium con Reflector Superior Difuso	
602	Blanco	603A	Claro	6C3A	Claro
602A	Especular Claro	603G	Color Oro	6C3G	Color Oro
602G	Especular color Oro			6C3BL	Negro
602SA	Difuso Claro				
602SG	Difuso color Oro				

Multiplicador Especular		Bafle Metálico Premium con Reflector Superior Difuso		Bafle	
6M1A	Claro	6B3	Negro	6B4	Negro
6M1G	Color Oro	6B3W	Blanco	6B4W	Blanco
6M1BL	Negro				

Baño de Muro		Baño de Muro con Baffle		Lentes de Polycarbonato (Regaderas y Armarios)	
6W1	Blanco	6W2	Negro	Gota	
		6W2W	Blanco	6LD1*	Opalino
				6LD2*	Prismático
				Plano	
				6LF1*	Opalino
				6LF2*	Prismático

Lentes de Vidrio Premium					
Opalino de Gota		Blanco Plano		Fresnel	
6LD3	Bisel Blanco	6LF3	Bisel Blanco	6L4	Bisel Blanco
6LDB3	Bafle Negro	6LFB3	Bafle Negro	6LB4	Bafle Negro

IMPORTANTE: Los marcos empotrados y los conos se emban y se embarcan como componentes por separado. Consulte la página 75 para conocer detalles de opciones de embalaje y de embarque.

* Pestaña metálica estándar. Para uso sobre tinas de baño con motor o spas, puede requerirse una pestaña plástica en los conos de los lentes. Para ordenar la pestaña plástica, agregue el sufijo PF al número de catálogo (Ejemplo: 6LD1 PF).

Conos de Reflector Completo - Todos los conos son para lugares semi-húmedos. Conos con lentes certificados para lugares húmedos. Se indica el tipo de lámpara y potencia para cada cono. El espesor máximo del techo es 1/2" consulte a su representante de ventas de Lithonia Lighting para aplicaciones en techos más gruesos.

Fluorescente de 6"

Tube-Triple

Pestaña Angosta Abierta con Bisel

- 602 Blanco
- 602A Espectacular Claro
- 602G Espectacular color Oro
- 602SA Difuso Claro
- 602SG Difuso color Oro

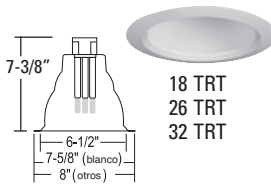

18 TRT
26 TRT
32 TRT

Abierto Premium

- 603A Claro
- 603G Color Oro

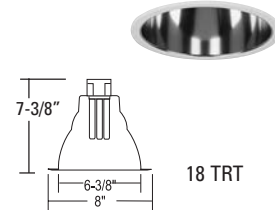

18 TRT

Cono Especular Premium con Reflector Superior Difuso

- 6C3A Claro
- 6C3G Color Oro
- 6C3BL Negro

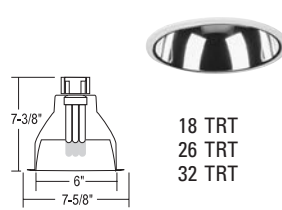

18 TRT
26 TRT
32 TRT



Multiplicador Especular

- 6M1A Claro
- 6M1G Color Oro
- 6M1BL Negro

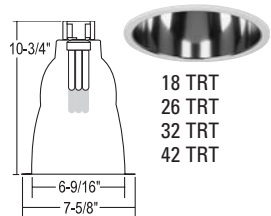

18 TRT
26 TRT
32 TRT
42 TRT

Bafile Metálico Premium con Reflector Superior

- 6B3 Negro
- 6B3W Blanco

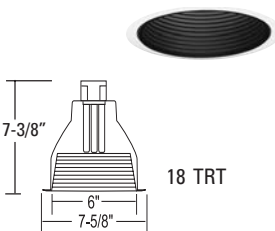

18 TRT

Bafile

- 6B4 Negro
- 6B4W Blanco

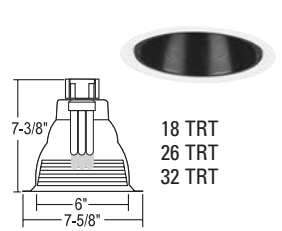

18 TRT
26 TRT
32 TRT

Para conocer los detalles y presentación del producto, consulte el catálogo en línea en www.lithonia.com

Uso recomendado

Marco empotrado clasificado como **no aislado**, para aplicaciones en **construcciones nuevas o remodelaciones**. Aprobada para todo tipo de techos, incluyendo plenos para circulación de aire y cualquier tipo de instalación eléctrica.

Características:

Protegido térmicamente contra contactos inadecuados con aislantes y aprobado como caja para circuitos de paso.

Marco y caja de conexiones de acero galvanizado, de gran resistencia.

Barras sujetadoras cautivas de 24" de longitud, instaladas en fábrica, con clavos integrados y clips para barras "T".

La caja de conexiones incluye clips Romex y un cable para conexión a tierra.

El ensamble del portalámparas se fija al reflector para asegurar una correcta y consistente posición de la lámpara.

Balastro electrónico genérico (GEB10) estándar. THD (Distorsión Armónica Total) < al 10%. Requiere lámpara de 4 pines.

Certificaciones- Listado UL (estándar). Certificado NOM (ver opciones).

Baño de Muro

- 6W1 Blanco

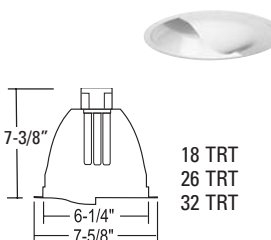

18 TRT
26 TRT
32 TRT

Baño de Muro con Bafile

- 6W2 Negro
- 6W2W Blanco

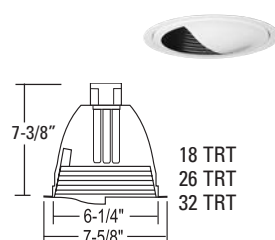

18 TRT
26 TRT
32 TRT

Lentes de Policarbonato (Regaderas / Armarios)

- Gota
- 6LD1* Opalino
- 6LD2* Prismático
- Plano
- 6LF1* Opalino
- 6LF2* Prismático

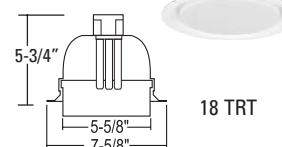

18 TRT

Ejemplo: LP6F 18TRT 120 NOM

Series	Lámparas	Voltaje	Opciones
LP6F	18TRT	120	NOM Certificado NOM (consulte a su representante de ventas de Lithonia Lighting)
	26TRT	277	
	32TRT		ADEZ Balastro electrónico Advance Mark X ¹ para atenuación (120 y 277V. únicamente). Requiere lámparas de 4 pines. Nivel mínimo de atenuación 5%.
	42TRT		DMHL Balastro Lutron Hi-Lume ² de estado sólido para atenuación. Para 18DTT y 26 DTT únicamente. Nivel mínimo de atenuación 5%.
			ELR Balastro de emergencia de níquel cadmio. Con interruptor remoto de prueba y luz piloto indicadora pre-alambrada.
			GMF Fusible sencillo de acción lenta.
			WLP Lámpara (embarcada por separado).

Lentes de Vidrio Premium

- Opalino de Gota
- 6LD3 Bisel Blanco
- 6LDB3 Bafile Negro

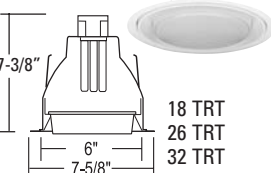

18 TRT
26 TRT
32 TRT

- Blanco Plano
- 6LF3 Bisel Blanco
- 6LFB3 Bafile Negro

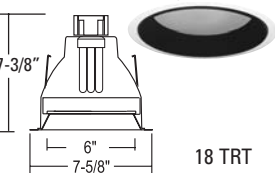

18 TRT

- Fresnel
- 6L4 Bisel Blanco
- 6LB4 Bafile Negro

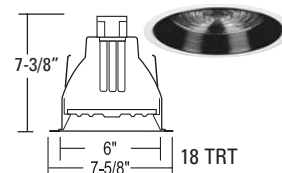

18 TRT

* Pestaña metálica estándar. Para uso sobre tinas de baño con motor o spas, puede requerirse una pestaña plástica en los conos de los lentes. Para ordenar la pestaña plástica, agregue el sufijo PF al número de catálogo (Ejemplo: 6LD1 PF).

NOTAS:

- 1 Mark X es una marca registrada de Advance.
- 2 Hi-Lume es una marca registrada de Lutron Electronics.

IMPORTANTE: Los marcos empotrados y los conos se embanan y se embarcan como componentes por separado. Consulte la página 75 para conocer detalles de opciones de embalaje y de embarque.

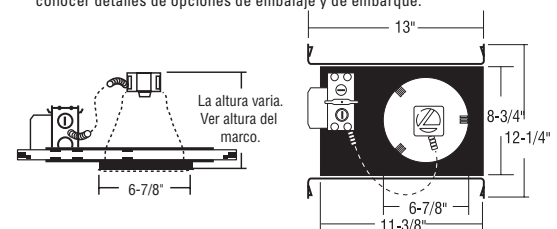

Fluorescente de 6"

Tubo Doble
Tubo Cuádruple



Para conocer los detalles y la presentación del producto, consulte el catálogo en línea en www.lithonia.com

Uso recomendado

Marco empotrado clasificado como **no aislado**, para aplicaciones en **construcciones nuevas o remodelaciones**. Aprobada para todo tipo de techos, incluyendo plenos para circulación de aire y cualquier tipo de instalación eléctrica.

Características:

Protegido térmicamente contra contactos inadecuados con aislantes y aprobado como caja para circuitos de paso.

Marco y caja de conexiones de acero galvanizado, de gran resistencia. Barras sujetadoras cautivas de 24" de longitud, instaladas en fábrica, con clavos integrados y clips para barras "T".

La carcasa del portalámparas se fija al reflector para asegurar una correcta y consistente posición de la lámpara.

Balastro electromagnético de factor de potencia normal y encapsulado en bote metálico, estándar.

Certificaciones- Listado UL (estándar). Certificado NOM (ver opciones).

Ejemplo: **LF6 2/13TT 120 NOM**

Serie	Lámparas	Voltaje	Opciones
LF6	2/9TT	120	NOM Certificado NOM (Consulte a su representante de ventas de Lithonia Lighting)
	2/13TT	277	GEB10 Balastro electrónico genérico con THD (Distorsión Armónica Total) menor a 10%. Requiere lámparas de 4 pines. Para 13 DTT, 18 DTT y 26 DTT únicamente
	2/13DTT		ADEZ Balastro electrónico Advance Mark X ¹ para atenuación (120 y 277V. únicamente). Requiere lámparas de 4 pines.
	2/18DTT		DMHL Balastro Lutron Hi-Lume ² de estado sólido para atenuación. Para 18 DTT y 26 DTT únicamente. Nivel mínimo de atenuación 5%.
	2/26DTT		HPF Alto factor de potencia (90% de factor de potencia para 120V, 277 y 347V.)
			ELR Balastro de emergencia de níquel-cadmio. Con interruptor remoto de prueba y luz piloto indicadora pre-alambrada.
			GMF Fusible sencillo de acción lenta.

NOTAS:

1 Mark X es una marca registrada de Advance

2 Hi-Lume es una marca registrada de Lutron Electronics.

IMPORTANTE: Los marcos empotrados y los conos se embalan y se embarcan como componentes por separado. Consulte la página 75 para conocer detalles de opciones de embalaje y de embarque.

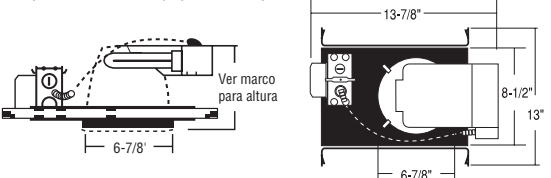

Marco no Aislado para Lámpara Horizontal

Conos de Reflector Completo - Todos los conos son para **lugares semi-humedos**. Conos con lentes certificados para lugares húmedos.

Reflector Abierto	Reflector abierto con cono	Bafle
-------------------	----------------------------	-------

(Para techos o plafones con espesor máximo de: 1 - 1/4")

F602 Blanco F602A Difuso Claro** F602AZ Especular Claro** F602G Difuso color Oro** F602GZ Especular color Oro**	F6C3BL Especular Negro	F6B3 Negro F6B3W Blanco
6-1/2" x 6-1/8" x 7-5/8" x 2/26DTT	6-1/2" x 6" x 7-5/8" x 2/26DTT	6-1/2" x 6" x 7-5/8" x 2/26DTT

Baño de Muro		
--------------	--	--

(Para techos o plafones con espesor máximo de: 1 - 1/4")

Abierto con Deflector	Con Párpado Blanco	Con Párpado Blanco y Bafle
F6W1 Blanco F6W1A Difuso Claro** F6W1G Difuso color Oro**	F6WE1 Abierto	F6WE2 Negro F6WE2W Blanco
6-1/2" x 6-1/8" x 7-5/8" x 2/26DTT	6-3/8" x 6-1/8" x 7-5/8" x 2/26DTT	6-3/8" x 6" x 7-5/8" x 2/26DTT

Lentes Policarbonato (regaderas / Armarios)			
---	--	--	--

(Para techos o plafones de espesor máximo de: 3/4", PF 1/2")

Opalino de Gota	Prismático de Gota	Opalino Plano	Prismático Plano
F6LD1 Pestaña Metálica F6LD1 PF* Pestaña Plástica	F6LD2 Pestaña Metálica F6LD2 PF* Pestaña Plástica	F6LF1 Pestaña Metálica F6LF1 PF* Pestaña Plástica	F6LF2 Pestaña Metálica F6LF2 PF* Pestaña Plástica
5-1/2" x 5-5/8" x 7-5/8" x 2/26DTT	5-1/2" x 5-5/8" x 7-5/8" x 2/26DTT	5-1/2" x 5-5/8" x 7-5/8" x 2/26DTT	5-1/2" x 5-5/8" x 7-5/8" x 2/26DTT

Lentes de Vidrio			
------------------	--	--	--

(Para techos o plafones de espesor máximo de: 3/4")

Opalina de Gota	Blanco Plano	Fresnel	Prismático Templado
F6LD3 Bisel Blanco F6LDB3 Bafle Negro	F6LF3 Bisel Blanco F6LFB3 Bafle Negro	F6L4 Bisel Blanco F6LB4 Bafle Negro	F6LF73 Bisel Blanco F6LFB73 Bafle Negro
5-1/2" x 6" x 7-5/8" x 2/26DTT	5-1/2" x 6" x 7-5/8" x 2/26DTT	5-1/2" x 6" x 7-5/8" x 2/26DTT	5-1/2" x 6" x 7-5/8" x 2/26DTT

* Pestaña metálica estándar. Para uso sobre tinas de baño con motor o spas puede requerirse una pestaña plástica en los lentes. Para ordenar la pestaña plástica, agregue el sufijo PF al número de catálogo (Ejemplo: F6LD2 PF).

**La pestaña se iguala al acabado del reflector. para pestaña blanca agregue TRW al número de catálogo.

Opciones

Las opciones deberán ordenarse con la carcasa o el marco.

ADEZ	NOM	Balastro Atenuable
ADEZ Balastro electrónico Advance Mark X* para atenuación (120V o 277V únicamente). Requiere lámpara de 4 pines. <i>*Mark X es una marca registrada de Advance Electronics.</i>	Certificado NOM	DMHL Balastro Lutron Hi Lume*, de estado sólido para atenuación, 120V o 277V, 18W DTT y 26W DTT únicamente. Requiere lámpara de 4 pines. Permite el control de la lámpara del 100% al 5%. <i>*Hi Lume es una marca registrada de Lutron Electronics.</i>
Balastro de emergencia	Portalámparas de Base Media	Balastro Electrónico
ELR Balastro de emergencia. Incluye interruptor remoto de prueba.	ENCL Portalámparas estándar de base media. Para utilizarse con marcos para aditivos metálicos de 50W, 70W y 100W con conos cerrados o con lámparas PAR38.	GEB10 Balastro electrónico genérico, THD <10% (distorsión armónica total). Requiere lámpara de 4 pines.
Fusible de Acción lenta	Alto Factor de Potencia	Fusor Simple
GMF Fusible sencillo. Para utilizarse con fluorescentes únicamente.	HPF Alto factor de potencia (90% de factor de potencia para 120V, 277V y 347V).	SF Utilizar con 120, 277 y 347V. No disponible con balastro de multivoltaje. El fusible en línea aísla al luminario dañado del circuito.
Transformador Reductor	Opciones de Lámpara	
SDT Reduce líneas de voltaje en luminarios de 277V a 120V. Para utilizarse con lámparas incandescentes únicamente (máximo 300 watts).	WLP Lámpara (se embarca por separado)	



Compatibilidad

(Estas opciones deben ordenarse con la carcasa o el marco)

	ADEZ	DMHL	ELR	ENCL	GEB10	GMF	HPF	SDT	SF	WLP
LF6	■	■	■	■	■	■				■
LP6F	■	■	■		■	■				■

Accesorios

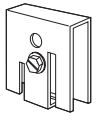
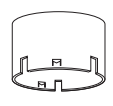
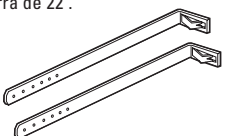
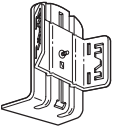
(se ordenan por separado)

Clips para remodelaciones	Clips para montaje en barra "T"	Extendedor de cono para techo
ARC 144 Caja de 144 clips sueltos ARC 12 12 paquetes de 12 clips (144).  Se utilizan para fijar los marcos a los techos en remodelaciones.	LSMC Diseñado para asegurar los sujetadores de barra a la barra "T". Juego de 4 clips. 	CTE Utilizarse cuando el grosor del techo es mayor a 1 1/2". Grosor máximo de 2" (5.1 cm). No compatible con conos VPE2, VMB4, Series F6 y F7. 
LBH – Sujetadores de barra	Ménsulas para montaje en canaleta	Arlillos extragrandes
LBH Sujetadores de barra extendidos utilizados para montaje extremo en espacios de 24". Juego de dos sujetadores de barra de 22". 	LCMB Para utilizarse con barras de canal comerciales. No incluye barras para canal. Juego de 2 ménsulas. 	CTR6 8-3/4" (22.2cm) O.D. Utilizarse con conos Series 6, 7, C y F6. Compatible solo con aros biselados de 7-5/8". 

Compatibilidad

(Estas opciones deben ordenarse por separado)

	ARC	CTE	CTR6	LBH	LCMB	LSMC	F200
LP6F		■	■	■	■	■	
LF6		■	■	■	■	■	
LP6F		■	■	■	■	■	

Filtros de color / Lentes especiales

F200 MA Ambar Medio	F200 MP Rosa Medio	F200 SFG Lente suavizado
F200 MB Azul Medio	F200 RR Rojo Rubi	F200 SL Lente difusor
F200 MG Verde Medio	F200 EG Lente prolongado	F200 UV Ultra Violeta



Iluminación Empotrable

Residencial

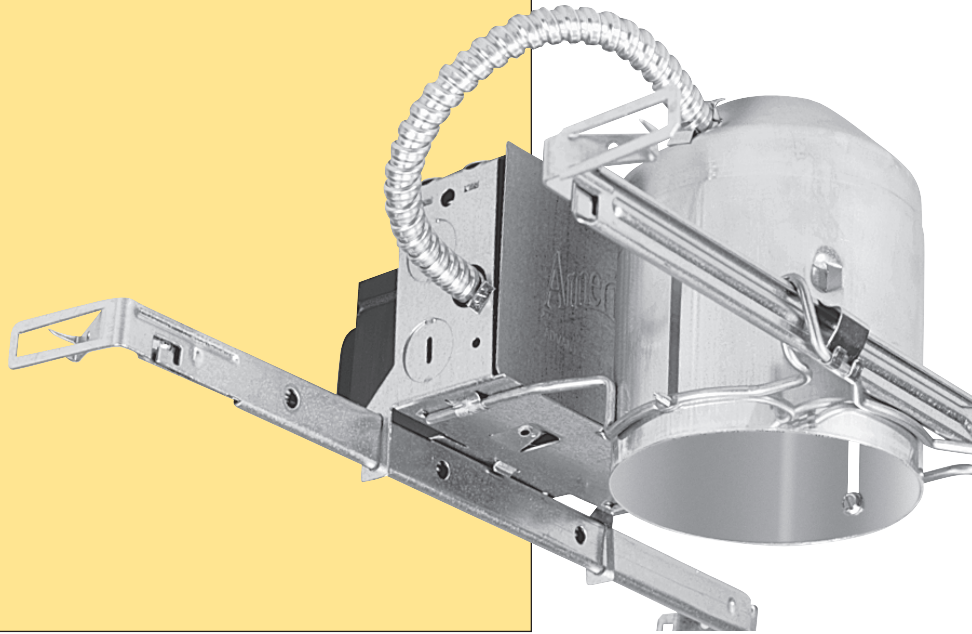

Iluminación Residencial

La línea residencial empotrable ofrece productos con aperturas de 3", 5" y 6" para lámparas incandescentes, fluorescentes compactas y de bajo voltaje. Las carcasas están diseñadas para facilitar el proceso de instalación. Todos los marcos para empotrar ofrecen un diseño de reflector completo, el cual maximiza la posición de la lámpara y proporciona una apariencia excepcional.

Apertura de 6".....	77
Apertura de 3".....	83
Opciones y accesorios.....	84
Embalaje.....	85
Lámpara/ Datos de balastro.....	86

Conos Aislados de Reflector Completo- Todos los conos son para lugares semi-húmedos. Los conos con lentes están certificados para lugares húmedos. Se indica el tipo de lámpara y potencia para cada cono. Enseguida se listan los conos clasificados como aislados.

Incandescente de 6"

Conos Premium

Reflector Abierto		Baffle		Baffle Profundo	
601	Blanco	6B1	Negro	6B2	Negro
601PB	Latón Pulido	6B1W	Blanco	6B2W	Blanco
		6B1BL/PB	Negro (acabado latón pulido)	6B2BL/PB	Negro (acabado latón pulido)
	65 BR30 75 PAR30		40 A19 65 BR30 75 PAR30		40 A19 65 BR30 65 BR40 75 PAR30 75 PAR38

Esférico Ocular Estándar		Esférico Ocular Biselado	
Abierto	Con Baffle	Abierto	Con Baffle
6E1	Blanco	6RE1	Bco. / Baffle N
6E1PB	Latón Pulido	6RE1W	Bco. / Baffle Bco.
		6RE1BL/PB	Latón Pulido / Baffle Negro
	65 BR30 75 PAR30		65 BR30 75 PAR30
	65 BR30 75 PAR30		65 BR30 75 PAR30

Conos Estándar

Abierto		Baffle	
Pestaña Angosta	Pestaña Ancha	Pestaña Angosta	Pestaña Ancha
702	Blanco	7B2	Negro
702PF	Pestaña Plástica Bca.	7B2W	Blanco
702A	Difuso Claro	7B2WPF	Pestaña Plástica Blanca
702G	Difuso color Oro	Anodizado	
702AZ	Especular Claro	7B2BZ	Bronce
702GZ	Especular color Oro	7B2PT	Pewter
702BLZ	Especular Negro	7B2WT	Trigo
	65 BR30 75 PAR30		65 BR30 75 PAR30
	65 BR30 75 PAR30		65 BR30 75 PAR30

Esférico Ocular		Baño de Muro		Pinhole	
7E1	Estándar	7E3	Biselado	CW1	Blanco
	65 BR30 75 PAR30		65 BR30 50 PAR30		40 A19
	65 BR30 75 PAR30		40 A19		40 A19 50 R20 50 PAR20

Lentes de Policarbonato (Regaderas / Armarios)

Conos Premium

Plano
CLF1** Opalino
CLF2** Prismático

Conos Estándar

Gota
CLD1** Opalino
CLD2** Prismático

Gota
7LD1 Opalino

Gota, Pestaña Plástica
7LD1 PF Opalino
7LD2 PF Prismático

	40 A19		40 A19		40 A19		40 A19
	40 A19		40 A19		40 A19		40 A19



Para conocer los detalles y la presentación del producto, consulte el catálogo en línea en www.lithonia.com

Uso recomendado

Carcasa empotrada clasificada como **aislado** y **no aislado** para aplicaciones en **construcciones nuevas**. Aprobado para aislamientos térmicos y como caja para circuitos de paso.

Características

Bote de aluminio de sola una pieza, para un desempeño térmico superior, compatible con una mayor gama de conos.

L7X incluye marco de varillas de acero galvanizado y caja de conexiones, aprobados para todo tipo de techos y cualquier tipo de instalación eléctrica.

LC6* incluye marco de plástico térmico, inyectado a presión, y caja de conexiones, aprobados para todo tipo de techos, excepto plenos para circulación de aire; Sólo para cableado flexible tipo Romex y otros instalados en fábrica (BX, MC, AC, etc.).

Barra sujetadora cautiva con 24" de longitud, instalada en fábrica, con clavos integrados y clips para barras "T". La caja de conexión tiene conectores de presión (Sólo LC6) y grapas integradas Romex.

El portalámparas se sujeta al reflector para asegurar una correcta y consistente posición de la lámpara.

Adecuado para techos de hasta 2" de espesor.

Certificaciones - Listado UL (estándar). Certificado NOM (ver opciones).

Serie	Opciones
L7X	AT Empaque hermético que sella la carcasa para minimizar flujos de aire de retorno.
LC6*	NOM Certificado NOM (Consulte a su representante de ventas de Lithonia Lighting)
	LRC Compatible con el Sistema Reloc de Lithonia. El Sistema Reloc puede instalarse sin esta opción por medio de conectores proporcionados por otros.

Ejemplo:
L7X AT

* LC6 disponible con charola de metal. Ordene **LU6** para plenos con circulación de aire y todo tipo de instalaciones eléctricas.

** Pestaña metálica estándar. Para uso sobre tinas de baño con motor o spas puede requerirse una pestaña plástica en los conos de los lentes. Para ordenar la pestaña plástica, agregue el sufijo PF al número de catálogo (Ejemplo: CLF1 PF).

IMPORTANTE:

Las carcasa y los conos se emban y se embarcan como componentes por separado. Consulte la página 85 para conocer detalles de opciones de embalaje y de embarque.

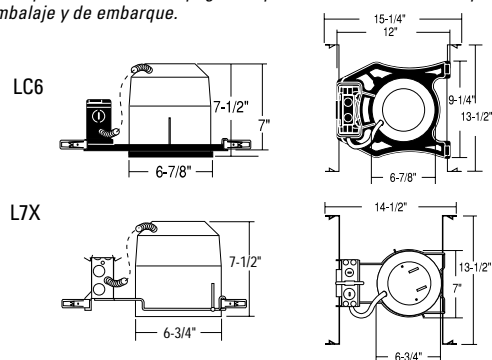

Conos no aislados de reflector completo - Todos los conos son para lugares semi-húmedos. Los conos con lentes están certificados para lugares húmedos. Se indica el tipo de lámpara y potencia para cada cono. Enseguida se listan los conos clasificados como no aislados.

Conos Premium

Reflector Abierto		Especular Abierto		Bafle premium con Reflector Superior Difuso		Bafle premium con Pestaña Angosta		Cono Especular con Reflector Superior Difuso	
602	Blanco	603A	Claro	6B3	Negro	6B4	Negro	6C3A	Claro
602A	Especular Claro	603G	Color Oro	6B3W	Blanco	6B4W	Blanco	6C3G	Color Oro
602G	Especular color Oro							6C3BL	Negro
602SA	Difuso Claro								
602SG	Difuso color Oro								
6-1/2" 7-5/8" (White) 8" (Others)		6-3/8" 8"		6" 7-5/8"		5-5/8" 7-5/8"		6" 7-5/8"	
100 A19 120 BR40 150 PAR38		100 A19 120 BR40 150 PAR38		100 A19 120 BR40 150 PAR38		100 A19 120 BR40 150 PAR38		100 A19 150 BR40 150 PAR38	

BR/PAR30 Ajustable con Bafle		BR/PAR30 Ajustable con Cono Especular		Baño de Muro		Baño de Muro con Bafle		Pinhole	
6AB1	Negro	6AC1A	Claro	6W1	Blanco	6W2	Negro	6S1	Blanco
6AB1W	Blanco	6AC1G	Color Oro			6W2W	Blanco		
		6AC1BL	Negro						
6" 7-5/8"		6" 7-5/8"		6-1/4" 7-5/8"		6-1/4" 7-5/8"		2" 7-5/8"	
65 BR30 75 PAR30		65 BR30 75 PAR30		100 A19		100 A19		60 A19 50 R20 50 PAR20 75 PAR30	

Lentes de policarbonato (Regaderas/Armarios)			Lentes de Vidrio		
Gota		Plano	Gota de Opalina	Blanco Plano	Fresnel
6LD1*	Opalino	6LF1*	Claro	6LD3	Bisel Blanco
6LD2*	Prismático	6LF2*	Color Oro	6LDB3	Bafle Negro
				6LFB3	Bafle Negro
				6LB4	Bafle Negro
5-5/8" 7-5/8"		5-5/8" 7-5/8"		6" 7-5/8"	
60 A19		60 A19		75 A19	
				75 A19	
				75 A19	

Reflector Abierto		Bafle		Baño de Muro	
705	Blanco	7B5	Negro	7W1	Blanco
705PF	Pestaña plástica blanca	7B5W	Blanco		
705A	Difuso Claro	7B5WPF	Pestaña Plástica Blanca		
705G	Difuso Color Oro	Anodizado			
705AZ	Especular Claro	7B5BZ	Bronce		
705GZ	Especular Color Oro	7B5PT	Pewter		
705BLZ	Especular Negro	7B5WT	Trigo		
6" 7-5/8"		5-7/8" 7-5/8"		5-3/4" 7-5/8"	
120 BR40 120 PAR38		120 BR40 120 PAR38		60 A19	

* Pestaña metálica estándar. Para uso sobre tinajas de baño con motor o spas puede requerirse una pestaña plástica en los conos de los lentes. Para ordenar la pestaña plástica, agregue el sufijo PF al número de catálogo (Ejemplo: 6LF1 PF).

Carcasa Aislada para Lámpara Horizontal

Cono de reflector completo — Todos los conos son para lugares semi-húmedos. Los conos para lentes están certificados para lugares húmedos. Se indica el tipo de lámpara y potencia para cada cono. El grosor máximo del plafón es de 1/2", consulte a su representante de ventas de Lithonia Lighting para utilizarse en plafones de mayor grosor.

Reflector Abierto

Abierto

F602 Blanco
F602A Difuso Claro**
F602G Difuso color Oro**
F602AZ Especular Claro
F602GZ Especular Oro

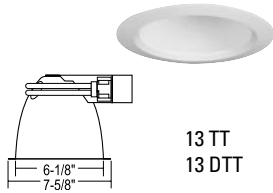

13 TT
13 DTT

Con Cono

F6C3BL Negro especular

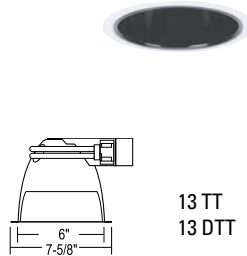

13 TT
13 DTT

Con Baffle

F6B3 Negro
F6B3W Blanco

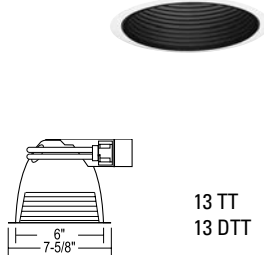

13 TT
13 DTT

Baño de Muro

Abierto con deflector

F6W1 Blanco
F6W1A Especular Claro**
F6W1G Especular Oro**

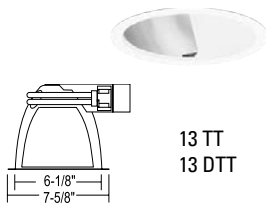

13 TT
13 DTT

Con Párpado Blanco

F6WE1 Abierto



13 TT
13 DTT

Con Párpado Blanco y Baffle

F6WE2 Negro
F6WE2W Blanco

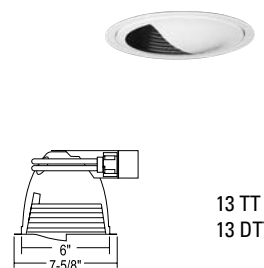

13 TT
13 DTT

Lentes de Policarbonato (Regaderas / Armarios)

Opalino Gota

F6LD1 Bisel Metálico
F6LD1 PF* Bisel Plástico



13 TT
13 DTT

Prismático de Gota

F6LD2 Bisel metálico
F6LD2 PF* Bisel Plástico



13 TT
13 DTT

Opalino Plano

F6LF1 Bisel Metálico
F6LF1 PF* Bisel Plástico

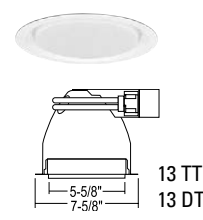

13 TT
13 DTT

Prismático Plano

F6LF2 Bisel Metálico
F6LF2 PF* Bisel Plástico



13 TT
13 DTT

Lentes de Vidrio

Opalino de Gota

F6LD3 Borde Blanco
F6LDB3 Baffle Negro

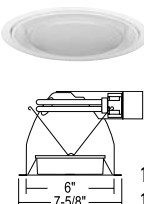

13 TT
13 DTT

Blanco Plano

F6LF3 Borde Blanco
F6LFB3 Baffle Negro

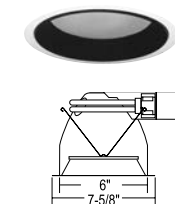

13 TT
13 DTT

Fresnel

F6L4 Borde Blanco
F6LB4 Baffle Negro

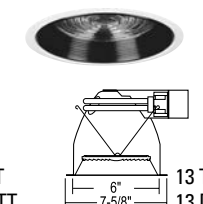

13 TT
13 DTT

Prismático Templado

F6LF73 Borde Blanco
F6LFB73 Baffle Negro

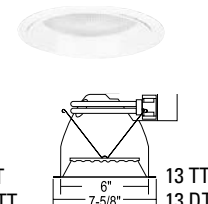

13 TT
13 DTT

** El bisel se iguala al reflector. Para bisel en blanco agregue TRW al número de catálogo.

Empotrables Residenciales

Fluorescente de 6"

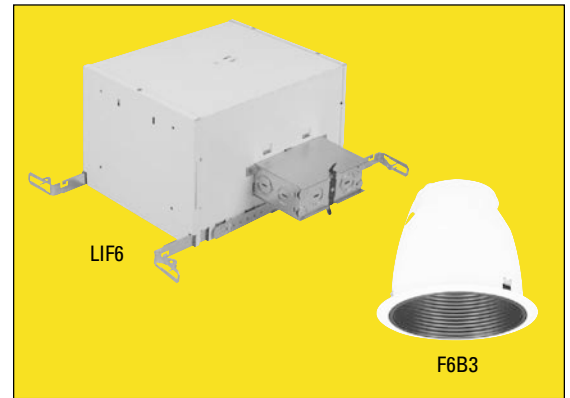

Para conocer los detalles y presentación del producto, consulte el catálogo en línea en www.lithonia.com

Uso Recomendado

Carcasa empotrada clasificada como aislada para aplicaciones en construcciones nuevas. Aprobada para todo tipo de techos, incluyendo plenos para circulación de aire y cualquier tipo de instalación eléctrica.

Características:

Aprobado para aislamientos térmicos y como caja para circuitos de paso. Carcasa de acero pre-pintada, con caja de conexiones de acero galvanizado.

Barra sujetadora cautiva con 24" de longitud, instalada en fábrica, con clavos integrados y clips para barras "T".

La caja de conexiones incluye clips Romex y un cable para conexión a tierra.

Balastro electromagnético de factor de potencia normal y encapsulado en bote metálico, únicamente.

Disponible únicamente en 120 Volts.

Certificaciones - Listado UL (estándar). Certificado NOM (ver opciones).

Serie	Lámparas	Opciones
LIF6	2/9TT	NOM Certificado NOM (consulte a su representante de ventas de Lithonia Lighting).
	2/13TT	GMF Fusible sencillo de acción lenta
	2/13DTT	LRC Compatible con el Sistema Reloc de Lithonia. El Sistema Reloc puede instalarse sin esta opción por medio de conectores proporcionados por otros.
		PHC Con conectores enchufables.

Ejemplo: LIF6 2/9TT NOM

* Pestaña metálica estándar. Para uso sobre tinas de baño con motor o spas, puede requerirse una pestaña plástica en los conos de los lentes. Para ordenar la pestaña plástica, agregue el sufijo PF al número de catálogo (Ejemplo: 6LD1 PF).

IMPORTANTE: Los marcos empotrados y los conos se embanan y se embarcan como componentes por separado. Consulte la página 85 para conocer detalles de opciones de embalaje y de embarque.

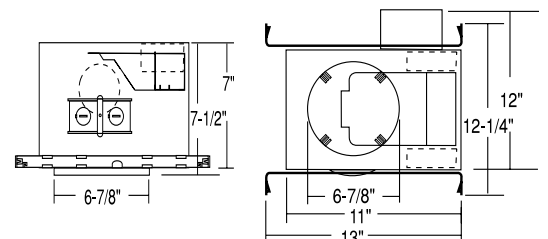

Fluorescente de 6"

Tubo-triple

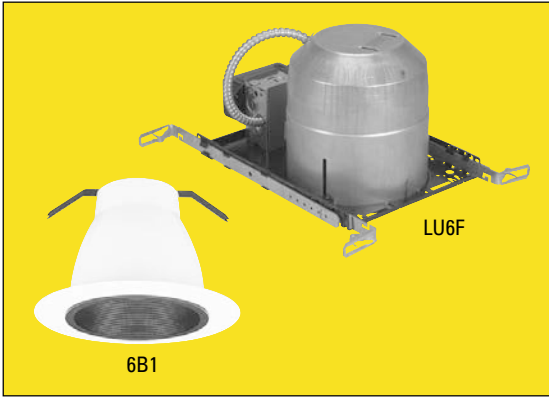

Para conocer los detalles y la presentación del producto, consulte el catálogo en línea en www.lithonia.com

Uso recomendado

Carcasa empotrada clasificada **aislada** o **no aislada** para aplicaciones en construcciones **nuevas** o **remodelaciones**. Aprobada para todo tipo de techos, incluyendo plenos para circulación de aire y cualquier tipo de instalación eléctrica.

Características

Aprobado para aislamientos térmicos y como caja para circuitos de paso.

Bote de aluminio de sola una pieza, para un desempeño térmico superior, compatible con una mayor gama de conos. Marco y caja de conexiones de acero galvanizado, de gran resistencia.

Barra sujetadora cautiva con 24" de longitud, instalada en fábrica, con clavos integrados y clips para barras "T".

Adecuado para techos de hasta 2 3/4" de espesor en construcciones nuevas o remodelaciones.

Balastro electrónico genérico (GEB10) estándar. THD (Distorsión Armónica Total) < al 10%. Requiere lámpara de 4 pines.

La caja de conexiones incluye clips Romex e hilo para conexión a tierra.

El ensamble del portalámparas se fija al reflector para asegurar una correcta y consistente posición de la lámpara.

Certificaciones- Listado UL. Certificado NOM (ver opciones)

Serie	Lámparas	Voltaje	Opciones
LU6F	18TRT	120 277	<p>AT Empaque hermético que sella la carcasa para minimizar flujos de aire de retorno.</p> <p>NOM Certificado NOM (Consulte a su representante de ventas de Lithonia Lighting)</p> <p>GMF Fusible sencillo de acción lenta.</p> <p>LRC Compatible con el Sistema Reloc de Lithonia. El Sistema Reloc puede instalarse sin esta opción por medio de conectores proporcionados por otros.</p> <p>PHC Con conectores enchufables.</p>

Ejemplo:
LU6F 18TRT 120 AT

* Pestaña metálica estándar. Para uso sobre tinas de baño con motor o spas puede requerirse una pestaña plástica en los conos de los lentes. Para ordenar la pestaña plástica, agregue el sufixo PF al número de catálogo (Ejemplo: 6LD1 PF).

IMPORTANTE: Los marcos empotrados y los conos se emban y se embarcan como componentes por separado. Consulte la página 85 para conocer detalles de opciones de embalaje y de embarque.

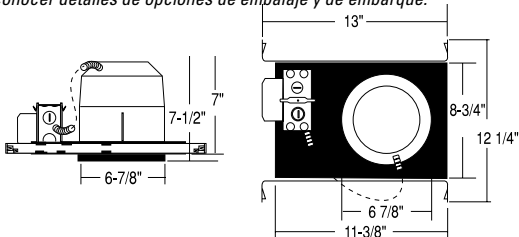

Carcasa Aislada y No Aislada para Lámpara Vertical

Conos de reflector completo no aislados- Potencias máximas listadas. A menos de que se indique lo contrario, utilizar lámparas especificadas únicamente. Conos con lentes certificados para lugares húmedos. Los demás son para lugares semi-húmedos.

Pestaña Ancha Abierta		Pestaña Angosta Abierta con Bisel		Reflector Abierto Especular Premium	
601 Blanco	601PB Latón Pulido	602 Blanco	602A Especular Claro	603A Especular Claro	603G Especular Color Oro
18 TRT	18 TRT	18 TRT	18 TRT	18 TRT	18 TRT
5" / 7-5/8"	5" / 7-5/8"	6-1/2" / 7-5/8" (blanco) / 8" (otros)	6-1/2" / 7-5/8" (blanco) / 8" (otros)	6-3/8" / 8"	6-3/8" / 8"
Cono Especular con Reflector Superior Difuso		Bafle con Pestaña Ancha		Bafle con Pestaña Angosta	
6C3BL Negro		6B1 Negro	6B1W Blanco	6B2 Negro	6B2W Blanco
18 TRT		18 TRT	18 TRT	18 TRT	18 TRT
7-3/8" / 6" / 7-5/8"		4-5/8" / 7-5/8"	4-5/8" / 7-5/8"	5-1/2" / 7-5/8"	5-1/2" / 7-5/8"
Bafle Premium con Reflector Superior Difuso		Bafle		Baño de Muro	
6B3 Negro	6B3W Blanco	6B4 Negro	6B4W Blanco	6W1 Blanco	
18 TRT	18 TRT	18 TRT	18 TRT	18 TRT	
6" / 7-5/8"	6" / 7-5/8"	7-3/8" / 6" / 7-5/8"	7-3/8" / 6" / 7-5/8"	6-1/4" / 7-5/8"	
Bafle para Baño de Muro		Lentes Policarbonato (Regaderas/Armarios)			
6W2 Negro	6W2W Blanco	Gota		Plano	
		6LD1* Opalino		6LF1* Opalino	
18 TRT	18 TRT	6LD2* Prismático		6LF2* Prismático	
6-1/4" / 7-5/8"	6-1/4" / 7-5/8"	5-5/8" / 7-5/8"		5-5/8" / 7-5/8"	
Lentes de Vidrio Premium					
Opalino de Gota		Blanco Plano		Fresnel	
6LD3 Bisel Blanco	6LD3 Bisel Blanco	6LF3 Bisel Blanco	6LF3 Bisel Blanco	6L4 Bisel Blanco	6L4 Bisel Blanco
6LDB3 Bafle Negro	6LDB3 Bafle Negro	6LFB3 Bafle Negro	6LFB3 Bafle Negro	6LB4 Bafle Negro	6LB4 Bafle Negro
18 TRT	18 TRT	18 TRT	18 TRT	18 TRT	18 TRT
6" / 7-5/8"	6" / 7-5/8"	6" / 7-5/8"	6" / 7-5/8"	6" / 7-5/8"	6" / 7-5/8"

Fluorescente de 6"

tubo cuádruple

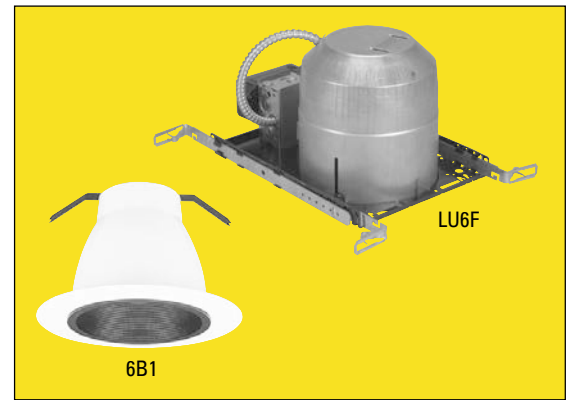

Conos de Reflector Completo Aislados y no Aislados - Los conos pueden utilizarse en aplicaciones no aisladas usando las mismas lámparas y sus potencias. Potencias máximas listadas. Utilice únicamente lámparas especificadas, a menos de que se indique lo contrario. Los conos con lentes están certificados para lugares húmedos. Los demás son para lugares semi-húmedos.

Pestaña Ancha Abierta		Pestaña Angosta Abierta con Bisel		Reflector Abierto Especular Premium	
601	Blanco	602	Blanco	603A	Claro
601PB	Latón Pulido	602A	Especular Claro	603G	Color Oro
		602G	Especular Color Oro		
		602SA	Difuso Claro		
		602SG	Difuso Color Oro		
13 DTT		13 DTT		13 DTT	
18 DTT (Non-IC)		18 DTT (Non-IC)		18 DTT (Non-IC)	
5" / 7-5/8"		6-1/2" / 7-5/8" (blanco) / 8" (otros)		6-3/8" / 8"	

Cono Especular con Reflector Superior Difuso		Baffle con Pestaña Ancha		Baffle Pestaña Angosta	
6C3BL	Negro	6B1	Negro	6B2	Negro
		6B1W	Blanco	6B2W	Blanco
		6B1BL/PB	Negro (acabado latón pulido)	6B2BL/PB	Negro (acabado latón pulido)
13 DTT		13 DTT		13 DTT	
18 DTT (Non-IC)		18 DTT (Non-IC)		18 DTT (Non-IC)	
6" / 7-5/8"		4-5/8" / 7-5/8"		5-1/2" / 7-5/8"	

Baffle Premium con Reflector Superior Difuso		Baffle		Baño de Muro	
6B3	Negro	6B4	Negro	6W1	Blanco
6B3W	Blanco	6B4W	Blanco		
13 DTT		13 DTT		13 DTT	
18 DTT (Non-IC)		18 DTT (Non-IC)		18 DTT (Non-IC)	
6" / 7-5/8"		5-5/8" / 7-5/8"		6-1/4" / 7-5/8"	

Baffle para Baño de Muro		Lentes de Policarbonato (Regaderas / Armarios)			
6W2	Negro	Gota		Plano	
6W2W	Blanco	6LD1*	Opalino	6LF1*	Opalino
		6LD2*	Prismático	6LF2*	Prismático
13 DTT		13 DTT		13 DTT	
18 DTT (Non-IC)		18 DTT (Non-IC)		18 DTT (Non-IC)	
6-1/4" / 7-5/8"		5-5/8" / 7-5/8"		5-5/8" / 7-5/8"	

Lentes de Vidrio Premium					
Opalino de Gota		Blanco Plano		Fresnel	
6LD3	Bisel Blanco	6LF3	Bisel Blanco	6L4	Bisel Blanco
6LDB3	Baffle Negro	6LFB3	Baffle Negro	6LB4	Baffle Negro
13 DTT		13 DTT		13 DTT	
18 DTT (Non-IC)		18 DTT (Non-IC)		18 DTT (Non-IC)	
6" / 7-5/8"		6" / 7-5/8"		6" / 7-5/8"	

Para conocer los detalles y la presentación del producto, consulte el catálogo en línea en www.lithonia.com

Uso recomendado
Carcasa empotrada clasificada aislada para aplicaciones en construcciones nuevas o remodelaciones. Aprobada para todo tipo de techos, incluyendo plenos para circulación de aire y cualquier tipo de instalación eléctrica.

Características:
Aprobado para aislamientos térmicos, aplicaciones no aisladas y como caja para circuitos de paso. LU6F 13DTT 120 (factor de potencia normal) está certificado como aislado. Todos los demás están clasificados como no aislados.
Bote de aluminio de sola una pieza, para un desempeño térmico superior, compatible con una mayor gama de conos. Marco y caja de conexiones de acero galvanizado, de gran resistencia.
Barra sujetadora cautiva con 24" de longitud, instalada en fábrica, con clavos integrados y clips para barras "T".
Adecuado para techos de hasta 2-3/4" de espesor, construcciones nuevas o remodelaciones.
Balastro electromagnético de factor de potencia normal y encapsulado en bote metálico, estándar.
La caja de conexiones incluye clips Romex y un cable para conexión a tierra.
El ensamble del portalámparas se fija al reflector para asegurar una correcta y consistente posición de la lámpara.
Certificaciones - Listado UL. Certificado NOM (ver opciones).

Serie	Lámparas	Voltaje	Opciones
LU6F	13DTT	120	AT Empaque hermético que sella la carcasa para minimizar flujos de aire de retorno. NOM Certificado NOM (Consulte a su representante de ventas de Lithonia Lighting) GMF Fusible sencillo de acción lenta. HPF Alto Factor de Potencia (90% de Factor de Potencia para 120V, 277V y 347V). Disponible únicamente para aplicaciones no aisladas. LRC Compatible con el Sistema Reloc de Lithonia. El Sistema Reloc puede instalarse sin esta opción por medio de conectores proporcionados por otros. PHC Con conectores enchufables. GEBIO Balastro electrónico genérico con THD (Distorsión Armónica Total) menor a 10%. Requiere lámparas de 4 pines. *
	18DTT	277	

Ejemplo:
LU6F 13DTT 120 AT

* Consulte disponibilidad con su representante de ventas de Lithonia Lighting
IMPORTANTE: Los marcos empotrados y los conos se emban y se embarcan como componentes por separado. Consulte la página 85 para conocer detalles de opciones de embalaje y de embarque.

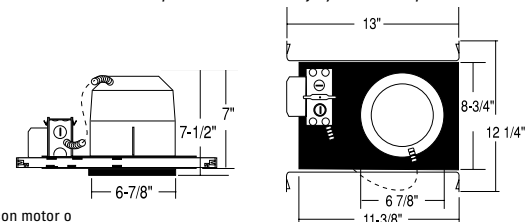

*Pestaña metálica estándar. Para uso sobre tinas de baño con motor o spas puede requerirse una pestaña plástica en los conos de los lentes. Para ordenar la pestaña plástica, agregue el sufijo PF al número de catálogo (Ejemplo: 6LD1 PF).

Fluorescente de 6"

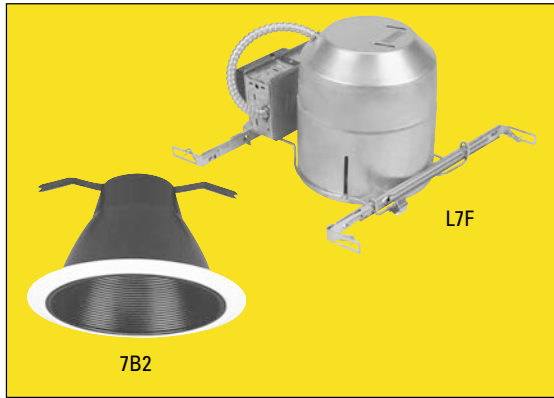

Para conocer los detalles y la presentación del producto, consulte el catálogo en línea en www.lithonia.com

Uso recomendado

Carcasa empotrada clasificada como **aislada** para aplicaciones en **construcciones nuevas**. Aprobada para todo tipo de techos incluyendo plenos para circulación de aire y cualquier tipo de instalación eléctrica.

Características

Aprobado para aislamientos térmicos y como caja para circuitos de paso. Disponible únicamente en 13W y con balastro electromagnético de 120V de factor de potencia normal y encapsulado en bote metálico.

Cono de acero galvanizado de una pieza con marco de varillas de acero galvanizado y caja de conexiones.

Barra sujetadora cautiva con 24" de longitud, instalada en fábrica, con clavos integrados y clips para barras "T". Clips de presión aseguran el luminario en la posición correcta.

La caja de conexiones tiene grapas integradas Romex y un cable para conexión a tierra.

Adecuado para techos de hasta 2 3/4" de espesor.

El portalámparas se sujeta al reflector para asegurar una correcta y consistente posición de la lámpara.

Certificaciones- Listado UL (estándar). Certificado NOM (ver opciones).

Serie	Opciones
L7F	AT Empaque hermético que sella la carcasa para minimizar flujos de aire de retorno.
NOM	Certificado NOM (consulte a su representante de ventas de Lithonia Lighting)
PHC	Conectores enchufables.
LRC	Compatible con el Sistema Reloc de Lithonia. El Sistema Reloc puede instalarse sin esta opción por medio de conectores proporcionados por otros.

Ejemplo: L7F AT

* Pestaña metálica estándar. Para uso sobre tinajas de baño con motor o spas puede requerirse una pestaña plástica en los conos de los lentes. Para ordenar la pestaña plástica, agregue el sufijo PF al número de catálogo (Ejemplo: 6LD1 PF).

IMPORTANTE: Los marcos empotrados y los conos se emban y se embarcan como componentes por separado. Consulte la página 85 para conocer detalles de opciones de embalaje y de embarque.

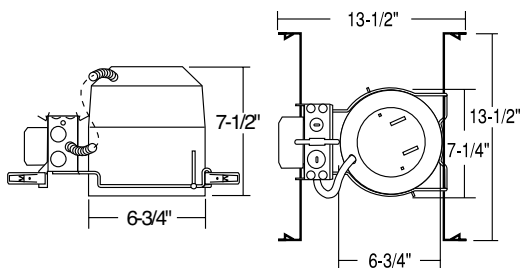

Carcasa Aislada para Lámpara Vertical

Conos de Reflector completo Aislados y no Aislados - Los conos pueden utilizarse en aplicaciones no aisladas usando las mismas lámparas y sus potencias. (Potencias máximas listadas. Se pueden utilizar lámparas de menor potencia siempre y cuando sean del mismo tipo). Los conos con lentes están certificados para lugares húmedos. Los demás son para lugares semi-húmedos.

Abierto		Abierto Profundo	
Pestaña Angosta	Pestaña Ancha	705	Blanco
702	Blanco	705PF	Pestaña Plástica Blanca
702PF	Pestaña plástica blanca	705A	Difuso Claro
702A	Difuso Claro	705G	Difuso Color Oro
702G	Difuso Color oro	705AZ	Especular Claro
702AZ	Especular Claro	705GZ	Especular Color Oro
702GZ	Especular Color oro	705BLZ	Negro especular
702BLZ	Negro especular		

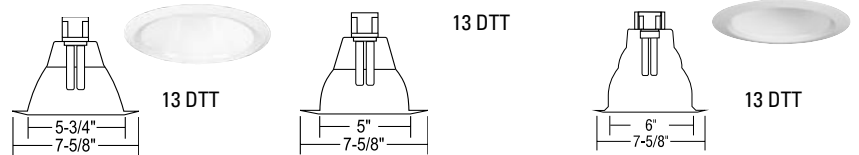

Bafle		Bafle Profundo	
Pestaña Angosta	Pestaña Abierta	7B5	Bafle Negro
7B2	Pestaña Metálica Negra	7B5W	Bafle Blanco
7B2W	Pestaña Metálica Blanca	7B5WPF	Pestaña Plástica Blanca
7B2WPF	Pestaña Plástica Blanca	Anodizado	
		7B5BZ	Bronce
		7B5PT	Pewter
		7B5WT	Trigo

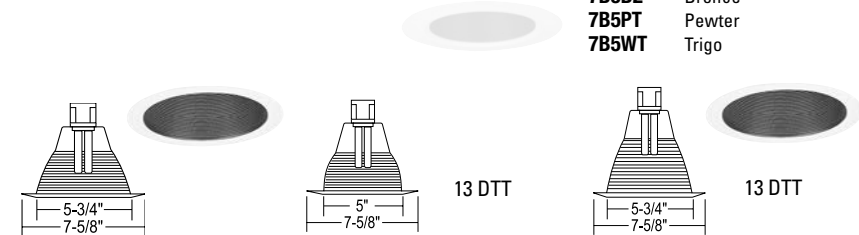

Baño de Muro		Lentes Plásticos (Regaderas / Armarios)	
7W1	Blanco	De Gota con Pestaña Metálica	De Gota con Pestaña* Plástica
		7LD1	Opalino
		7LD1 PF	Opalino
		7LD2 PF	Prismático

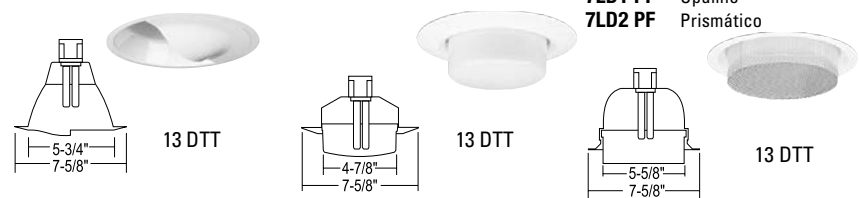

Bajo Voltaje de 3"

CONOS- Los conos son para aplicaciones no aisladas cuando se utiliza LV3R. Potencias máximas listadas en watts.

Ajustable con Bafle		Ajustable Especular Abierto		Esférico Ocular Abierto	
3VB1	Negro	3V01AZ	Claro	3VE1	Blanco
3VB1W	Blanco	3V01GZ	Color Oro	3VE1PB	Latón Pulido
3V01BLZ	Negro				

Esférico Ocular con Bafle		Baño de Muro con Párpado		Baño de Muro Ajustable	
3VE2	Negro	3VW1	Blanco	3VDW1W	Blanco
3VE2W	Blanco			3VDW1PB	Latón Pulido

Ranura Ajustable		Pinhole	
3VA5	Bafle Blanco	3VS1	Bafle Negro

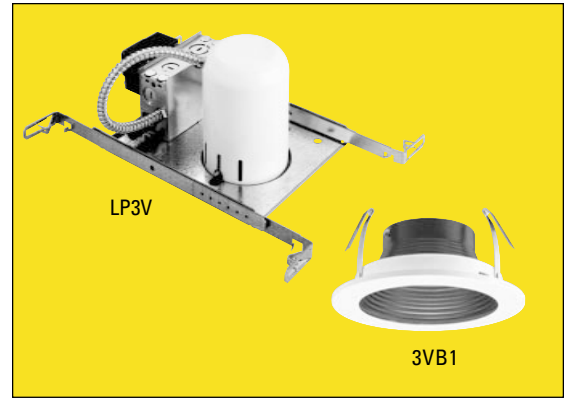

Para conocer los detalles y la presentación del producto, consulte el catálogo en línea en www.lithonia.com

Uso recomendado

Carcasa empotrada clasificada como **no aislada** para aplicaciones en remodelaciones. Aprobada para todo tipo de techos incluyendo plenos para circulación de aire y cualquier tipo de instalación eléctrica.

Características

Protegido térmicamente contra contactos inadecuados con aislantes y aprobado como caja para circuitos de paso.

Bote de aluminio de sola una pieza, para un desempeño térmico superior, compatible con una mayor gama de conos.

Cuatro clips instalados en fábrica que se ajustan automáticamente al espesor del techo - hasta 1 1/4" - y aseguran la carcasa en posición correcta.

Caja de conexiones de acero galvanizado con grapas integradas tipo Romex y un cable para conexión a tierra. Inadecuado para jalar cables, sólo para cableado flexible tipo Romex y otros instalados en fábrica (BX, MC, AC, etc.).

Transformador reductor embobinado con aislamiento clase H. Para atenuación de luces, utilice solamente atenuadores específicamente diseñados para uso con transformadores magnéticos (núcleo y bobina).

Consulte a su representante de ventas de Lithonia Lighting cuando utilice sistemas de atenuación.

Portalámparas de porcelana de dos pines se fija a la lámpara. La lámpara se sujeta al cono para asegurar una correcta y consistente posición.

Certificaciones- Listado UL (estándar).

Serie	Voltajes	Opciones
LV3R	120 277	PHC Conectores enchufables.

Ejemplo: LV3R 120

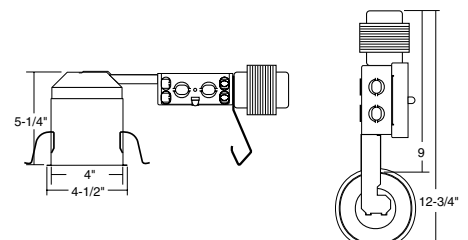

Opciones

Estas opciones deberán ordenarse con la carcasa o con el marco

NOM Certificado NOM	Alto Factor de Potencia HPF Alto factor de potencia (Factor de Potencia de 90% para 120V, 277V y 347V).	Fusibles de Acción Lenta GMF Fusible sencillo de acción lenta. Para utilizarse con lámparas fluorescentes únicamente.
Balastro Electrónico GEB10 Balastro electrónico genérico. THD (Distorsión total por armónicas) menor al 10%. Requiere lámparas de 4 pines.	Compatibilidad con Reloc de Lithonia LRC Compatible con el Sistema Reloc de Lithonia. El Sistema Reloc puede instalarse sin esta opción por medio de conectores proporcionados por otros.	Conectores Enchufables PHC Conectores enchufables instalados en fábrica. (Para conductores Cal. No. 12 al 20 AWG.) Cumple con el Estándar UL 486 para Terminales de Presión.
Hermético AT Empaque hermético que sella la carcasa para minimizar flujos de aire de retorno.		

Compatibilidad con marcos de montaje





(Estas opciones deben ordenarse junto con la carcasa o el marco de montaje)

	AT	GEB10	GMF	HPF	LRC	PHC
LC6	■				■	
L7X	■				■	
LIF6			■		■	■
LU6F	■	2	■	2	■	■
L7F	■				■	■
LV3R						■

1- Estándar; 2- Sólo opción no aislada

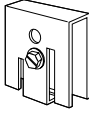
Accesorios

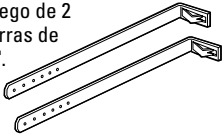
Los accesorios deberán ordenarse por separado.

Clips para Remodelaciones ARC 144 Caja con 144 clips sueltos. ARC 12 12 paquetes de 12 clips (144). Se utilizan para asegurar los marcos al techo en aplicaciones de remodelaciones.	Clips para Montaje EN BARRAS "T" LSMC Diseñados para asegurar la barra sujetadora a las barras "T". Juegos de 4 clips.	Aumentos para Conos CTE Para utilizarse cuando el espesor del techo es mayor de 1 1/2". Máximo espesor de 2" / (5.1cm) No compatible con conos VPE2, VMB4, Serie F6 Serie F7.
		
Barra Sujetadora LBH LBH Barra sujetadora empleada para luminarios que no estén alineados con el agujero del techo en un espacio de 24". Juego de 2 barras de 22".	Arillos para Cono Sobredimensionado CTR6 Diámetro exterior de 8 3/4" (22cm). Para uso con conos serie 6, 7, C y F6. Compatible sólo con arillos con pestaña de 7 5/8".	KIT HERMÉTICO (BARRERA DE VAPOR) ATK Empaques herméticos sellan la carcasa para minimizar el flujo de aire a través del luminario. Disponible en paquetes de 24 piezas solamente.
		

Compatibilidad con marcos de montaje

(Estos accesorios deben ordenarse por separado)

	ATK	ATK5	ATK6	ATKR	ARC	CTE	CTR6	LBH	LSMC
LC6			■		■		■	■	■
L7X			■				■	■	■
LIF6							■	■	■
LU6F			■				■	■	■
L7F			■				■	■	■
LV3R									■

Filtros de Color / Lentes Especiales

F200 MA Ambar medio	F200 MP Rosa medio	F200 SFG Lente atenuante
F200 MB Azul medio	F200 RR Rojo rubí	F200 SL Lente abierto
F200 MG Verde medio	F200 EG Lente difusor direccional	F200 UV Ultravioleta



Consulte a su representante de Ventas de Lithonia Lighting.

Debido a que los conos y marcos de montaje de Lithonia se embalan y embarcan como componentes separados, usualmente se ordenan en renglones independientes. Sin embargo, las descripciones de los marcos de montaje y conos se pueden integrarse en un solo renglón.

ORDENADOS EN RENGLONES INDEPENDIENTES:			ORDENADOS COMO UN SOLO RENGLÓN:		
Renglón	Cantidad	Núm. Catálogo	Renglón	Cantidad	Núm. Catálogo
1	15	LC6	1	15	LC6 6B2
2	15	6B2	2	3	LV3 3VB1
3	3	L3			
4	3	3B1			

Independientemente del método de ordenar, los componentes serán embarcados en un embalaje optimizado:

Conforme a la disponibilidad, las configuraciones de paquetes maestros o para obra, se complementarán con paquetes unitarios para compensar cantidades dispares. Para anular este sistema de embalaje, los artículos pueden ordenarse especificando paquetes unitarios agregando el sufijo "U". La especificación de embalajes de paquetes unitarios o el ordenar cantidades impares para las configuraciones de embalaje de paquetes maestros o para obra puede incrementar el precio.

Renglón	Cantidad	Núm. Catálogo*	Descripción
1	12	LC6 M6	(2 Cajas maestras con 6 marcos c/u.)
2	3	LC6 U	(3 cajas unitarias con 1 marco c/u.)
3	12	6B2 M6	(2 Cajas maestras con 6 conos c/u.)
4	3	6B2 U	(3 cajas unitarias con 1 cono c/u.)
5	3	LV3	(3 cajas unitarias con 1 marco c/u.)
6	3	3VB1	(3 cajas unitarias con 1 cono c/u.)

* Se utilizan varios sufijos para indicar las configuraciones de embalaje

CONFIGURACIONES DE EMBALAJE MAESTRO O PARA ENVÍO DIRECTO A OBRA

Los que no están mencionados abajo, están disponibles en paquetes individuales únicamente.

Marcos				Embalaje			Embalaje		
Número de Modelo	Paquete	Cant.	Cant.	Número de Modelo	Paquete	Cant.	Número de Modelo	Paquete	Cant.
3"	L3, L3R,	M6	6	3W1	M6	6	7LD1	M12	12
	LIV3	M	6	5B1	M12	12	7LD1PF	M6	6
5"	L5, L5R	M6	6	5B2	M12	12	7LD2PF	M6	6
	LU6, LP6	M6	6	5E1	M6	6	700	M24	24
6"	L7, L7X, L7XR	M6	6	5LD1	M6	6	701	M24	24
	L7F, LU6F	M6	6	501	M12	12	702	M24	24
	LP6	J6	6	502	M12	12	703	M24	24
	LS7, LS9	J4	4	6B1	M6	6	705	M12	12
Square				6B2	M6	6	7RE1	M12	12
				6B3	M6	6	7W1	M6	6
				6B4	M6	6	CLF1	M6	6
				6C3A	M6	6	CLF1PF	M6	6
				6E1	M6	6	CLF2	M6	6
				6LD1	M6	6	CLF2PF	M6	6
				6LF1	M6	6	CR7	J4	4
				6LF2	M6	6	CR9	J4	4
				601	M6	6	CW1	M6	6
				602	M6	6	DO7	J4	4
				603A,G	M6	6	DO9	J4	4
				6RE1	M6	6	FR7	J4	4
				6RE2	M6	6	FR9	J4	4
				6W1	M6	6	FW7	J4	4
				7B0	M24	24	FW9	J4	4

Accesorios



Número de Modelo	Paquete	Cant.
ARC12	M12	144
ARC144	1 bag	144
ATK3	M24	24
ATK5	M24	24
ATK6	M24	24
ATKR	M24	24
LBH	J2	2
LSMC	J6	6

Embalaje

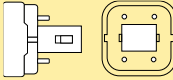
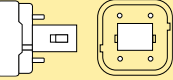
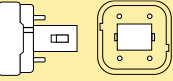
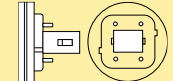
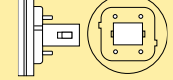

Número de Modelo	Paquete	Cant.
3B1	M12	12
3B2	M12	12
3E1	M6	6
3HP1	M6	6
3HP2	M6	6
301	M12	12
302	M12	12

J seguida por un número - indica un embalaje para envío directo a obra con esa cantidad de artículos por embalaje.
M seguida por un número - indica un paquete maestro con esa cantidad de artículos por embalaje.

Lámparas Fluorescentes de Cuatro Pines

Tipo de Lámpara	Portalámparas	Marca	Fabricante #	Lithonia #
<i>Tube Cuádruple</i>				
13W DTT (Para LF6, LP6F, LU6F)		G24q-1	Philips GE Osram/Sylvania	PL-C 13W/35/4P F13DBX/SPX35/4P CF13DD/E/835 — — F13DTT/35 4PIN SY
18W DTT (Para LF6, LP6F, LU6F)		G24q-2	Philips GE Osram/Sylvania	PL-C 13W/35/4P F18DBX/SPX35/4P CF18DD/E/835 — — F18DTT/35 4PIN SY
26W DTT (Para LF6, LP6F)		G24q-3	Philips GE Osram/Sylvania	PL-C 26W/35/4P F26DBX/SPX35/4P CF26DD/E/835 — — F26DTT/35 4PIN SY
<i>Tube Triple</i>				
18W TRT (Para LP6F, LU6F)		GX24q-2	Philips GE Osram/Sylvania	PL-T 18W/35/4P F18TBX/SPX27/4P CF18DT/E/830 F18TRT/35 4PIN PH F18TRT/27 4PIN GE F18TRT/30 4PIN OS
26W TRT (Para LP6F)		GX24q-3	Philips GE Osram/Sylvania	PL-T 26W/35/4P F26TBX/SPX35/4P CF26DT/E/835 F26TRT/35 4PIN PH F26TRT/35 4PIN GE F26TRT/35 4PIN SY
32W TRT (Para LP6F)		GX24q-3	Philips GE Osram/Sylvania	PL-T 32W/35/4P F32TBX/SPX35/4P CF32DT/E/835 F32TRT/35 4PIN PH F32TRT/35 4PIN GE F32TRT/35 4PIN SY
42W TRT (Para LP6F)		GX24q-4	Philips GE Osram/Sylvania	PL-T 42W/35/4P — CF42DT/E/835 F42TRT/35 4PIN PH — F42TRT/35 4PIN SY

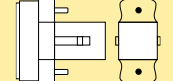
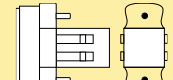
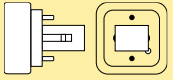
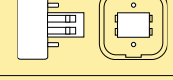
Lámparas Fluorescentes de Dos Pines

Tipo de Lámpara	Portalámparas	Marca	Fabricante #	Lithonia #
<i>Tubos Dobles</i>				
9W TT (Para LF6, LICSF, LF, LQJ, LSF7, LSF9)		G23	Philips GE Osram/Sylvania	PL-S 9W/35 F9BX/SPX35 CF9DS/835 — — D9TT/35 SY
13W TT (Para LF6, LICSF, LF, LQJ, LSF9)		GX23	Philips GE Osram/Sylvania	PL-S 13W/35 F13BX/SPX35 CF13DS/835 F13TT/35 PH F13TT/35 GE F13TT/35 SY
<i>Tubos Cuádruples</i>				
9W DTT (Para LP6F)		G23-2	Philips GE Osram/Sylvania	— — CF9DD/835 — — D9DTT/35 SY
13W DTT (Para LF6, LU6F, LP6F, LUPF, L7F)		GX23-2	Philips GE Osram/Sylvania	PL-C 13W/35/USA F13DBX23T4/SPX3 CF13DD/835 F13DTT/35 PH F13DTT/35 GE F13DTT/35 SY
18W DTT (Para LF6, LU6F, LP6F)		G24d-2	Philips GE Osram/Sylvania	PL-C 18W/35 F18DBX23T4/SPX35 CF18DD/835 F18DTT/35 PH F18DTT/35 GE F18DTT/35 SY
26W DTT (Para LF6, LP6F)		G24d-3	Philips GE Osram/Sylvania	PL-C 26W/35 F26DBX23T4/SPX35 CF26DD/835 F26DTT/35 PH F26DTT/35 GE F26DTT/35 SY

Es fácil determinar el lugar apropiado para los luminarios empotrados cuando se siguen los siguientes pasos. La guía en esta sección provee parámetros generales que pueden utilizarse en casi cualquier aplicación.

Paso 1. Calcular la altura del montaje.

La altura del montaje es la distancia del luminario a la superficie de trabajo. Si la superficie de trabajo es el piso, la altura de montaje es igual a la altura del techo. Si la superficie de trabajo es un escritorio o mostrador, la altura de montaje es igual a la altura del techo menos la altura del escritorio.

Paso 2. Elegir la lámpara.

Consulte la tabla inferior para seleccionar la lámpara que brindará el nivel de luz deseado a la altura de montaje especificada.

Paso 3. Calcular el espaciamiento apropiado entre luminarios.

La tabla inferior muestra los niveles piescandela (fc) y el diámetro iluminado con varias alturas de montaje. El diámetro iluminado se convierte en el máximo espaciamiento para lograr niveles de luz uniformes y muestra el área iluminada para efectos de acentuación.

Altura de montaje		5'		8'		10'		12'	
		fc	Diámetro/ Espaciamiento	fc	Diámetro/ Espaciamiento	fc	Diámetro/ Espaciamiento	fc	Diámetro/ Espaciamiento
R20									
20 watts	Proyector	22	3.4	9	5.5	6	6.9	4	8.3
20 watts	Proyector	22	3.4	9	5.5	6	6.9	4	8.3
BR30									
65 watts	Proyector	19	8.4	7	13.4	5	16.8	3	20.1
	Acento	50	2.3	20	3.7	13	4.6	9	5.5
BR40									
75 watts	Proyector	18	7.8	7	12.5	5	15.6	3	18.8
100 watts	Proyector	36	7.8	14	12.5	9	15.6	6	18.8
	Acento	200	1.9	78	3.1	50	3.9	35	4.7
120 watts	Proyector	52	7.8	20	12.5	13	15.6	9	18.8
	Acento	280	1.9	109	3.1	70	3.9	49	4.7
PAR20 Halógeno									
35 watts	Proyector angosto	36	2.7	14	4.3	9	5.4	6	6.4
	Proyector angosto	131	0.8	51	1.3	33	1.6	23	1.9
50 watts	Proyector	56	2.7	22	4.3	14	5.4	10	6.4
	Acento	128	1.4	50	2.2	32	2.8	22	3.4
	Acento angosto	248	0.8	97	1.3	62	1.6	43	1.9
PAR30 Halógeno									
50 watts	Proyector ancho	20	5.5	8	8.9	5	11.1	3	13.3
	Proyector	50	3.6	20	5.8	13	7.3	9	8.7
	Proyector angosto	76	2.7	30	4.3	19	5.4	13	6.4
	Proyector muy angosto	108	2.1	42	3.4	27	4.3	19	5.1
	Acento	260	1.1	102	1.7	65	2.1	45	2.5
	Acento angosto	396	0.8	155	1.3	99	1.6	69	1.9
75 watts	Proyector	88	3.6	34	5.8	22	7.3	15	8.7
	Proyector angosto	136	2.7	53	4.3	34	5.4	24	6.4
	Acento	420	1.1	164	1.7	105	2.1	73	2.5
	Acento angosto	620	0.8	242	1.3	155	1.6	108	1.9
PAR38 Halógeno									
45 watts	Proyector angosto	72	2.7	28	4.3	18	5.4	13	6.4
	Acento	180	1.3	70	2.1	45	2.6	31	3.2
60 watts	Proyector ancho	50	5.0	20	8.0	13	10.0	9	12.0
	Proyector angosto	146	2.6	57	4.1	37	5.2	25	6.2
	Acento angosto	740	0.9	289	1.4	185	1.7	128	2.1
75 watts	Proyector angosto	100	2.7	39	4.3	25	5.4	17	6.4
	Acento	480	1.1	188	1.8	120	2.3	83	2.7
	Acento angosto	736	0.7	288	1.1	184	1.4	128	1.7
90 watts	Proyector ancho	60	5.2	23	8.3	15	10.4	10	12.5
	Proyector angosto	160	2.7	63	4.3	40	5.4	28	6.4
	Acento	460	1.3	180	2.1	115	2.6	80	3.2
	Acento angosto	900	0.8	352	1.3	225	1.6	156	1.9
100 watts	Proyector angosto	220	3.2	86	5.0	55	6.3	38	7.6
	Acento angosto	1200	0.9	469	1.4	300	1.7	208	2.1
150 watts	Proyector ancho	100	5.2	39	8.3	25	10.4	17	12.5
	Proyector angosto	300	2.7	117	4.3	75	5.4	52	6.4
	Acento angosto	1500	0.8	586	1.3	375	1.6	260	1.9
MR16 Bajo Voltaje									
35 watts	Proyector	64	3.6	25	5.8	16	7.3	11	8.7
	Acento	160	1.6	63	2.5	40	3.2	28	3.8
	Acento angosto	520	0.7	203	1.1	130	1.4	90	1.7
50 watts	Proyector ancho	46	5.2	18	8.3	12	10.4	8	12.5
	Proyector	74	3.6	29	5.8	19	7.3	13	8.7
	Proyector angosto	98	2.9	38	4.6	25	5.7	17	6.9
	Proyector muy angosto	136	2.4	53	3.8	34	4.8	24	5.8
	Acento	408	1.2	159	2.0	102	2.5	71	2.9
75 watts	Proyector	84	3.8	33	6.1	21	7.7	15	9.2
	Proyector muy angosto	196	2.2	77	3.5	49	4.4	34	5.3
	Acento	512	1.2	200	2.0	128	2.5	89	2.9
PAR36 Bajo Voltaje									
35 watts	Acento muy angosto	920	0.4	359	0.7	230	0.9	160	1.0
	Acento angosto	204	0.9	80	1.4	51	1.7	35	2.1
	Proyector angosto	47	2.7	18	4.3	12	5.4	8	6.4
50 watts	Acento angosto	368	0.9	144	1.4	92	1.7	64	2.1
	Proyector angosto	52	2.5x3.2	20	4.0x5.2	13	5.0x6.5	9	6.0x7.8
	Proyector	24	3.4	9	5.5	6	6.9	4	8.3

NOTA:

Los criterios de espaciamiento del Paso 3 son máximos. El lugar donde se coloque el luminario debe ser técnicamente correcto y estéticamente placentero. Utilice el criterio para espaciamiento y un dibujo del área a iluminar para determinar el lugar del luminario y la cantidad de luminarios requeridos. Recuerde que estas son únicamente guías. La ubicación final del luminario dependerá del espaciamiento entre vigas, ubicación de muebles y áreas de trabajo.

Balastro electrónico

Lámparas de 4-Pines
(Opción GEB10/ Lámparas de tubo triple/ Opción DMHL)

Tipo de lámpara	Cantidad de lámparas	Temperatura de arranque 120V	Temperatura de arranque 277V	Amperes Máximos 120V	Amperes Máximos 277V	Amperes Máximos 347V	Potencia de entrada 120V	Potencia de entrada 277V
13W	1 TRT/DTT	0°F (-18°C)	0°F (-18°C)	.17	.11	.09	30	30
	2 DTT	0°F (-18°C)	0°F (-18°C)	.25	.11	.08	30	30
18W	1 TRT/DTT	0°F (-18°C)	0°F (-18°C)	.17	.07	.06	20	20
	2 DTT	0°F (-18°C)	0°F (-18°C)	.32	.14		38	38
26W	1 TRT/DTT	0°F (018°C)	0°F (018°C)	.23	.10	.09	27	29
	2 DTT	0°F (018°C)	0°F (018°C)	.36	.21	.09	56	57
32W	1 TRT/DTT	0°F (018°C)	0°F (018°C)	.27	.13	.11	36	36
42W	1 TRT/DTT	0°F (018°C)	0°F (018°C)	.34	.16	.13	43	44

Factor de Potencia >.98, THD <10%, silencioso, sin centelleo, de encendido rápido.

Balastro electromagnético

Lámparas de 2-Pines

Tipo de lámpara	Cantidad de lámparas	Temperatura de arranque 120V	Temperatura de arranque 277V	Amperes Máximos 120V	Amperes Máximos 277V	Amperes Máximos 347V	Potencia de entrada 120V	Potencia de entrada 277V
9W	1 TT / DTT	25°F (-°18C)	0°F (-32°C)	.17	.06		16	
	2 TT / DTT	25°F (-°18C)	0°F (-32°C)	.27	.06		19	17
13W	1 TT / DTT	32°F (0°C)	32°F (0°C)	.14	.08		17	27
	2 TT / DTT	50° (10°C)	50° (10°C)	.28	.10		33	28
18W	1 TT / DTT	25°F (-18°C)	25°F (-18°C)	.21	.08	.08	25	23
	2 TT / DTT	25°F (-18°C)	25°F (-18°C)	.36	.10	.07	46	36
26W	1 TT / DTT	25°F (-18°C)	25°F (-18°C)	.27	.16	.09	31	32
	2 TT / DTT	25°F (-18°C)	25°F (-18°C)	.45	.22		54	58

NPF o HPF, THD <10%

Los valores son promedios. Para información detallada, consulte el catalogo de cada fabricante

Iluminación Exterior

Los diseños característicos de Lithonia, la imagen de la firma y sus sistemas ópticos de alto desempeño se combinan para ofrecer una selección estilizada sin paralelo en la industria.

Lithonia se distingue por productos de alta calidad que se caracterizan por sus materiales de clase superior, su confiabilidad, sus diseños de alta ingeniería para el desempeño y la estética.

Iluminación Exterior

Arquitectónico Usos Generales



Iluminación de Áreas Abiertas / Calles	90
Proyectores	99
Iluminación de Pared	104
Iluminación de Seguridad / Área	109
Iluminación para Estacionamientos	
Cubiertos	110
Iluminación para Áreas Deportivas	113
Opciones y Accesorios	115

NUEVO



Arquitectónico Cutoff, Montado en Brazo

Uso Recomendado

Para calles, pasillos, estacionamientos y áreas circundantes.

Características

Carcasa - De una pieza en inyección de aluminio con un grosor de 1/8". Brazo integral que proporciona una fácil instalación al poste o pared. Carcasa completamente sellada contra humedad y contaminantes ambientales.

Compuerta - Fabricada en fundición de aluminio, resistente a impactos; con lente de vidrio templado de 3/16" de grosor; completamente sellado con un empaque de silicón, tubular de una sola pieza. Acceso sin necesidad de herramientas a través de pestillos de resorte.

Óptica - Reflectores segmentados anodizados para mejor uniformidad y control. Los reflectores se fijan en posición por medio de seguros girables e intercambiables que no requieren el uso de herramientas.

Instalación - Bloque de montaje para trabajo pesado que se une al poste o pared para proporcionar una fácil instalación así como alineación y nivelación adecuadas.

Sistema eléctrico - Las unidades de 150W y menores utilizan un balastro de alta reactancia y alto factor de potencia. Las unidades de 175W y mayores utilizan un balastro autotransformador de potencia constante. Las unidades de 42W utilizan un balastro electrónico de alta frecuencia. Balastros montados en bandejas de poder removibles con pestillo que no requiere uso de herramientas y tiene conectores positivos para asegurar. Balastros de cobre devanado y 100% probados en fábrica.

Acabado - Acabado estándar en pintura poliéster en polvo horneada color bronce oscuro (DDB). Disponible otros colores arquitectónicos.

Portalámparas - De porcelana; base media para AS1, base mogul para AS2, tornillería y contacto central de aleación de cobre y níquel. Listado UL.

Certificaciones - Patente EE.UU. núm D447, 590. Listado UL (estándar). Certificado NOM (ver opciones). Listado UL para lugares húmedos. Certificado UP. Cumple con todos los requerimientos cutoff de la IESNA.

Para conocer los detalles y la presentación del producto, consulte el catálogo en línea en www.lithonia.com

Número de Catálogo

Ejemplo: AS1 150S SR2 120 SF LPI

Designación	Distribución	Voltaje	Montaje ⁴	Opciones/Accessorios
Sodio Alta Presión			Incluidos	Instalados
AS1 35S	SR2 Segmentada, Tipo II carreteras	120, 208, 240, 277, 480, TB ³	SPA Brazo para poste cuadrado	SF Fusible sencillo 120, 277, 347V (no aplicable a TB) ⁵
AS1 50S	SR3 Segmentada, Tipo III asimétrica		RPA Brazo para poste redondo	DF Fusible doble 208, 240, 480V (no aplicable a TB) ⁵
AS1 70S	SR4SC Segmentada, Tipo IV proyección frontal, cut-off cerrado		WBA Ménsula para muro (arriba o abajo)	PER Receptáculo NEMA de media vuelta (sin fotocontrol)
AS1 100S	SR4W Segmentada, Tipo IV ancha, proyección frontal (tamaño 2 únicamente)		Embarque por separado	QRS Sistema de emergencia de cuarzo (100W máximo para AS1, 250w máx. Para AS2, no incluye lámpara) (no aplicable a TRT) ⁵
AS1 150S	SR5S Segmentada, Tipo V cuadrada		AKSMA Adaptador para brazo mástil (Tamaño 1)	CR Acabado resistente a la corrosión
AS2 200S			AKSMA Adaptador para brazo mástil (Tamaño 2)	HS Blindaje del lado de la acera
AS2 250S				EC Circuito de Emergencia ⁶
AS2 400S				TP Antivandalismo
Aditivos Metálicos				SCWA Balastro <i>Pulse-start</i> Súper CWA (no disponible con HPS, TRT ó 50M-175M)
AS1 50M				LPI Lámpara incluida
AS1 70M				L/LP Sin lámpara
AS1 100M				NOM ⁶ Certificado NOM
AS1 150M				Para colores opcionales consulte la página 116
AS1 175M				Empaque por separado
AS2 200M ¹				PE1 PE NEMA de media vuelta para 120 - 240V
AS2 250M ²				PE4 PE NEMA de media vuelta para 480V
AS2 320M ¹				PE7 PE NEMA de media vuelta para 277V
AS2 350M ¹				AS1VG Guarda antivandalismo (Tamaño 1)
AS2 400M ²				AS2VG Guarda antivandalismo (Tamaño 2)
Fluorescente compacto				Para adaptadores de espiga consulte a su representante de ventas Lithonia Lighting.
AS1 42TRT (120, 277 únicamente)				

NOTAS:

- Debe ordenarse con la opción SCWA.
- Puede ordenarse con SCWA.
- Balastro multivoltaje opcional (120, 208, 240, 277V; 120, 277V).
- Paquete de montaje estándar.
- Las opciones SF, DF o QRS no se pueden ordenar juntas.
- Consulte a su representante de ventas de Lithonia Lighting para disponibilidad.

Dimensiones mostradas en pulgadas (centímetros) a menos que se indique lo contrario.

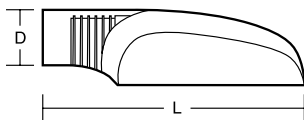

	AS1	AS2
Longitud	21.38"	28"
Ancho	12.5"	16.25"
Alto	6.28"	8.25"



Arquitectónico Cutoff, Montado en Brazo

Iluminación de Áreas Abiertas

KSE

Symmetra®

Uso recomendado

Para lotes de autos, calles y estacionamientos.

Características

Carcasa - De aluminio extruido, resistente, para trabajo pesado. Forma cuadrangular con costuras de soldadura continua, para asegurar la integridad de la protección contra la intemperie. Acabado estándar en pintura poliéster en polvo color bronce oscuro (DDB). Acabado anodizado arquitectónico de Clase 1 y otros colores disponibles.

Óptica - Reflectores anodizados para uniformidad y control, girables e intercambiables. Cinco distribuciones cut-off disponibles: R2 (carreteras), R3 (asimétricas), R4SC (proyección frontal, cut-off cerrado), R4W (abierto, proyección frontal), R5S (simétrico).

Compuerta - Marco en aluminio extruido acabado en anodizado natural, sellado a la carcasa por medio de un empaque de silicona y asegurado con tres tornillos de 1/4 de vuelta. Contiene bisagras en cada costado

para facilitar el acceso.

Lente - Vidrio templado, resistente a impactos, de 0.125" de espesor.

Montaje - Brazo de aluminio de 4" para montaje en poste o pared, embarcado en la misma caja del luminario. Montajes opcionales disponibles.

Sistema Eléctrico - Alta reactancia, alto factor de potencia para unidades de 150W y menores. Autotransformador de potencia constante para unidades de 175W y mayores. De cobre devanado y 100% probado de fabrica. Bandeja desmontable y clavijas para desconexión.

Portalámparas - Base media para unidades de 150W y menores. Base mogul de porcelana con rosca y contacto central de aleación de cobre y níquel. Listado UL para 1500W, 600V. Clasificado para pulsos 4KV.

Certificaciones - Listado UL (estándar). Certificado NOM (ver opciones). Listado UL para uso en lugares húmedos.

Para conocer los detalles y la presentación del producto, consulte el catálogo en línea en www.lithonia.com



Número de Catálogo

Ejemplo: **KSE1 150S R2 120 SP09 PER**

Designación	Distribución	Voltaje	Montaje	Opciones/Accesorios
Sodio Alta Presión	R2 Tipo II carretera	120	Incluidos	Instalados
KSE1 70S	R3 Tipo III asimétrico	208	SP04 Brazo para poste cuadrado de 4"	SF Fusible sencillo (120, 277, 347V)
KSE1 100S	R4SC Tipo IV proyección frontal, cutoff cerrado	240	SP09 Brazo para poste cuadrado de 9"	DF Fusible doble (208, 240, 480V)
KSE1 150S		277	RP04 Brazo para poste redondo de 4"	PER Receptáculo NEMA de media vuelta (sin fotocontrol)
KSE2 250S	R4W Tipo IV abierto, proyección frontal (tamaño 2 únicamente)	480	RP09 Brazo para poste redondo de 9"	QRS Sistema de emergencia de cuarzo
KSE2 400S	R5S Tipo V cuadrado (tamaño 2 únicamente)	TB⁴	WW04 Brazo para poste de madera o para pared 4"	CR Acabado resistente a la corrosión
Aditivos Metálicos			WW09 Brazo para poste de madera o para pared de 9"	EC Circuito de Emergencia
KSE1 100M¹			WB04 Ménsula para pared de 4"	GSL Lente de vidrio cóncavo ⁸
KSE1 150M			WB09 Ménsula para pared de 9"	SCWA Balastro Pulse start Súper CWA (n/a con HPS ó 100, 175M)
KSE1 175M			L/ARM Cuando ordene KMA, ó DA12	NOM Certificado NOM (Consulte a su representante de ventas de Lithonia Lighting)
KSE1 200M²			Embarque por separado	
KSE2 250M			KMA Adaptador de brazo mástil	
KSE2 320M²			KTMB Barra para montaje doble	
KSE2 350M²			DA12P Brazo con inclinación (poste)	
KSE2 400M³			DA12WB Brazo con inclinación (pared)	

Para colores opcionales consulte la página 116.

Embarque por separado

- PE1** PE NEMA de media vuelta para 120 - 240V⁶
- PE4** PE NEMA de media vuelta para 480V⁶
- PE7** PE NEMA de media vuelta para 277V⁶
- KSE1HS** Blindaje del lado de la acera (sólo R2, R3)
- KSE2HS** Blindaje del lado de la acera (sólo R2, R3)
- KSE1VG** Guarda antivandalismo
- KSE2VG** Guarda antivandalismo

Para adaptadores de espiga consulte la página 117.

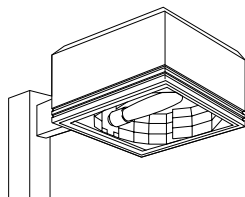

NOTAS:

- 1 No está disponible en 480V.
- 2 Deberá ordenarse con SCWA.
- 3 Deberá emplearse lámpara de envoltente reducido.
- 4 Balastro multivoltaje opcional (120, 208, 240, 277V).
- 5 Use brazo de 9" al montar dos luminarios a 90°.
- 6 Deberá ordenar PER con el luminario.
- 7 Incluye brazo de montaje.
- 8 Solo disponible en KSE2.

Dimensiones mostradas en **pulgadas (centímetros)** a menos que se especifique otra medida.

Carcasa:	KSE1	KSE2
EPA ⁸	1.3 pies ² (.12 m ²)	1.9 pies ² (.18 m ²)
Cuadro	15 11/16 (39.8)	19 (48.3)
Profundidad	8 3/4 (22.2)	10 15/16 (27.8)
Peso Máximo	26.6 lbs. (12.1 kg)	39.9 lbs (18.1 kg)

KSF

Spec-Form®



Arquitectónico Cutoff, Montado en Brazo

Uso recomendado

Para lotes de autos, calles y estacionamientos.

Características

Carcasa - De aluminio en líneas rectas, resistente, para trabajo pesado. Costuras de soldadura continua, para asegurar la integridad de la protección contra la intemperie. Acabado estándar en pintura poliéster en polvo color bronce oscuro (DDB); otros colores disponibles.

Compuerta - Marco en aluminio extruido acabado en anodizado natural, con esquinas anguladas; asegurado con dos bisagras y un seguro de apertura rápida de 1/4 de vuelta. El empaque de silicón diseñado integralmente proporciona sello a prueba de intemperie entre la carcasa y el marco.

Lente - Vidrio templado, resistente a impactos, de 0.125" de espesor, con película satinada para cubrir el compartimento del balastro.

Montaje - Brazo de aluminio de 4" (KSF1 / KSF2) ó de 12" (KSF3) para montaje en poste o pared. Se embarca en la misma caja del luminario.

Óptica - Reflectores segmentados anodizados para mejor uniformidad y control. Los reflectores KSF1 / KSF2 son rotables e intercambiables. Los KSF3 Tipo IV sólo son rotables mas no intercambiables. Cinco distribuciones Cutoff disponibles: R2 (carreteras), R3 (asimétrica), R4SC (proyección frontal, cut-off cerrado), R4W (proyección frontal, abierta), y R5S (cuadrada).

Sistema eléctrico - Alta reactancia, alto factor de potencia para unidades de 150W y menores. Autotransformador de potencia constante para unidades de 175W y mayores. De cobre devanado y 100% probado de fabrica. Puerta desmontable y clavijas para desconexión.

Portalámparas - Base mogul de porcelana con orientación horizontal (100M y 150M son base media), rosca y contacto central de aleación de cobre y níquel. Listado UL para 1500V, 600V.

Certificaciones - Listado UL (estándar). Certificado NOM (ver opciones). Listado UL para uso en lugares húmedos.

Para conocer los detalles y la presentación del producto, consulte el catálogo en línea en www.lithonia.com

Número de Catálogo

Ejemplo: KSF1 150S R2 120 SP09 PER

Designación	Distribución	Voltaje	Montaje	Opciones/Accesorios
Sodio Alta Presión			Incluido, KSF1/KSF2	Instalado
KSF1 70S	R2 Tipo II carreteras (tamaños 1 y 2 únicamente)	120	SP04 Brazo para poste cuadrado ⁶ (estándar) de 4"	SF Fusible sencillo (120, 277, 347V) no aplicable a TB
KSF1 100S		208		DF Fusible doble (208, 240, 480V) no aplicable a TB
KSF1 150S	R3 Tipo III asimétrico	240	SP09 Brazo para poste cuadrado de 9"	PER Receptáculo NEMA de media vuelta (sin fotocontrol)
KSF2 250S	R4 Tipo IV proyección frontal (tamaño 3 únicamente)	277	RP04 Brazo para poste redondo ⁶ de 4"	QRS Sistema de emergencia de cuarzo ⁸
KSF2 400S		480	RP09 Brazo para poste redondo de 9"	CR Acabado resistente a la corrosión
KSF3 1000S	R4SC Tipo IV proyección frontal, cut-off cerrado (tamaños 1 y 2 únicamente)	TB⁵	WW04 Brazo para poste de madera o para pared de 4" ⁶	EC Circuito de Emergencia
	R4W Tipo IV abierto, proyección frontal (tamaño 2 únicamente)		WW09 Brazo para poste de madera o para pared de 9"	LS Soporte de lámpara
Aditivos Metálicos	R5S Tipo V cuadrado, (tamaños 2 y 3 únicamente)		WB04 Ménsula para pared de 4"	SCWA Balastro <i>Pulse start</i> Súper CWA (n/a con HPS, 100M, 175M ó 1000M)
KSE1 100M¹			WB09 Ménsula para pared de 9"	NOM Certificado NOM (Consulte a su representante de ventas de Lithonia Lighting)
KSE1 150M			MB Ménsula de montaje	
KSE1 175M			L/ARM Al ordenar KMA ó DA12	
KSE1 200M²			Incluido, KSF3	
KSE1 250M			SP12 Brazo para poste cuadrado 12" (estándar)	
KSE2 320M²			RP12 Brazo para poste redondo 12"	
KSE2 350M²			WW12 Brazo para poste de madera o para pared 12"	
KSE2 400M³			WB12 Ménsula para pared 12"	
KSF3 1000S			Embarcado por separado⁷	
			KMA Adaptador para brazo de mástil	
			KTMB Barra para montaje doble	
			DA12P Brazo con inclinación (para poste)	
			DA12WB Brazo con inclinación en ángulo (para pared)	

NOTAS:

- 1 No disponible para 480V.
- 2 Puede ordenarse con SCWA.
- 3 Requiere lámpara ED28 de envolvente reducido.
- 4 Requiere lámpara BT37 de envolvente reducido.
- 5 Balastro multivoltaje opcional (120, 208, 240, 277V, 120, 277V).
- 6 Utilice brazo de 9" al montar dos luminarios a 90°.
- 7 Puede ordenarse como accesorio.
- 8 QRSTD disponible en voltajes seleccionados. Consulte a su representante de ventas Lithonia Lighting.
- 9 Deberá ordenar PER con el luminario.
- 10 Incluye brazo de montaje.



Dimensiones en pulgadas (centímetros) a menos que se indique lo contrario

	KSF1	KSF2	KSF3
EPA ¹⁰	1.5 pies ² (14 m ²)	2.0 pies ² (28 m ²)	3.0 pies ² (28 m ²)
Largo	22 (55.9)	25 5/16 (64.3)	30 5/16 (77.0)
Ancho	16 3/16 (41.1)	18 1/2 (47.0)	24 5/16 (61.8)
Profundidad	7 1/4 (18.4)	8 7/16 (21.1)	10 1/2 (26.7)
Peso Máximo	39 lbs. (17.7 kg)	55 lbs. (24.9 kg)	85 lbs. (38.6 kg)

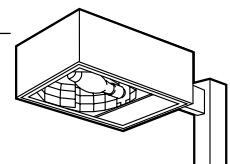

Arquitectónico Cutoff, Montado en Brazo

Uso recomendado

Para calles, pasillos, estacionamientos y lotes de autos.

Características

Carcasa - Resistente, fabricada en fundición de aluminio con esquinas de contornos redondeados, con paredes de espesor nominal de .012". El brazo de 4" es extruido con esquinas de contornos redondeados, para poste o pared y es estándar.

Compuerta - Compuerta KAD fabricada en fundición, resistente a impactos, con lente de vidrio templado y sellado hermético con empaque de silicón de una pieza. Compuerta KAC fabricada en fundición de aluminio, con opción de vidrio templado prismático, resistente a impactos; lente de acrílico en forma de gota o lente de policarbonato en forma de gota.

Óptica - Reflectores KAD son de aluminio anodizado, hidroformado / segmentado intercambiables en obra. Cuatro distribuciones cut-off disponibles: R2 (carreteras),

R3 (asimétrica), R4 (proyección frontal) y R5 (simétrica). Los reflectores son intercambiables en obra. Reflectores KAC son de aluminio calidad óptica que funcionan en conjunto con lentes prismáticos para difusión de la luz.

Eléctrico - Balastro de alta reactancia y alto factor de potencia (70-150W HPS, 100M y 150M) o auto-transformador de potencia constante (175-400W MH y HPS). De cobre devanado y 100% probado en fábrica.

Acabados - Acabado estándar en pintura poliéster en polvo color bronce oscuro (DDB) con otros colores arquitectónicos disponibles.

Portalámparas - Base mogul de porcelana con orientación horizontal (100M y 150M son base media), rosca y contacto central de aleación de cobre y níquel. Listado UL para 1500W, 600V. Clasificado para pulsos 4 KV.

Certificaciones - Listado UL (estándar). Certificado NOM (ver opciones). Listado UL para uso en lugares húmedos.

Para conocer los detalles y la presentación del producto, consulte el catálogo en línea en www.lithonia.com

Iluminación de Áreas Abiertas

KAD/KAC

Contour™

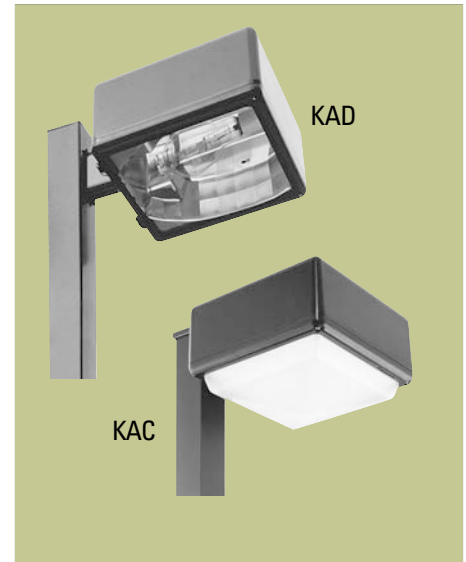

Ejemplo: KAD 400M R3 120 SPD09

Número de Catálogo

Designación	Distribución	Voltaje	Montaje	Opciones/Accesorios
Sodio Alta Presión	KAD Reflectores Hidroformados	120	Incluidos	Instalados
KAD 70S	R2 Tipo II carreteras	208	SPD04 Brazo para poste cuadrado 4" ³ (estándar)	LPI Lámpara incluida
KAD 100S	R3 Tipo III asimétrico	240	SPD09 Brazo para poste cuadrado 9"	SF Fusible sencillo, 120, 277, (n/a TB)
KAD 150S	R4 Tipo IV proyección frontal, cut-off cerrado	277	RPD04 Brazo para poste redondo 4" ³	DF Fusible doble, 208, 240, 480V (n/a TB)
KAD 250S	R5S Tipo V cuadrado	480	RPD09 Brazo para poste redondo 9"	PER Receptáculo NEMA de media vuelta (sin fotocontrol)
KAD 400S		TB ²	RPD09 Brazo para poste redondo 9"	QRS Sistema de emergencia de cuarzo (250W máximo, lámpara no incluida) ⁶
Aditivos Metálicos	Reflectores Segmentados		WWD04 Brazo para poste de madera o para pared 4" ³	PD Bandeja de energía ⁸
KAD 100M	SR2 Tipo II asimétrico		WWD09 Brazo para poste de madera o para pared 9"	WTB Bloque terminal ⁸
KAD 150M ¹	SR3 Tipo III asimétrico		WBD04 Ménsula para pared 4"	EC Circuito de emergencia
KAD 175M	SR4SC Tipo IV proyección frontal		WBD09 Ménsula para pared 9"	SCWA Balastro Pulse start Súper CWA (estándar en TB)
KAD 200M ¹			L/ARM Al ordenar KMA o DAD12	NOM Certificado NOM
KAD 250M	KAC (lente prismático)		Embarque por separado	Para opciones adicionales consulte página 116.
KAD 320M ¹	FP Plano C73T		KMA Adaptador de brazo mástil	Embarque por separado⁴
KAD 350M ¹	DPA Acrílico de gota		KTMB Barra para montaje doble	PE1 NEMA media vuelta PE (120-240V)
KAD 400M	DPP Policarbonato de gota		DAD12P Brazo con inclinación (poste)	PE4 NEMA media vuelta PE (480V)
Sodio Alta Presión			DAD12WB Brazo con inclinación (pared)	PE7 NEMA media vuelta PE (277V)
KAC 150S				HS Blindaje de lado de la acera (R2, R3, R4) (SR2, SR3)
KAC 250S				KADVG Guarda antivandalismo
KAC 400S				KADWG Malla de protección
Aditivos Metálicos				
KAC 100M				
KAC 150M				
KAC 175M				
KAC 200M ¹				
KAC 250M				
KAC 320M ¹				
KAC 350M ¹				
KAC 400M				

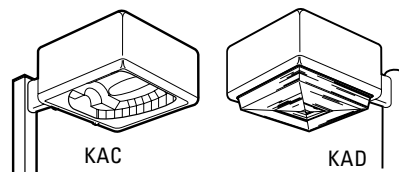

Dimensiones en **pulgadas (centímetros)** a menos que se especifique otra medida.

Carcasa:	KAD DP	KAD FP & KAC
EPA ⁷	1.4 pies ² (.13 m ²)	1.2 pies ² (.11 m ²)
Cuadro	17 1/2 (44.5)	17 1/2 (44.5)
Profundidad	11 1/8 (28.3)	7 1/8 (18.1)
Peso Máximo	40 lbs (18.1 kg)	42 lbs. (19.1 kg)

NOTAS:

- 1 Puede ordenarse con SCWA.
- 2 Balastro multivoltaje opcional (120, 208, 240, 277V; 120, 277V).
- 3 Deberá usarse SPD09, RPD09 o WWD09 al orientar luminarios con patrones de barrenos DM29, DM39 o DM49.
- 4 Deberá ordenarse como un accesorio.

5. Requiere ED28 de envoltente reducido.
6. QRSTD disponible en voltajes seleccionados. Consulte a su representante de ventas de Lithonia Lighting.
7. Incluye brazo de montaje.
8. Disponible con ópticas SR2, SR3, SR4SC únicamente.

Arquitectónico Cutoff, Montado en Brazo

Nuevo



Uso Recomendado

Para lotes de autos, calles y estacionamientos.

Características

Construcción - Carcasa de fundición de aluminio, para uso pesado, fabricada mediante un proceso automatizado de soldadura continua para lograr una integridad a prueba de intemperie. Placa de soporte integral para montaje en brazo y componentes eléctricos. Compuerta de aluminio con bisagras de acero inoxidable. Sello de silicón continuo alrededor del lente.

Acabado - Acabado estándar con pintura en polvo aplicada electrostáticamente en color bronce oscuro. Grabado lineal adicional también disponible.

Óptica - Los reflectores para lámpara vertical son de una pieza de aluminio anodizado y rechazado. Reflectores para lámpara horizontal también disponibles. Base mogul de porcelana con tornillería y contacto central de aleación de cobre y níquel. Posición con orientación hori-

zontal para distribuciones tipo R2, R3 y R4. Listado UL para 1500W-600V, clasificado para pulsos 4KV. Incluye lámpara con luminario.

Sistema eléctrico - Componentes eléctricos montados en una placa resistente para incrementar la disipación de calor y la integridad de la estructura. Balastos autotransformadores de potencia constante, de cobre sobre devanado y 100% probados en fábrica. Potencias de 320M, 350M, 450M y 750M requieren balastos pulse starts súper CWA (deben ordenarse con la opción SCWA).

Instalación - Brazo de aluminio extruído con compartimento integral para conexiones. Brazo estándar con longitud de 9". (Se requiere brazo de 12" para luminarios montados a 90°)

Certificaciones - Listado UL (estándar). Certificado NOM (ver opciones). Listado UL para uso en lugares húmedos. Cámara óptica para protección certificada por estándares internacionales IEC529.

Para conocer los detalles y la presentación del producto, consulte el catálogo en línea en www.lithonia.com

Número de Catálogo

Ejemplo: KVF 1000M SYMDL 480 SP09 LPI

Designación	Distribución	Voltaje	Montaje ³	Opciones/Accesorios
Sodio Alta Presión	Distribuciones para lámpara vertical	120	Montaje en brazo	Instalados
KVF 250S	SYMDL Cuadrada simétrica, lente cóncavo, semi-cutoff	208	SP09 Brazo para poste cuadrado 9" ⁶	SF Fusible sencillo 120, 277, 347V
KVF 400S	ASYDL Asimétrica, lente cóncavo, semi-cutoff	240	SP12 Brazo para poste cuadrado de 12"	DF Fusible doble 208, 240, 480V
KVF 1000S¹	SYMFL Asimétrica, lente cóncavo, semi-cutoff total	277	RP09 Brazo para poste redondo 9" ⁶	PER Receptáculo NEMA de media vuelta (sin fotocontrol)
Aditivos Metálicos	ASYFL Asimétrica, lente plano, cutoff total	480	RP12 Brazo para poste cuadrado 12"	QRS Sistema de emergencia de cuarzo
KVF 320M	Distribuciones para lámpara horizontal*:	TB²	WW12 Brazo para poste de madera o para pared 12"	LPI Lámpara incluida
KVF 350M	FADL Proyección hacia enfrente, lente cóncavo, semi-cutoff		WB12 Ménsula para pared 12"	L/LP Sin lámpara
KVF 400M	FAFL Proyección hacia enfrente, lente plano, Cutoff total		KMA Brazo para mástil (ajustador externo)	TLS Acceso sin necesidad de herramientas
KVF 450M	R2DL Tipo II carreteras, lente cóncavo		Montaje en punta de poste	WTB Bloque terminal
KVF 750M	R3DL Tipo III asimétrica, lente plano		PT4 Punta de poste, 4" OD poste con punta abierta	CF Filtro de carbón (color negro) ⁵
KVF 1000M¹	R4DL Tipo IV hacia enfrente, lente cóncavo		PT45 Punta de poste, 4 1/2" OD poste con punta abierta	CR Acabado resistente a la corrosión
	R2FL Tipo II carreteras, lente plano		PT5 Punta de poste, 5" OD poste con punta abierta	EHSB Blindaje externo negro del lado de la acera
	R3FL Tipo III asimétrica, lente plano		PT6 Punta de poste, 6" OD poste con punta abierta	SCWA Balastro <i>Pulse start</i> (no aplicable con HPS o 1000M)
	R4FL Tipo IV hacia enfrente, lente plano		RPF20 Ajustador para poste redondo (Espiga de 2 3/8" OD)	EHS Blindaje externo del lado de la acera (Acabado igual al del luminario) ⁴
	<small>*No disponible con 450M y 750M</small>		RPF25 Ajustador para poste redondo (Espiga de 2 7/8" OD)	EA Adornos en relieve
			RPF20 Ajustador para poste cuadrado (Espiga de 2 3/8" OD)	NOM Certificado NOM (consulte a su representante de ventas de Lithonia Lighting)
			RPF25 Ajustador para poste cuadrado (Espiga de 2 7/8" OD)	<small>Para colores arquitectónicos opcionales consulte la página 116.</small>

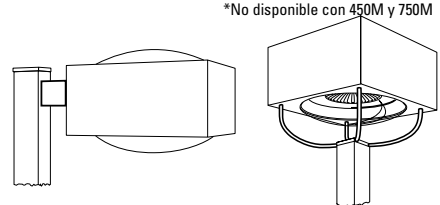

Dimensiones en **pulgadas (centímetros)** a menos que se indique lo contrario

	Montaje en brazo	Puntaje de Poste
EPA	2.8 pies ² (.25 m ²)	2.8 pies ² (.25 m ²)
Cuadrado	21 1/2 (54.6)	21 1/2 (54.6)
Altura	17 (43.2)	17 (43.2)
Profundidad	-	22.7 (57.7)
Peso Máximo	53 lbs. (24 kg)	60 lbs (27.2 kg)



NOTAS:

- Debe usarse con lámpara de bulbo esbelto.
- Balastro multivoltaje opcional (120, 208, 240, 277V; 120, 277V).
- Para montaje en brazo, consulte a su representante de ventas de Lithonia Lighting.
- Pueden ordenarse como accesorios.
- No está disponible con optica horizontal.
- Debe ordenarse SPD12 O RP12 cuando 2 o más luminarios estén orientados a 90°.

Para colores arquitectónicos opcionales consulte la página 116.

Embarque por separado⁴

- PE1** NEMA media vuelta PE (120-240V)
- PE4** NEMA media vuelta PE (480V)
- PE7** NEMA media vuelta PE (277V)
- KVFGV** Guarda antivandalismo
- KVFEHS** Blindaje al lado de la acera (especificar color)

Para adaptadores deslizantes para espiga consulte la página 117.

Uso Recomendado

Para estacionamientos en centros comerciales o en estadios.

Características

Carcasa - Resistente, para trabajo pesado, en aluminio. Forma cuadrangular, con costuras continuas de soldadura, para asegurar la integridad de la protección contra la intemperie. Empaque EPDM de celda cerrada. Acabado estándar en pintura poliéster en polvo color bronce oscuro (DDB); otros colores disponibles.

Lente - Vidrio plano resistente a impactos, estándar KVS1. El lente convexo es estándar con KVS3.

Compuerta - En aluminio extruido con bisagra. Toda la tornillería expuesta es de acero inoxidable.

Montaje - Brazos de aluminio extruido de 9" (KSV1) y de 12" (KSV3), con compartimiento integral para conexiones para montaje en poste o en pared. Montajes opcionales disponibles.

Óptica - Reflectores de aluminio, una pieza, anodizados, hidroformados. Cuatro distribuciones Cutoff disponibles: R2 (carreteras), R3 (asimétrica), R4 (proyección frontal) y R5 (simétrica). Reflectores con bisagra para facilitar el mantenimiento y la instalación. R5 lleva la lámpara en posición vertical y R2, R3, y R4 la llevan horizontal.

Sistema eléctrico - Los balastos de 150W y menos, son de alta reactancia y alto factor de potencia. Auto-transformador de potencia constante con devanado de cobre y 100% probado en fábrica. Incluyen bandeja de energía desmontable y clavija para desconexión.

Portalámparas - Porcelana, base mogul (100M & 150M son base media) con aleación de cobre, tornillo con rosca niquelada y contacto al centro. Listado UL para 1500W, 600V. Clasificado para pulsos 4KV.

Certificaciones - Listado UL (estándar). Listado UL para lugares húmedos.

Para conocer los detalles y la presentación del producto, consulte el catálogo en línea en www.lithonia.com



Ejemplo: **KVS1 150S R2 120 SP09 PER**

Número de Catálogo

Designación	Distribución	Voltaje	Montaje	Opciones/Accesorios
Sodio de Alta Presión				
KVS1 70S	R2 R3 R4 R5	120	KVS1 (Embarque por separado)	Instalados
KVS1 100S	R2 R3 R4 R5	208	SP09 Brazo para poste cuadrado	SF Fusible sencillo 120, 277
KVS1 150S	R2 R3 R4 R5	240	RP09 Brazo para poste redondo	DF Fusible doble 208, 240, 480V
KVS2 250S	R2 R3 R4 R5	277	WW09 Poste de madera o pared	PER Receptáculo NEMA de media vuelta (sin fotocontrol)
KVS3 400S	R2 R3 — R5	347	WB09 Ménsula para pared	QRS Sistema de emergencia de cuarzo
KVS3 1000S	— — — R5	480³	KTMB Barra para montaje doble (montar directamente a una espiga de 2 3/8" de diámetro exterior.	GFL Lente plano de vidrio (solo para tamaño 3) ⁹ (n/a para HPS)
Aditivos Metálicos				
KVS1 100M	R2 R3 R4 R5	TB⁴	KVS3 (Embarque por separado)	CR Acabado resistente a la corrosión
KVS1 150M	R2 R3 R4 R5		SP12 Brazo para poste cuadrado	EC Circuito de Emergencia
KVS1 175M²	R2 R3 R4 R5		RP12 Brazo para poste redondo	MED Base portalámparas media (tamaño 2 únicamente)
KVS1 200M¹	R2 R3 R4 R5		WW12 Poste de madera	HS Blindaje del lado de la acera (Sólo R3, R4 y R5)
KVS1 250M	R2 R3 R4 R5		WB12 Ménsula para pared	SCWA Balastro <i>Pulse start</i> Súper CWA (n/a con HPS ó 100M) (1000M & 175M sólo con R5)
KVS3 320M¹	R2 R3 — R5		MA Adaptador interno para brazo mástil ⁶	NOM Certificado NOM (consulte a su representante de ventas de Lithonia Lighting)
KVS3 350M¹	R2 R3 — R5			
KVS3 400M¹	R2 R3 — R5			
KVS3 1000M	R2 R3 — R5			
MONTAJE OPCIONAL				
KVS1 AND KVS3 (Embarque por separado)				
KMA Adaptador de brazo mástil (sólo para KVS1) ⁵				
DA12P Brazo con inclinación (para poste) ⁶				
DA12WB Brazo con inclinación (para pared) ⁶				



NOTAS:

- 1 Puede ordenarse con SCWA.
- 2 175W sólo disponible con distribución R5.
- 3 Se requieren lámparas de envoltente reducido para 1000M.
- 4 Balastro multivoltaje opcional (120, 208, 240, 277; 120, 277V).
- 5 Para uso con tubo de diámetro exterior de 6" mínimo de 2 3/8".
- 6 Configuración sencilla / doble a 180°.
- 7 Deberá ordenarse la opción PER para este luminario.
- 8 Incluye brazo de montaje.
- 9 Requiere lámpara BT37 de envoltente reducido de 1000W.

Dimensiones en **pulgadas (centímetros)** a menos que se indique lo contrario. Carcasa:

	KVS1	KVS3
EPA ⁸	1.8 pies ² (.17 m ²)	3.9 pies ² (.36 m ²)
Cuadro	16 3/4 (42.0)	24 (61.0)
Profundidad	10 1/2 (26.0)	16 1/2 (42.0)
Peso Máximo	33 lbs. (15.0 kg)	74 lbs (34.0 kg)

Para colores opcionales consulte la página 116.

Embarque por separado

- PE1** PE NEMA de media vuelta para 120 - 240V⁷.
- PE4** PE NEMA de media vuelta para 480V⁷.
- PE7** PE NEMA de media vuelta para 277V⁷.
- VG** Guarda antivandalismo (n/a para KVS3)

Para adaptadores de espiga consulte la página 117.

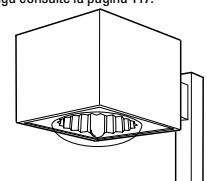

Cuadrado Vertical Arquitectónico



Uso Recomendado

Para calles, estacionamientos y áreas circundantes.

Características

Carcasa - De forma cuadrangular, resistente, para trabajo pesado, en aluminio extruido. Empaque hermético para asegurar la integridad de la protección contra la intemperie. Acabado estándar en pintura poliéster en polvo color bronce oscuro (DDB), otros colores disponibles.

Lente - Lente templado en forma de gota, claro, resistente a impactos, de 3/16" de espesor.

Montaje - Brazo de aluminio extruido con compartimiento integral para conexiones, para montaje en poste o pared, se embarca en la misma caja del luminario. Montajes opcionales disponibles.

Óptica - Reflectores segmentados fabricados en aluminio anodizado, rotables e

intercambiables. Reflectores verticales disponibles en distribución simétrica, Cutoff simétrico, asimétrico y cut-off asimétrico. Su diseño redirige la luz alrededor del tubo de descarga para una vida óptima de la lámpara y una máxima eficiencia. Cinco distribuciones cut-off para lámpara horizontal disponibles: R2 (carreteras), R3 (asimétrica), R4SC (proyección frontal, cut-off cerrado), R4W (abierto, proyección frontal) y R5S (simétrica). Sistema eléctrico - Balastro auto-transformador de potencia constante. De cobre devanado y 100% probado en fábrica. Bandeja desmontable y clavijas para desconexión.

Portalámparas - Base mogul de porcelana con rosca y contacto central de aleación de cobre y níquel. Listado UL para 1500W, 600V.

Certificaciones - Listado UL (estándar). Listado UL para uso en lugares húmedos.

Para conocer los detalles y la presentación del producto, consulte el catálogo en línea en www.lithonia.com

9696

Ejemplo: **KVE2 250S SYM 120 RPV06 SF**

Designación	Distribución	Montaje ⁵	Opciones/Accesorios
Sodio Alta Presión		Incluidos	Instalados
250 W KVE2 250S	SYM Simétrico, semi-cut-off ²	SPV04 Brazo para poste cuadrado 4", ^{6,7} (estándar)	SF Fusible sencillo 120, 277, 347V (n/a TB)
400 W KVE2 400S	SYMC Simétrico, Cutoff completo (n/a 1000S) ⁴	SPV06 Brazo para poste cuadrado 6", ^{6,7}	DF Fusible doble 208, 240, 480V (n/a TB)
1000 W KVE3 1000S	ASY Asimétrico, semi-Cutoff	SPV09 Brazo para poste cuadrado 9", ^{6,7}	PER Receptáculo NEMA de media vuelta (sin fotocontrol)
Aditivos Metálicos		SPV12 Brazo para poste cuadrado 12", ⁷	QRS Sistema de emergencia de cuarzo (250W máximo, sólo 120V, lámpara no incluida)
175 W KVE2 175M	ASYC Asimétrico, Cutoff completo	SPV14 Brazo para poste cuadrado 14"	GFL Lente plano de vidrio (n/a HPS)
200 W KVE2 200M ¹	Distribución de Lámpara Horizontal:		CR Acabado resistente a la corrosión
250 W KVE2 250M	R2 Tipo II carreteras ³	RPV04 Brazo para poste redondo 4", ^{6,7}	EC Circuito de Emergencia
320 W KVE2 320M ¹	R3 Tipo III asimétrica ³ (n/a 1000S) ³	RPV06 Brazo para poste redondo 6", ^{6,7}	HS Blindaje del lado de la acera (Solo ASY y ASYC. Se embarcan por separado para R2 y R3)
350 W KVE2 350M ¹	R4SC Tipo IV proyección frontal, cut-off cerrado, (n/a 1000S) ³	RPV09 Brazo para poste redondo 9", ^{6,7}	SCWA Balastro <i>Pulse start</i> Súper CWA (estándar en TB)
400 W KVE2 400M	R4W Tipo IV proyección frontal (sólo en 1000M) ³	RPV12 Brazo para poste redondo 12", ⁷	LS Soporte para lámpara (tamaño 3 horizontal, únicamente ópticos)
1000 W KVE3 1000M	R5S Tipo V simétrica cuadrada (sólo en 1000M) ³	RPV14 Brazo para poste redondo 14"	NOM Certificado NOM (consulte a su representante de ventas de Lithonia Lighting)
		WWV09 Brazo para poste de madera o para pared 9"	
		WBV09 Ménsula para pared 9"	
	Voltaje	Embarque por separado	
	120, 208, 240, 277, 480, TB ⁴	PT4 Punta de poste de diámetro Exterior de 4" para poste hueco	
		PT45 Punta de poste de diámetro Exterior de 4 1/2" para poste hueco	
		PT5 Punta de poste de diámetro Exterior de 5" para poste hueco	
		PT6 Punta de poste de diámetro Exterior de 6" para poste hueco	
		RPF20 Adaptador para poste redondo (espiga de 2 3/8" de diámetro Exterior)	
		RPF25 Adaptador para poste redondo (espiga de 2 7/8" de diámetro Exterior)	
		SPF20 Adaptador para poste cuadrado (espiga de 2 3/8" de diámetro Exterior)	
		SPF25 Adaptador para poste cuadrado (espiga de 2 7/8" de diámetro Exterior)	

- NOTAS:
- 1 Debe ordenarse con SCWA.
 - 2 Cumple con criterios IES de cut-off para luminario de sodio de alta presión de 1000W.
 - 3 Para lámparas de aditivos metálicos de 400W y 1000W se requieren lámparas de envoltorio reducido.
 - 4 Balastro multivoltaje opcional (120, 208, 240, 277; 120, 277V).
 - 5 Para montaje del brazo ver la Sección de Información Técnica del catálogo de Exteriores para encontrar la plantilla de barrenos.
 - 6 Para luminarios KVE2, deberá usarse SPV12, RPV12, SPV14 o RPV14 al orientar dos o más luminarios en un patrón de barrenos a 90°.
 - 7 Para luminarios de 1000W deberá usarse SPV14 o RPV14 al orientar dos o más luminarios en un patrón de barrenos a 90°.

Dimensiones en **pulgadas (centímetros)** a menos que se especifique otra medida

	KVE2 (Brazo)	KVE2 (Poste)	KVE3 (Brazo)	KVE3 (Poste)
EPA	3.3 pies ² (.31 m ²)	3.4 pies ² (.32 m ²)	4.2 pies ² (.39 m ²)	4.5 pies ² (.42 m ²)
Cuadro	25 (63.5)	25 (63.5)	29 (73.7)	29 (73.7)
Profundidad	16 3/4 (42.5)	23 7/8 (60.6)	18 1/2 (47.0)	18 1/2 (47.0)
Peso Máximo	77 lbs. (34.9 kg)	87 lbs (39.5 kg)	87 lbs (39.5 kg)	97 lbs. (44.0 kg)

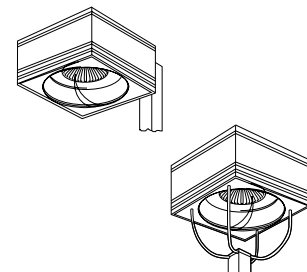

Uso Recomendado

Para andadores, plazas o áreas peatonales.

Características

Carcasa - Resistente, para trabajo pesado, fabricada en aluminio formado. Empaque de celda cerrada de una sola pieza EPDM. Acabado estándar en pintura poliéster en polvo color bronce oscuro (DDB), otros colores disponibles.

Compuerta - En aluminio fundido en molde permanente con dispositivo para mantenerlo abierto. Toda la tornillería externa es de acero inoxidable.

Óptica - Acrílico claro, termoformado, de 0.125" de espesor mínimo. Empaques de lentes de EPDM de celda cerrada en una sola pieza.

Montaje - Adaptador interno con compartimento integral para conexiones. Transición suave entre poste y luminario por medio de una placa de transición de 1/4" de espesor. Sin tornillería externa. Se monta sobre un poste cuadrado con apertura de

4". Otros tamaños de poste requieren espigas o adaptadores para espiga.

Óptica - Reflectores en aluminio de una pieza, anodizados e hidroformados. Cuatro distribuciones Cutoff disponibles: R3 (asimétrica), R4 (proyección frontal), R5 (simétrica, vertical) y R5S (cuadrada). Los reflectores con bisagras pueden intercambiarse en obra para facilidad de mantenimiento.

Sistema eléctrico - Balastro de alta reactancia y alto factor de potencia para 70-150S. Los balastros auto-transformador de potencia constante son de cobre devanado y 100% probados en fábrica. Bandeja desmontable y clavijas para desconexión (primarias y secundarias).

Portalámparas - Base mogul de porcelana con rosca y contacto central de aleación de cobre y níquel. Listado UL para 1500W, 600V. Clasificado para pulsos 4KV.

Certificaciones - Listado UL (estándar). Listado UL para uso en lugares húmedos.



Ejemplo: **KKS 70S R3 120 QRS**

Número de Catálogo

Designación	Distribución	Voltaje	Montaje Opcional ⁴	Opciones/Accesorios
Sodio Alta Presión	R3	120	Embarque por separado	Instalados
KKS 70S	R4²	208	SM Ensamble para montaje lateral (uno por luminario)	SF Fusible sencillo 120, 277, 347V
KKS 100S	R5²	240	WM Ensamble para pared	DF Fusible doble 208, 240, 480V
KKS 150S	R5S	277	T20 Espiga deslizante (para tubo de 2", de 2 3/8" de Diámetro Exterior)	PER Receptáculo NEMA de media vuelta (sin fotocontrol)
KKS 250S		480		QRS Sistema de emergencia de cuarzo
KKS 400S		TB³		CR Acabado resistente a la corrosión
Aditivos Metálicos			Se montan sobre un poste cuadrado de 4" hueco. Otros tamaños de poste requieren espigas o adaptadores deslizantes de espigas.	EC Circuito de Emergencia
KKS 150M				PC Lente de policarbonato
KKS 175M				HS Blindaje del lado de la acera (Sólo R2 y R3)
KKS 200M¹				SCWA Balastro <i>Pulse start</i> Súper CWA (n/a con HPS ó 175M)
KKS 250M				NOM Certificado NOM (consulte a su representante de ventas de Lithonia Lighting)
KKS 320M¹				
KKS 350M¹				
KKS 400M				

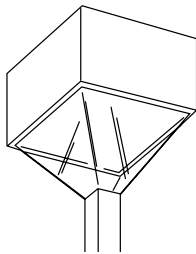

Dimensiones en **pulgadas (centímetros)** a menos que se especifique otra medida.

KKS	
EPA	2.5 pies ² (.23 m ²)
Cuadro	20 1/4 (51.4)
Profundidad de la carcasa	11 3/4 (29.9)
Altura del luminario	20 3/4 (52.7)
Peso Máximo	54lbs (24.4kg)

NOTAS:

1 Puede ordenarse con SCWA.

2 KKS 400M R4 ó R5 requiere lámparas de envoltorio reducido ED28.

3 Balastro multivoltaje opcional (120, 208, 240, 277V; 120, 277V).

4 Al ordenar por separado deberá indicarlo como KKS SM, KKS WM o KKS T20.

5 Deberá ordenarse la opción PER para este luminario.



KQS

Punta de poste cuadrada con Cutoff



Uso Recomendado

Para áreas de estacionamiento, construcciones nuevas o remodelaciones.

Características

Carcasa - Resistente, para trabajo pesado, en aluminio de forma cuadrangular simétrica. Costuras continuas de soldadura para asegurar la integridad de la protección contra la intemperie. Seguro empotrado de combinación, de 1 3/4 de vuelta. Dispositivo de seguro para mantener la carcasa abierta durante la maniobra de servicio. Acabado estándar en pintura poliéster en polvo color bronce oscuro (DDB), otros colores disponibles.

Marco del Lente - En aluminio fundido, con empaques de butilo y de EPT de celda cerrada para evitar la entrada de contaminantes exteriores. Las patas de aluminio con acabado mate se instalan en el marco del lente desde fábrica.

Lente - Vidrio claro templado, resistente a impactos. Lente de gota estándar en 1000M.

Montaje - Adaptador para montaje en punta de

poste, con espiga de 2 3/8" de Diámetro Exterior y 5" de alto. La tornillería para montaje se embala por separado.

Óptica - Reflectores en aluminio de una pieza, anodizados, multifacetados e hidroformados. Dos distribuciones Cutoff disponibles: R3 (asimétrica) y R5S (cuadrada). Los reflectores con bisagras pueden intercambiarse en obra para facilidad de mantenimiento.

Sistema eléctrico - Balastro de 150S de alta reactancia y alto factor de potencia. Auto-transformador de potencia constante, devanado de cobre y 100% probado en fábrica. Todos los componentes eléctricos se unen en un módulo de poder para facilitar la instalación y mantenimiento. Clavijas para desconexión (primario y secundario).

Portalámparas - Base mogul de porcelana con orientación horizontal (100M y 150M son base media), rosca y contacto central de aleación de cobre y níquel. Listado UL para 1500V, 600V. Clasificado para pulsos 4KV.

Certificaciones - Listado UL (estándar). Listado UL para uso en lugares húmedos.

Para conocer los detalles y la presentación del producto, consulte el catálogo en línea en www.lithonia.com

Número de Catálogo

Ejemplo: KQS 250S R3 120 SPF QRS

Designación	Distribución	Voltaje	Montaje	Opciones/Accesorios
Sodio Alta Presión	R3	120	Embarque por separado	Instalados
KQS 150S	R5S	208	SPF Adaptador para poste cuadrado (estándar) para 2 3/8" de diámetro exterior x 5" de espiga	SF Fusible sencillo 120, 277, 347V
KQS 250S		240	RPF Adaptador para poste redondo de 2 3/8" de diámetro exterior x 5" de espiga	DF Fusible doble 208, 240, 480V
KQS 400S		277		PER Receptáculo NEMA de media vuelta (sin fotocontrol)
KQS 1000S ¹		480		QRS Sistema de emergencia de cuarzo
Aditivos Metálicos		TB⁴		CR Acabado resistente a la corrosión
KQS 175M				EC Circuito de Emergencia
KQS 200M ²				LS Soporte para lámpara (solo 1000W).
KQS 250M				HS Blindaje del lado de la acera (Sólo R3)
KQS 320M ²				SCWA Balastro Pulse start Súper CWA (n/a con HPS, 175M ó 1000M)
KQS 350M ²				
KQS 400M				
KQS 1000M ³				

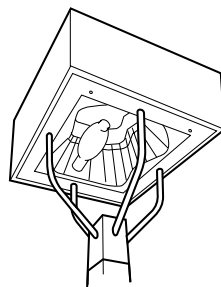

Dimensiones en **pulgadas (centímetros)** a menos que se especifique otra medida.

KQS	
EPA	2.2 pies ² (.21 m ²)
Cuadro	24 (70.0)
Profundidad de la carcasa	9 1/2 (24.1)
Altura del luminario	27 1/2 (69.9)
Peso Máximo	67 lbs. (30.0 kg)

Para colores opcionales consulte la página 116.

Embarque por separado

- PE1** PE NEMA de media vuelta para 120 - 240V⁵
- PE4** PE NEMA de media vuelta para 480V⁵
- PE7** PE NEMA de media vuelta para 277V⁵
- VG** Guarda antivandalismo (400W máximo)
- NOM** Certificado NOM (consulte a su representante de ventas de Lithonia Lighting)

Para adaptadores de espiga consulte la página 117.



NOTAS:

- 1 No disponible con curva de distribución R3.
- 2 Deberá ordenarse con SCWA.
- 3 KQS 1000M R3 requiere lámparas de envoltorio reducido BT37.
- 4 Balastro multivoltaje opcional (120, 208, 240, 277V; 120, 277V).
- 5 Deberá ordenarse la opción PER para este luminario.

Uso Recomendado

Para iluminación de paisaje y de fachadas.

Características

Carcasa - Cuerpo de aluminio extruido, soldado con tapas de fundición. Acabado estándar en pintura poliéster en polvo color bronce oscuro (DDB), otros colores disponibles.

Marco del Lente - De aluminio fundido con bisagras y seguros de acero inoxidable. Empaque de silicón de celda cerrada evita la entrada de contaminantes externos.

Lente - Vidrio templado claro, resistente a impactos.

Montaje - Montaje estándar de dos piezas, de trabajo pesado por medio de una rótula niveladora de fundición de aluminio con caja integral de conexiones. Rótula apropiada para espiga estándar de 1 1/2" (1.9" Diámetro Exterior) a 2" (2.38" Diámetro Exterior). Opción de horquilla de acero

pintado, con cable uso rudo de 3' de 3x16AWG tipo SEO o rótula con rosca.

Ópticos - Reflectores de aluminio anodizado con acabados martillado, segmentado o especular.

Sistema eléctrico - Para 150W y menores, se emplea balastro de alta reactancia, de alto factor de potencia. Para 175W y mayores se utiliza un balastro auto-transformador de potencia constante, ambos de cobre devanado y 100% probado en fábrica. Balastro pulse start también disponible.

Portalámparas - Porcelana, de base media (KFL2) o base mogul (KFL3) con aleación de cobre, rosca niquelada y contacto al centro. Listado UL para 660W, 600V. Clasificado para pulsos 4KV.

Certificaciones - Listado UL (estándar). Certificados NOM (ver opciones). Listado UL para uso en lugares húmedos. Clasificado IP65 de acuerdo con el estándar IEC 529.

Para conocer los detalles y la presentación del producto, consulte el catálogo en línea en www.lithonia.com



Ejemplo: KFL 70S HPN 120 SF

Número de Catálogo

Designación	Distribución	Voltaje	Montaje Opcional	Opciones/Accesorios
Sodio de Alta Presión	SP	120	Instalados	Instalados
KFL2 70S	BP³	208	YK Horquilla	SF Fusible sencillo 120, 277, (n/a TB)
KFL2 100S	RN	240	THK Rótula	DF Fusible doble 208, 240, 480V (n/a TB)
KFL2 150S	RM	277		PE Celda fotoeléctrica tipo botón (n/a TB)
KFL3 250S	RW	480	Embarque por separado	QRS Sistema de emergencia de cuarzo (sólo KFL3)
KFL3 400S	HPN	TB⁴	KFLSTM Montaje con pedestal	CR Acabado resistente a la corrosión
Aditivos Metálicos	HPM		KFLSTMTHK Montaje con pedestal para opción THK ⁵	CFRO Lente de color / Rosa
KFL2 70M	HPW		TM Montaje de espiga	CFBL Lente de color / Azul
KFL2 100M	GZ		KFLWMA Montaje en pared, ajustable	SCWA Balastro <i>Pulse start</i> Súper CWA (n/a con HPS, 70M, 100M ó 175M)
KFL2 150M	FT		KFLWMATHK Brazo para montaje en pared para la opción THK ⁵	NOM Certificado NOM (Consulte a su representante de ventas de Lithonia Lighting)
KFL2 175M			MP Placa de montaje ⁶	Para colores opcionales consulte la página 116.
KFL3 200M¹			HCA Adaptador para cruceta ⁶	Embarque por separado
KFL3 250M			WB Ménsula para montaje en pared ⁶	UV Visera superior
KFL3 320M¹			TS Adaptador deslizante de espiga	EV Visera tipo caja de huevos (negro)
KFL3 350M¹			KFLTMB Barra para montaje doble	FV Visera completa
KFL3 400M²			KFLTMBTHK Barra para montaje doble para opción THK ⁵	BV Visera inferior
			AJB Caja de conexiones arquitectónica para opción THK ⁵	WG Guarda antivandalismo
			KFLTBS Base triangular	BD Compuerta completa
				HLV Rejilla horizontal (negro)
				VLV Rejilla vertical (negro)
				BVG Guarda antivandalismo tipo burbuja

NOTAS:

- 1 Debe ordenarse con SCWA.
- 2 Requiere lámparas de envoltorio reducido ED-28.
- 3 Sólo KFL2.
- 4 Balastro multivoltaje opcional (120, 208, 240, 277V; 120, 277V).
- 5 Para uso con montaje THK únicamente. Debe incluir opción de montaje THK en el luminario.
- 6 Para uso con montaje con horquilla únicamente. Incluye opción de montaje con horquilla en el luminario.

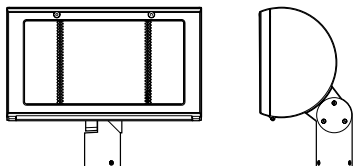

Dimensiones en **pulgadas (centímetros)** a menos que se indique lo contrario.

Carcasa:	KFL2	KFL3
EPA	1.3 pies ² (.12 m ²)	2.0 pies ² (.19 m ²)
Largo	17 (43.2)	20 (50.8)
Profundidad	7 3/4 (19.7)	9 3/8 (23.8)
Altura	9 3/4 (24.8)	13 1/16 (33.2)
Altura Total	14 (35.6)	16 7/8 (42.9)
Peso Máximo	29 lbs (13.1 kg)	44 lbs (19.9 kg)



Proyecto Grande para Usos Generales

Uso Recomendado

Para patios industriales, estacionamientos, sitios de obra en construcción, calles y áreas recreativas

Características

Carcasa - Construcción para trabajo pesado. Carcasa y bisel frontal en fundición de aluminio. Bisel con bisagras y pestillos para un fácil acceso a los compartimientos óptico y eléctrico sin uso de herramientas. Lente de vidrio templado claro sin contactos entre el vidrio y el metal, para trabajo pesado, resistente a choques térmicos. Acabado estándar en pintura poliéster en polvo color bronce oscuro.

Óptica - Reflector en aluminio anodizado especular, diseñado por computadora y troquelado a precisión para proporcionar alta eficiencia. Empaque de silicón de una sola pieza, grado premium, sella el compartimiento óptico para evitar la entrada de contaminantes externos.

Balastro - De alto factor de potencia, auto-transformador de potencia constante, de cobre devanado y 100% probado en fábrica. Los componentes eléctricos se montan en la parte posterior de la carcasa para máxima disipación del calor.

Instalación - Los pestillos del bisel frontal no requieren uso de herramientas, se pueden abrir aún utilizando guantes. Horquilla estándar de acero acabado en pintura, resistente a la corrosión, con un tope para recuperarla la posición original y transportador graduado para orientación vertical.

Portalámparas - De porcelana, base mogul, orientación horizontal con aleación de cobre, rosca niquelada y contacto al centro.

Certificaciones - Listado UL (temperatura ambiente para 25°C para 1000W, 40°C para 400W y menores) Certificado NOM (ver opciones). Listado UL para uso en lugares húmedos. Clasificación IP65 de acuerdo con el estándar IEC 529.

Para conocer los detalles y la presentación del producto, consulte el catálogo en línea en www.lithonia.com

Número de Catálogo

Ejemplo: TFA 1000M TA TB

Designación	Distribución	Voltaje	Opciones y Accesorios	
Sodio de Alta Presión	TA RN	120	Instalados	Embarque por separado
TFA 400S		208	SF Fusible sencillo (120, 277) ³	TFAWG Malla de protección
TFA 750S		240	DF Fusible doble (208, 240, 480V) ³	TFAVG Guarda antivandalismo
TFA 1000S		277	EC Circuito de Emergencia ^{4,5}	TFAUV Visera superior ⁹
Aditivos Metálicos		480	QRS Sistema de emergencia de cuarzo ^{4,5}	TFAFV Visera completa ⁹
TFA 320M¹		TB²	QRSTD Sistema de cuarzo con retraso en tiempo ^{4,5}	TFAFV Visera inferior ⁹
TFA 350M¹			CR Acabado resistente a la corrosión	TFTS Adaptador deslizante para espiga (diámetro exterior de espiga de 2 3/8" a 2 7/8") (Sólo horquilla)
TFA 400M			CRT Acabado resistente a la corrosión (Teflón) ⁶	CRA Adaptador de brazo cruzado (horizontal)
TFA 1000M			PER Receptáculo NEMA de media vuelta ⁷	CRA45 Adaptador de brazo cruzado (45° de horizontal)
			LS Soporte para lámpara (solo 1000W)	TFPWB Ménsulas para montaje de pared/poste de madera (incluye CRA)
			LPI Lámpara (embarcada con el luminario)	TFPMB Ménsula para montaje directo a conduit (incluye CRA)
			IS Adaptadores deslizantes para espiga integral (diámetro exterior de espiga de 2 3/8" a 2 7/8")	TFWPB Ménsula para montaje directo a conduit (incluye CRA)
			CF Filtro de carbón (color negro)	PE1 PE NEMA de media vuelta (120, 208, 240V)
			C62 Cable uso rudo de 2' de 3x16AWG tipo SEO ⁸	PE4 PE NEMA de media vuelta (480V)
			C42 Cable uso rudo de 2' de 3x16AWG tipo SEO ⁸	PE7 PE NEMA de media vuelta (277V)
			C22 Cable uso rudo de 2' de 3x16AWG tipo SEO ⁸	
			TP Seguros inviolables	
			SCWA Balastro <i>Pulse start</i> Súper CWA (n/d HPS o 1000M)	
			NOM Certificado NOM (Consulte a su representante de ventas de Lithonia Lighting)	

Datos de lámparas/Luminarios/Curvas de Distribución

Potencia en watts	Balastro	Peso Lbs. Kg.	Apertura de Haz H° x V°	Distribución NEMA
Sodio de Alta Presión (Base Mogul/Acabado Claro)				
400	TA CWA	55 25	140 x 134	7 x 7
400	RN CWA	55 25	127 x 30	6 x 3
750	TA CWA	68 31	140 x 134	7 x 7
750	RN CWA	68 31	125 x 12	6 x 1
1000	TA CWA	64 29	139 x 133	7 x 7
1000	RN CWA	64 29	127 x 21	6 x 2
Aditivos Metálicos (Base Mogul/Acabado Claro)				
400	TA CWA	55 25	146 x 133	7 x 7
400	RN CWA	55 25	129 x 35	6 x 3
1000	TA CWA	64 29	146 x 135	7 x 7
1000	RN CWA	64 29	130 x 45	6 x 3

NOTAS:

- 1 Debe ordenarse con SCWA.
- 2 Balastro multivoltaje opcional (120, 208, 240, 277V; 120, 277V).
- 3 No disponible en balastro multivoltaje.
- 4 No incluye lámpara.
- 5 El voltaje de la lámpara de cuarzo no debe exceder el rango del voltaje del balastro.
- 6 Acabado en negro únicamente.
- 7 Fotocelda no incluida.
- 8 Para montaje en horquilla únicamente.
- 9 Requiere modificarse en la obra a menos que se ordene con el luminario.

Para opciones y accesorios adicionales consulte la página 115.

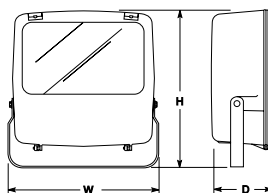

Dimensiones en **pulgadas (centímetros)** a menos que se indique lo contrario.

	TFA
EPA	2.6 pies ² (.24 m ²)
Altura	18 3/4 (47.6)
Altura Total	22 1/2 (57.1)
Ancho	22 (55.1)
Profundidad	9 3/4 (24.7)

Uso Recomendado

Para áreas recreativas, estacionamientos, fachadas de edificios y lotes de autos.

Características

Carcasa - Compacta con esquinas de contornos suavizados, fabricada en fundición de aluminio. Bisel frontal totalmente sellado por medio de un empaque de silicón de una sola pieza. Lente resistente a choques térmicos, de vidrio templado claro. Acabado estándar en pintura poliéster en polvo color bronce oscuro.

Óptica - Modelos TA2: Lámpara en posición vertical, reflector en aluminio anodizado, hidroformado de una pieza. Portalámparas ajustable de dos posiciones. Modelos RA2: Lámpara en posición horizontal con reflector en aluminio anodizado especlar. Ambos tienen una cámara óptica sellada para evitar la entrada de contaminantes externos.

Balastro - Componentes eléctricos montados

directamente a la carcasa de fundición para máxima disipación del calor. Balastro de alta reactancia, de alto factor de potencia (de 70 a 150W, HPS) o balastro de alto factor de potencia, auto-transformador de potencia constante (de 175W y mayores HPS, MH), de cobre devanado y 100% probado en fábrica.

Instalación - Horquilla de acero acabado en pintura resistente a la corrosión, para trabajo pesado. Toda la tornillería externa es anticorrosiva. Posibilidad de orientación vertical por encima de la horizontal (estándar).

Portalámparas - De porcelana, base mogul, orientación vertical u horizontal, con aleación de cobre, rosca niquelada y contacto al centro. Listado UL para 1500W, 600V, clasificado para pulsos 4KV.

Certificaciones - Listado UL (estándar). Certificado NOM (ver opciones). Listado UL para uso en lugares húmedos. Clasificado IP65 de acuerdo con el estándar IEC 529.

Para conocer los detalles y la presentación del producto, consulte el catálogo en línea en www.lithonia.com



Ejemplo: TFL 400M RAZ TB

Número de Catálogo

Designación	Distribución	Voltaje	Opciones/Accesorios
Lámpara Vertical		120	Instalados
Sodio Alta Presión		208	SF Fusible sencillo (120, 277) ⁴
TFL 70S	TA2	240	DF Fusible doble (208, 240, 480V) ⁴
TFL 100S	TA2	277	EC Circuito de Emergencia ^{5,6}
TFL 150S	TA2	480	QRS Sistema de emergencia de cuarzo ^{5,6}
TFL 200S	TA2	TB ³	CR Acabado resistente a la corrosión
Aditivos Metálicos			CRT Acabado resistente a la corrosión (Teflón) ⁷
TFL 150M	TA2		PER Receptáculo NEMA de media vuelta ⁸
TFL 175M	TA2		IS Adaptadores deslizantes de espiga integral (diámetro exterior de espiga de 2 ³ / ₈ ")
TFL 200M¹	TA2		CF Filtro de carbón (color negro)
TFL 250M	RA2		C62 Cable uso rudo de 2' de 3x16AWG tipo SEO ⁹
			C42 Cable uso rudo de 2' de 3x14AWG tipo SEO ⁹
			C22 Cable uso rudo de 2' de 3x12AWG tipo SEO ⁹
Lámpara Horizontal			NOM Certificado NOM (consulte a su representante de ventas de Lithonia Lighting)
Sodio Alta Presión			SCWA Balastro pulse start Súper CWA (n/a HPS o 175M)
TFL 250S	RA2		LPI Lámpara (Embarcada con el luminario)
TFL 400S	RA2		
Aditivos Metálicos			
TFL 200M¹	RA2		
TFL 250M	RA2		
TFL 320M¹	RA2		
TFL 250M¹	RA2		
TFL 400M²	RA2		

- Embarque por separado**
- WG** Malla de protección¹⁰
 - VG** Guarda antivandalismo
 - UV** Visera superior¹⁰
 - FV** Visera completa¹⁰
 - TFTS** Adaptador deslizante de espiga (diámetro exterior de espiga de 2³/₈" a 2⁷/₈")
 - TFRAB** Ménsula angular derecha
 - TFSAB** Ménsula angular de acero

Datos de Lámparas/Luminarios/Curvas de Distribución (Lámpara Vertical)

Potencia en Watts	Balastro	Peso Lbs. Kg.	Apertura de Haz H° x V°	Distribución tipo NEMA
Sodio Alta Presión (Base Mogul/Acabado Claro)				
70	TA2 HX≤HPF	22 10	147 x 113	7 x 6
100	TA2 HX≤HPF	23 10	148 x 119	7 x 6
150	TA2 HX≤HPF	25 11	154 x 112	7 x 6
200	TA2 CWA	26 12	149 x 120	7 x 6
Aditivos Metálicos (Base Mogul/Acabado Claro)				
175	TA2 CWA	25 11	145 x 111	7 x 6
250	TA2 CWA	26 12	145 x 120	7 x 6

Disponibilidad de colores texturizados. Consulte a su representante de ventas de Lithonia Lighting.

NOTAS:

- Debe ordenarse con SCWA.
- Requiere lámparas de envoltorio reducido tipo T-15, ED o BT28.
- Balastro multivoltaje opcional (120, 208, 240, 277V; 120, 277V).
- No está disponible con balastro multivoltaje.
- No incluye lámpara.
- La potencia de la lámpara de cuarzo no debe exceder el nivel de potencia permitido del balastro.
- Acabado en negro únicamente.
- Fotocelda no incluida.
- Para montaje en horquilla únicamente.
- Requiere modificarse en la obra a menos que se ordene con el luminario.

Dimensiones en **pulgadas (centímetros)** a menos que se indique lo contrario.

	TFL
EPA	1.3pies ² (.12 m ²)
Altura	16 ¹ / ₈ (40.9)
Ancho	15 ³ / ₈ (40.0)
Profundidad	6 ¹ / ₈ (15.6)

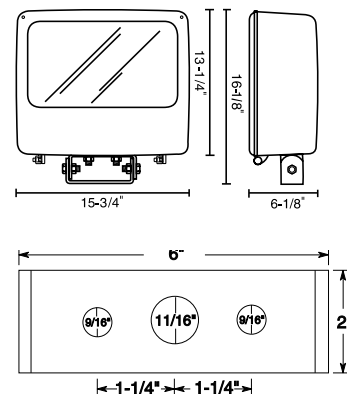



Proyector Mediano para Usos Generales

Uso Recomendado

Para áreas recreativas, estacionamientos, fachadas de edificios y lotes de autos.

Características

Carcasa - De construcción compacta con esquinas de contornos redondeados, cubierta delantera y carcasa fabricadas en fundición de aluminio. Bisel frontal separable que cierra por medio de una bisagra deslizante cautiva, totalmente sellado por medio de un empaque de silicona de una sola pieza. Lente resistente a choques térmicos, de vidrio templado claro. Acabado estándar en pintura poliéster en polvo color bronce oscuro.

Óptica - Los reflectores troquelados de aluminio anodizado proporcionan curvas de distribución uniformes de tipo rectangular. Las tres curvas de distribución disponibles permiten una máxima flexibilidad en aplicaciones para áreas abiertas. No requiere el empleo de lámparas de tamaño reducido.

Balastro - Componentes eléctricos montados directamente a la carcasa de fundición para

máxima disipación del calor. De alta reactancia, de alto factor de potencia (de 70 a 150W, HPS); 150M es de alta reactancia, de alto factor de potencia. Auto-transformador de potencia constante (de 175W y mayores de HPS, MH) de cobre devanado y 100% probado en fábrica. 250W y menores están clasificados para operar a temperatura ambiente de 40°C.

Instalación - Horquilla de acero acabado en pintura resistente a la corrosión, para trabajo pesado. La tornillería externa es anticorrosiva. Posibilidad de orientación vertical por encima de la horizontal (estándar).

Portalámparas - Base media para 150M. Base mogul, de porcelana, con orientación horizontal, con aleación de cobre, rosca niquelada y contacto al centro. Listado UL para 1500W, 600V, clasificado para pulsos 4KV.

Certificaciones - Listado UL (estándar). Certificado NOM (ver opciones). Listado UL para uso en lugares húmedos. Clasificado IP65 de acuerdo con el estándar IEC 529.

Para conocer los detalles y la presentación de producto, consulte el catálogo en línea en www.lithonia.com

Número de Catálogo

Ejemplo: TFR 400M TA TB

Designación	Distribución	Voltaje
Sodio Alta Presión		
TFR 150S	TA (n/a 150S)	120
TFR 250S	RB	208
TFR 400S	RC	240
Aditivos Metálicos		
TFR 150M		277
TFR 175M		480
TFR 200M ¹		TB ²
TFR 250M		
TFR 320M ¹		
TFR 350M ¹		
TFR 400M		

Datos de Lámparas/Luminarios/Curvas de Distribución (Lámpara Vertical)

Potencia en Watts	Balastro	Peso Lbs. Kg.	Apertura de Haz H° x V°	Distribución NEMA
Sodio Alta Presión (Base Mogul/Acabado Claro)				
150 RB	XHP	25 11	114 X 107	6 x 6
150 RC	XHP	25 11	100 X 92	5 x 5
250 TA	CWA	26 13	132 X 118	7 x 6
250 RB	CWA	26 13	110 X 104	6 x 6
250 RC	CWA	26 13	99 x 97	5 x 5
400 TA	CWA	35 16	132 X 118	7 x 6
400 RB	CWA	35 16	110 X 104	6 x 6
400 RC	CWA	35 16	99 X 97	5 x 5

Aditivos Metálicos (Base Mogul/Acabado Claro)

175 TA	CWA	25 11	132 x 111	7 x 6
175 RB	CWA	25 11	121 x 91	6 x 5
175 RC	CWA	25 11	100 x 90	5 x 5
250 TA	CWA	26 12	132 x 111	7 x 6
250 RB	CWA	26 12	121 x 91	6 x 5
250 RC	CWA	26 12	100 x 90	5 x 5
400 TA	CWA	35 16	138 x 119	7 x 6
400 RB	CWA	35 16	124 x 107	6 x 6
400 RC	CWA	35 16	96 x 100	5 x 5

Opciones/Accesorios

Instalados

- SF** Fusible sencillo (120, 277,)³
- DF** Fusible doble (208, 240, 480V)³
- EC** Circuito de Emergencia^{4,5}
- QRS** Sistema de emergencia de cuarzo^{4,5}
- CRT** Acabado resistente a la corrosión (Teflón)⁶
- PER** Receptáculo NEMA de media vuelta⁷
- IS** Adaptadores deslizantes de espiga integral (para 2 3/8" de diámetro exterior de espiga)
- LS** Soporte para lámpara
- LPI** Lámpara (Embarcada en cartón con el luminario)
- C22** Cable uso rudo de 2' de 3x12AWG tipo SEO⁸
- C42** Cable uso rudo de 2' de 3x14AWG tipo SEO⁸
- C62** Cable uso rudo de 2' de 3x16AWG tipo SEO⁸
- CF** Filtro de carbón (color negro)
- EY** Horquilla extendida
- NOM** Certificado NOM (consulte a su representante de ventas Lithonia Lighting)
- SCWA** Balastro pulse start Súper CWA (n/a HPS o 175M)

Embarque por Separado

- TFRAB** Ménsula angular derecha
- TFSAB** Ménsula angular de acero
- TFRWG** Malla de protección
- TFRVG** Guarda antivandalismo
- TFRUV** Visera superior
- TFRFV** Visera completa
- TFTS** Adaptador deslizante de espiga (2 3/8" a 2 7/8" de diámetro exterior de espiga)⁸
- CRA** Adaptador de brazo cruzado (horizontal)
- CRA45** Adaptador de brazo cruzado (45° de horizontal)
- TFPWB** Ménsulas para montaje de pared/ poste de madera (incluye CRA)
- TFPMB** Ménsula para montaje directo a conduit (incluye CRA)
- TFWPB** Ménsula para montaje en la pared con conduit
- TM** Montaje de espiga¹⁰
- STM** Montaje con pedestal¹⁰
- WMA** Brazo para montaje en pared¹⁰

Dimensiones en pulgadas (centímetros) a menos que se indique lo contrario.

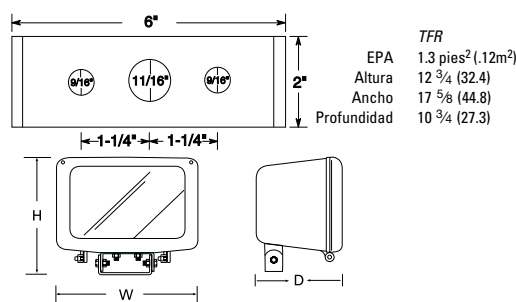

NOTAS:

- 1 Debe ordenarse con SCWA.
- 2 Balastro multivoltaje opcional (120, 208, 240, 277V; 120, 277V).
- 3 No disponible con balastro multivoltaje.
- 4 Lámpara no incluida.
- 5 El voltaje de la lámpara de cuarzo no debe exceder el rango del voltaje del balastro.
- 6 Acabado en negro únicamente.
- 7 Fotocelda no incluida.
- 8 Para montaje en horquilla únicamente.
- 9 Requiere modificarse en la obra a menos que se ordene con el luminario.
- 10 Requiere adaptador de espiga TFTS o integral IS.

Uso Recomendado

Para anuncios, banderas, fachadas de edificios y jardinería.

Características

Carcasa - De construcción compacta para trabajos pesados. Fabricada en fundición de aluminio con bisel frontal separable. Lente de vidrio templado claro resistente a choques térmicos. Acabado estándar en pintura poliéster en polvo color bronce oscuro.

Óptica - Los reflectores de aluminio anodizado, hidroformados y facetados de construcción parabólica (RB, RG) o troquelados (TA) proporcionan alta eficiencia. Se incluyen lámparas de base media.

Sistema eléctrico - Balastro de alta reactancia, de alto factor de potencia para 50-150W de aditivos metálicos o auto-transformador de potencia constante para 175W de aditivos metálicos. Balastro reactor de potencia normal para sodio de alta presión (disponible en XHP).

De cobre devanado y 100% probado en fábrica. Componentes eléctricos montados sobre la carcasa de fundición para máxima disipación del calor.

Instalación - Rótula niveladora en fundición de aluminio con entrada para tubo de 1/2" de diámetro como estándar. Horquilla de acero pintado opcional. Tornillería externa anticorrosiva. Posibilidad de orientación vertical por encima de la horizontal (estándar).

Portalámparas - De porcelana, base media, orientación horizontal (RB y RG), o vertical (TA) con aleación de cobre, rosca niquelada y contacto al centro. Listado UL para 1500W, 600V. Portalámparas de 4 pines para fluorescentes compactas.

Certificaciones - Listado UL (estándar). Certificado NOM (ver opciones). Listado UL para uso en lugares húmedos. Clasificado IP65 de acuerdo con el estándar IEC 529.

Para conocer los detalles y la presentación del producto, consulte el catálogo en línea en www.lithonia.com



Ejemplo: TFM 175M RB 120 LPI

Número de Catálogo

Designación	Distribución	Voltaje	Opciones/Accesorios		
Sodio Alta Presión			Instalados	con TB)	3x16AWG tipo SEO
TFM 35S ¹	TA ³	120	SF Fusible sencillo (120, 277) ^{5,7}	L/LP Sin lámpara	NOM Certificado NOM (consulte a su representante de ventas de Lithonia Lighting)
TFM 50S ²	RB	208	DF Fusible doble (208, 240, 480V) ^{5,7}	YK Montaje con horquilla	SCWA Balastro <i>Pulse start</i> Súper CWA (Solo para 150M con distribución TA)
TFM 70S	RG	240	CR Acabado resistente a la corrosión	C22 Cable uso rudo de 2' de 3x12AWG tipo SEO	
TFM 100S		277	CRT Acabado resistente a la corrosión (Teflón) ⁶	C42 Cable uso rudo de 2' de 3x14AWG tipo SEO	
TFM 150S		480	PE Fotocelda (No disponible)	C62 Cable uso rudo de 2' de	
		TB ⁴			
Aditivos Metálicos					
TFM 50M					
TFM 70M					
TFM 100M					
TFM 150M					
TFM 175M					
Fluorescente Compacta					
TFM 13DTT					
TFM 18DTT					
TFM 26DTT					
TFM 32TRT					
TFM 42TRT					

Datos de Lámparas/Luminarios/Curvas de Distribución (Lámpara Vertical)⁸

Potencia en Watts	Balastro	Peso Lbs.	Kg.	Distribución NEMA		
Sodio Alta Presión (Base Media/Acabado Claro)						
35	RNP	15	6.8	5 x 6	4 x 3	7 x 6
50	RNP OR XHP	15	6.8	5 x 6	4 x 3	7 x 6
70	RNP OR XHP	15	6.8	5 x 6	3 x 3	7 x 6
100	RNP OR XHP	15	6.8	5 x 6	4 x 3	7 x 6
150	RNP OR XHP	15	6.8	5 x 6	4 x 4	7 x 6
Aditivos Metálicos (Base Media 100/Mogul 175/Acabado Claro)						
50	XHP	15	6.8	5 x 6	4 x 4	7 x 6
70	XHP	15	6.8	5 x 6	4 x 4	7 x 6
100	XHP	15	6.8	5 x 6	4 x 4	7 x 6
175	CWA	15	6.8	5 x 6	3 x 3	—
Fluorescente						
13DTT	HPF-Electrónico	7	3.1	6 x 6	—	—
18DTT	HPF-Electrónico	7	3.1	6 x 6	—	—
26DTT	HPF-Electrónico	7	3.1	6 x 6	—	—
32TRT	HPF-Electrónico	7	3.1	6 x 6	—	—
42TRT	HPF-Electrónico	7	3.1	6 x 6	—	—

Dimensiones en pulgadas (centímetros) a menos que se indique lo contrario.

	TFM
EPA	.5 pies ² (.05m ²)
Altura	10 1/2 (26.7)
Ancho	10 1/2 (26.7)
Profundidad	6 3/4 (17.2)

Accesorios (Ordenar por separado)

TFMWG	Malla de protección
TFMVG	Guarda antivandalismo
TFMUV	Visera superior
TFMUV	Visera completa
TFMVS	Adaptador deslizante de espiga (2 3/8" a 2 7/8" de diámetro exterior de espiga) (apropiado para rótula de 1/2")

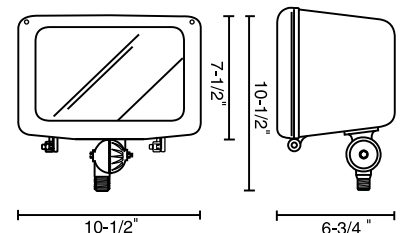

NOTAS:

- Sólo para 120V.
- Sólo para 120, 277V.
- Distribución TA no disponible con 175M o lámpara fluorescente compacta.
- Balastro multivoltaje opcional (120, 208, 240, 277V; 120, 277V).
- No disponible con balastro multivoltaje.
- Acabado en color negro únicamente.
- No disponible con reflector TA.
- Otros balastros disponibles. Consulte a su representante de ventas de Lithonia Lighting.

Luminario de Pared en Fundición de Aluminio con Refractor de Vidrio

Uso recomendado

Para áreas exteriores de almacenes, áreas perimetrales de fábricas y andenes de carga y descarga.

Características

Carcasa - Resistente, fabricada en fundición de aluminio. Tornillería externa anticorrosiva incluye seguros de cabeza hexagonal con ranura. Acabado estándar en pintura poliéster en polvo color bronce oscuro aplicada por medios electrostáticos y curados al horno. Otros colores disponibles.

Óptica - Reflector de aluminio anodizado especular. Refractor de vidrio borosilicado prismático. Lente con sello y empaque para evitar la entrada de contaminantes externos.

Balastro - De alto factor de potencia y alta reactancia para unidades de 70 hasta 150W HPS y de 100 hasta 150M. Todos los demás: auto-transformador de potencia constante. Ignitores de estado sólido y encapsulados (HPS y 100MH). De cobre devanado y 100% probado en fábrica. Componentes eléctricos montados sobre la cubierta de la tapa frontal e incluyen conectores rápidos para desconexión en

primario y secundario.

Instalación - La carcasa trasera está separada de la delantera, eliminando peso del balastro y facilitando su manejo. Acceso de cables por la parte superior por medio de una entrada roscada para tubo de 3/4" de diámetro. Acceso posterior por medio de una entrada para tubo de 3/4" de diámetro. Móntese sobre cualquier superficie no combustible, vertical, plana. **No es recomendable para aplicaciones donde el lente de vidrio pueda tener contacto directo con vapor de agua.**

Portalámparas - De porcelana, base mogul, orientación horizontal, con aleación de cobre, rosca niquelada y contacto al centro. Clasificado para pulsos 4KV. Base media listado UL para 660W, 600V. Base mogul listado UL para 1500W, 600V.

Certificaciones - Listado UL (estándar). Certificado NOM (ver opciones). Listado UL para uso en lugares húmedos. Clasificado IP65 (250W y menos) o IP54 (400W) de acuerdo con el estándar IEC 529.

Para conocer los detalles y la presentación del producto, consulte el catálogo en línea en www.lithonia.com



Número de Catálogo

Ejemplo: TWH 250S TB

Designación	Voltaje	Opciones y Accesorios	
Sodio Alta Presión		Instalados	CR Acabado resistente a la corrosión de potencia (sólo HPS 150W y menores)
TWH 70S	120	SF Fusible sencillo (120, 277) ¹	CRT Acabado resistente a la corrosión (Teflón) ¹¹
TWH 100S	208	DF Fusible doble (208, 240, 480V) ¹	RNP Balastro tipo reactor de factor de potencia normal (sólo HPS 150W y menores)
TWH 150S ³	240	EC Circuito de emergencia ^{9,10}	XHP Balastro de alta reactancia de alto factor de potencia (sólo HPS 150W y menores)
TWH 200S	277	QRS Sistema de emergencia de cuarzo ^{9,10}	NOM Certificado NOM (consulte a su representante de ventas de Lithonia Lighting)
TWH 250S	480		Para colores opcionales consulte la página 116.
TWH 400S	TB ⁷		
TWH 250/400S ⁴			
Aditivos Metálicos		Datos de Lámparas/Luminarios/Balastros⁸	LS Soporte para lámpara (sólo portalámparas mogul)
TWH 150M		Potencia en Watts	FS Blindaje completo
TWH 175M		Balastos	WG Malla de protección ¹³
TWH 200M ⁵		Lbs. Kg.	VG Guarda antivandalismo ¹³
TWH 250M		Sodio Alta Presión (Base Media / Acabado Claro)	SCWA Balastro <i>Pulse start</i> Súper CWA (sólo 150M - 400M; n/a 175M)
TWH 320M ⁵		35 RHPF-RNPF 24 11	RHP Balastro tipo reactor de alto factor
TWH 350M ⁵		50 RHP 24 11	
TWH 400M ⁶		70 HX-HPF 24 11	
		100 HX-HPF 24 11	
		150 26 12	
Vapor De Mercurio		Sodio Alta Presión (Base Mogul / Acabado Claro)	Accesorios (Ordenar por separado)
TWH 100H		200 28 13	RK1 PEB1 Paquete de control fotoeléctrico, 120V
TWH 175H		250 CWA 32 15	PE4 Fotocontrol NEMA de media vuelta, 480V
TWH 250H		400 42 19	
Sodio Baja Presión		Aditivos Metálicos (Base media (100) Mogul / Acabado Claro)	
TWH 35L ¹		100 XH - HPF 26 12	
Incandescente		150 26 12	
TWH 300I ²		175 26 12	
		250 CWA 32 15	
		400 42 19	
		Vapor De Mercurio (Base Mogul / Acabado Fosforado)	
		100 21 10	
		175 CWA 23 10	
		250 26 12	
		Sodio Baja Presión (Bayoneta / Acabado Claro)	
		35 HX-HPF 25 11	

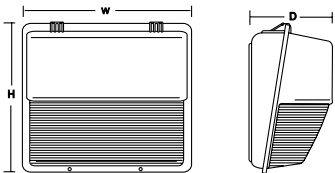

Dimensiones en **pulgadas (centímetros)** a menos que se indique lo contrario.

TWH
 Altura: 15 3/4 (40)
 Ancho: 16 1/8 (40.9)
 Profundidad: 8 (20.3)

- Notas:
- No disponible en TB.
 - Sólo para 120V.
 - Opera lámpara de 55V.
 - Se embarca como 250S.
 - Debe ordenarse con SCWA.
 - Requiere lámpara de envoltente reducido tipo T-15, ED o BT28.
 - Balastro multivoltaje opcional (120, 208, 240, 277V; 120, 277V).
 - Otros tipos de balastros disponibles.
 - No incluye lámpara.
 - El voltaje de la lámpara de cuarzo no debe exceder el rango del voltaje del balastro.
 - En color negro únicamente.
 - No incluye fotocelda.
 - Requiere modificación de fábrica.

Mini Luminario de Pared con Refractor de Policarbonato

Iluminación de Pared

TWA
Contour®

Uso recomendado

Para accesos, cubos de escalera, corredores y otras áreas peatonales.

Características

Carcasa - Resistente carcasa trasera, fabricada en fundición de aluminio. Tornillería externa anticorrosiva, incluye seguros de cabeza hexagonal con ranura. Acabado estándar en esmalte de poliéster color bronce oscuro aplicado por medios electrostáticos.

Óptica - Carcasa delantera y refractor de una pieza de policarbonato, inyectado a presión, resistente a rayos ultravioleta. Sistema óptico de alto desempeño compuesto de un reflector segmentado espejular anodizado y un refractor prismático diseñado por computadora. Acabado estándar en esmalte de poliéster de color bronce oscuro. Refractor sellado por medio de un empaque de silicón de alta temperatura para evitar la entrada de contaminantes del exterior.

Lámpara - Lámpara de base media incluida.

Balastro - Aditivos metálicos: de alta reactividad y alto factor de potencia como estándar. Sodio de alta presión: reactores de factor de potencia

normal como estándar. Reactores de alto factor de potencia también disponibles. Componentes eléctricos montados a la carcasa trasera de fundición de aluminio para máxima disipación de calor.

Instalación - Acceso de cables por la parte superior por medio de una entrada roscada para tubo de 1/2" de diámetro. Acceso posterior por medio de una entrada para tubo de 3/4" de diámetro. Para cableados de paso utilizar un concullet tipo "T" (no incluido). Móntese sobre cualquier superficie no combustible, vertical, plana. La fotocelda se puede instalar en la obra.

Portalámparas - H.I.D.: de porcelana, base media, orientación horizontal con aleación de cobre, rosca niquelada y contacto al centro. Listado UL para 660W, 600W y clasificado para pulsos 4KV.

Certificaciones - Listado UL (estándar). Certificado NOM (ver opciones). Listado UL para uso en lugares húmedos. Clasificado IP65 de acuerdo con el estándar IEC 529.

Para conocer los detalles y la presentación del producto, consulte el catálogo en línea en www.lithonia.com



Ejemplo: TWA 100M 120 LPI

Número de Catálogo

Designación	Voltaje	Opciones y Accesorios	Lámpara
Sodio Alta Presión	120	Instalados	LPI Incluye lámpara
TWA 35S ¹	208	SF Fusible sencillo (120, 277) ⁵	
TWA 50S ²	240	DF Fusible doble (208, 240) ⁵	
TWA 70S ²	277	EC Circuito de emergencia ^{6,7}	
TWA 100S ²	TB ³	QRS Sistema de emergencia de cuarzo ^{6,7}	
Aditivos Metálicos		CR Acabado resistente a la corrosión (sólo carcasa posterior)	
TWA 50M ⁵		CRT Acabado de teflón resistente a la corrosión (solo carcasa posterior) ⁸	
TWA 70M		PE Celda Fotoeléctrica, tipo botón ⁵	
TWA 100M		L/LP Sin lámpara	
		XHP Balastro de reactancia de alto factor de potencia (sólo HPS 150W y menores)	
		Colores (opcionales)	
		DNA Aluminio natural	
		DBL Negro	
		DMB Bronce medio	
		DWH Blanco	
		NOM Certificado NOM (Consulte a su representante de ventas de Lithonia Lighting)	

Notas:

- Sólo para 120V.
- 120R-NPF es estándar, 208/240/277/347 y TB son de Alta Reactancia, de Alto Factor de Potencia.
- Balastro multivoltaje opcional (120, 208, 240, 277V; 120, 277V).
- Sólo disponible en 120, 277.
- No disponible con balastro multivoltaje.
- No incluye lámpara.
- El voltaje de la lámpara de cuarzo no debe exceder el rango del voltaje del balastro.
- En color negro únicamente.

Accesorios	(Ordenar por separado)
RK1 PEB1	Paquete de control fotoeléctrico, 120V
RK1 PEB2	Paquete de control fotoeléctrico, 277V
TWAWG	Malla de protección

Datos de Lámpara/Luminarios/Balastros

Potencia en Watts	Balastros	Peso Lbs.	Peso Kg.
Vapor De Sodio Alta Presion (Base Media / Acabado Claro)			
35	RNP	11	5
50	RNP	11	5
50	XHP	11	5
70	RNP	11	5
100	RNP	11	5
Aditivos Metálicos			
50	XHP	14	6.4
70	XHP	14	6.4
100	XHP	14	6.4

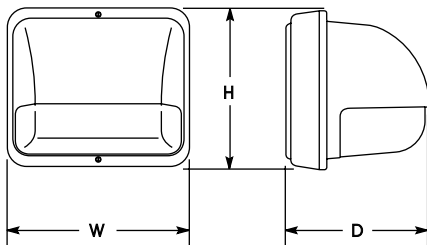

Dimensiones en pulgadas (centímetros) a menos que se indique lo contrario.

	TWA
Altura:	10 (25.4)
Ancho:	11 1/2 (29.2)
Profundidad:	8 15/16 (5.2)
Peso máximo:	14 lbs (6.4 kg)

TWAC

Contour®



Mini-Luminario de Pared con Refractor de Policarbonato con Sistema Cutoff

Uso recomendado

Para accesos, cubos de escalera, corredores y otras áreas peatonales.

Características

Carcasa - Resistente carcasa trasera fabricada en fundición de aluminio. Cubierta delantera de una pieza de policarbonato inyectada a presión, resistente a rayos ultravioleta y pintada por el interior. Tornillería externa tipo cautivo anticorrosiva e incluye seguros de cabeza hexagonal con ranura.

Óptica - Reflector troquelado de una pieza, de aluminio difuso. Refractor de policarbonato claro para proporcionar una curva de distribución Cutoff conforme a los estándares IES y máxima salida de luz lateral. Cubierta delantera sellada por medio de un empaque para evitar la entrada de contaminantes del exterior.

Lámpara - De base media para sodio de alta presión y aditivos metálicos o lámparas fluorescentes compactas incluidas.

Balastro - Aditivos metálicos: de alta reactivancia y alto factor de potencia como estándar. Sodio de alta presión: reactor de factor de potencia normal como estándar. Reactores de alto factor de potencia también disponibles. Listado UL. Componentes eléctricos montados a la carcasa trasera de fundición de aluminio para

máxima disipación de calor. Balastros magnéticos de factor de potencia normal para lámparas fluorescentes (22 y 28 DTT o electrónicos de alto factor de potencia (26 DTT y TRT). Ignitores de estado sólido, encapsulados. Componentes fijados directamente a la carcasa trasera para máxima disipación del calor.

Instalación - Acceso de cables por la parte superior por medio de una entrada roscada para tubo de 1/2" de diámetro. Acceso posterior por medio de una abertura de 3/4". Para cableados de paso utilizar un condulet tipo "T" (no incluido). Móntese sobre cualquier superficie plana, vertical, no combustible.

Portalámparas - H.I.D.: de porcelana, base media, orientación horizontal con aleación de cobre, rosca niquelada y contacto al centro. Las fotoceldas se instalan en obra. Listado UL para 660W, 600V, clasificado para pulsos 4KV. Para fluorescentes de dos (DTT) o cuatro (TRT) pines, seguro termoplástico.

Certificaciones - Listado UL (estándar). Certificado NOM (ver opciones). Listado UL para uso en lugares húmedos. Clasificado IP65 de acuerdo con el estándar IEC 529.

Para conocer los detalles y la presentación del producto, consulte el catálogo en línea en www.lithonia.com

Número de Catálogo

Ejemplo: TWAC 100S 120 LPI

Designation	Voltaje	Opciones y Accesorios		Lámpara
Sodio Alta Presión	120	Instalados	Colores (opcionales)	LPI Lámpara incluida
TWAC 35S¹	208	SF Fusible sencillo (120, 277) ⁴	DNA Aluminio natural	
TWAC 50S²	240	DF Fusible doble (208, 240) ⁴	DBL Negro	
TWAC 70S	277	XHP Balastro de alto factor de potencia	DMB Bronce medio	
TWAC 100S	TB³	EC Circuito de emergencia ^{5,6}	DWH Blanco	
Aditivos Metálicos		QRS Sistema de emergencia de cuarzo ^{5,6}		
TWAC 50M		CR Acabado resistente a la corrosión (sólo carcasa posterior)		
TWAC 70M		CRT Acabado resistente a la corrosión (Teflón) ⁷		
TWAC 100M		NOM Certificación NOM (consulte a su representante de ventas de Lithonia Lighting)		
Fluorescentes Compactas		PE Celda Fotoeléctrica, tipo botón ⁴		
TWAC 22DTT (2 pines)		L/LP Sin lámpara		
TWAC 26DTT (4 pines)				
TWAC 28DTT (2 pines)				
TWAC 32TRT (4 pines)				
TWAC 42TRT (4 pines)				



Notas:

- Sólo para 120V.
 - Sólo para 120 ó 277V.
 - Balastro multivoltaje opcional (120, 208, 240, 277V).
 - No disponible con balastro multivoltaje.
 - No incluye lámpara.
 - El voltaje de la lámpara de cuarzo no debe exceder el rango del voltaje del balastro.
 - En color negro únicamente.
- Lámparas HID y fluorescentes incluidas con el luminario.

Accesorios (Ordenar por separado)

- RK1 PEB1** Paquete de control fotoeléctrico, 120V
- RK1 PEB1 CSA** Paquete de control fotoeléctrico, 120V
- RK1 PEB2** Paquete de control fotoeléctrico, 208, 240 ó 277V
- TWAWG** Malla de protección

Datos de Lámparas / Luminarios / Balastros

Potencia en Watts	Balastro	Peso Lbs.	Peso Kg.
Sodio Alta Presión (Base Media / Acabado Claro)			
35	RNP	11	5
50	RNP	11	5
50	XHP	11	5
70	RNP	11	5
100	RNP	11	5
Aditivos Metálicos			
50	XHP	14	6.4
70	XHP	14	6.4
100	XHP	14	6.4

Dimensiones en pulgadas (centímetros) a menos que se indique lo contrario.

Altura:	TWAC 10 (25.4)
Ancho:	11 1/2 (29.2)
Profundidad:	8 15/16 (5.2)

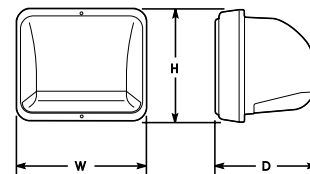

Luminario de Pared en Fundición de Aluminio con Refractor de Policarbonato

Iluminación de Pared

TWP

Uso recomendado

Para áreas exteriores de, almacenes, áreas perimetrales de fábricas y andenes de carga y descarga.

Características

Carcasa - Resistente, fabricada en fundición de aluminio. Tornillería externa anticorrosiva incluye seguros de cabeza hexagonal con ranura y seguros.

Óptica - Reflector de aluminio acabado en esmalte blanco. Carcasa delantera y refractor de policarbonato resistente a los rayos ultravioleta de una sola pieza, inyectado a presión. Acabado estándar en pintura opaca para la cubierta delantera y esmalte de poliéster color bronce oscuro, aplicada por medios electrostáticos para la carcasa posterior.

Balastro - Sodio de alta presión y 70-150M: de alta reactividad y alto factor de potencia. Sodio de alta presión y 100MH: ignitores de estado sólido, encapsulados. MH y MV: auto-transformador de potencia constante. De

cobre devanado y 100% probado en fábrica. Componentes eléctricos montados en la carcasa posterior.

Instalación - Acceso posterior por medio de una entrada para tubo de 3/4" de diámetro. Acceso de cables por la parte superior por medio de una entrada roscada para tubo de 3/4" de diámetro. Móntese sobre cualquier superficie no combustible, vertical, plana.

Portalámparas - De porcelana (base mogul), de orientación horizontal, con aleación de cobre, rosca niquelada y contacto al centro. Base media para lámparas de 150W y menores, listado para 660W, 600V, 4KV. Base mogul para 175W listado para 1500W, 600V, 4KV.

Certificaciones - Listado UL (estándar). Certificado NOM (ver opciones). Listado UL para uso en lugares húmedos. Clasificado IP65 de acuerdo con el estándar IEC 529.

Para conocer los detalles y la presentación del producto, consulte el catálogo en línea en www.lithonia.com



Número de Catálogo

Ejemplo: TWP 175M TB

Designación	Voltaje	Opciones/Accesorios
Sodio Alta Presión	120	Instalados
TWP 35S ^{1,2}	208	RHP Balastro tipo reactor de alto factor de potencia (sólo HPS 150W y menores)
TWP 50S ¹	240	RNP Balastro tipo reactor de factor de potencia normal (sólo HPS 150W y menores)
TWP 70S	277	XHP Balastro de reactividad de alto factor de potencia (sólo HPS 150W y menores)
TWP 100S	480 ³	NOM Certificado NOM (consulte a su representante de ventas de Lithonia Lighting)
TWP 150S ³	TB ⁴	Para colores opcionales, consulte la página 116.
Aditivos metálicos		
TWP 70M		
TWP 100M		
TWP 150M		
TWP 175M		
Vapor de Mercurio		
TWP 100H		
TWP 175H		
Sodio de Baja Presión		
TWP 35L ¹		
Incandescente		
TWP 200I		
		Accesorios (Ordenar por separado)
		RK1 PEB1 Paquete de control fotoeléctrico, 120V
		RK1 PEB2 Paquete de control fotoeléctrico, 277V

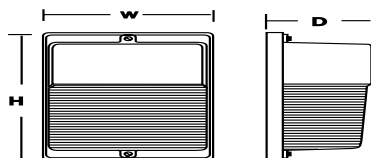

Dimensiones en pulgadas (centímetros) a menos que se indique lo contrario.

	TWP	HPF
Altura:	120NPF	10 3/4 (27.3)
Ancho:	10 1/2 (26.7)	7 1/8 (18.1)
Profundidad:	3 7/8 (9.8)	7 11/16 (19.5)

Notas:

- No disponible en TB.
 - Sólo para 120V.
 - Opera lámpara de 55V.
 - Balastro multivoltaje opcional (120, 208, 240, 277V).
 - Otros tipos de balastos disponibles.
 - No incluye lámpara.
 - El voltaje de la lámpara de cuarzo no debe exceder el rango del voltaje del balastro.
 - En color negro únicamente.
- Lámparas HID disponibles con luminarios. Consulte a su representante de ventas de Lithonia Lighting.

Datos de Lámparas / Luminarios / Balastos⁶

Potencia en Watts	Balastro	Peso Lbs.	Kg.
Sodio Alta Presión (Base Media/Acabado Claro)			
35	RHP	12	5
50	RHP	13	6
70	XHP	15	7
100	XHP	14	6
150	XHP	15	7
Aditivos Metálicos (Base media (70/100/150) Base Mogul (175))			
70	HX≤HPF	16	7
100	HX-HPF	16	7
150	HX-HPF	16	7
175	CWA	16	7
Vapor de Mercurio (Base Mogul/Acabado Fosforado)			
100	CWA	11	5
175	CWA	21	10
Sodio de Baja Presión (Bayoneta/Acabado Claro)			
35	HPF-LAG	14	6



Mini-Luminario de Pared Fundido con Refractor de Policarbonato

Uso recomendado

Para accesos, cubos de escalera, corredores y otras áreas peatonales.

Características

Carcasa - Placa trasera para balastos de factor de potencia normal fabricada en lámina de acero de grueso calibre, acabada en pintura poliéster en polvo color blanco aplicada por medios electrostáticos. Para balastos de alto factor de potencia, carcasa posterior de construcción robusta fabricada en fundición de aluminio acabada en pintura poliéster color bronce aplicada por medios electrostáticos. Componentes eléctricos montados a la placa posterior (NPF) o a la carcasa posterior (HPF) para máxima disipación de calor. Tornillería externa de acero inoxidable, de cabeza hexagonal con ranura y seguros.

Óptica - Cubierta delantera/refractor de policarbonato resistente a los rayos ultravioleta de una sola pieza, inyectado a presión. Sistema óptico sellado por medio de un empaque para evitar la entrada de contaminantes del exterior. Acabado estándar en esmalte de poliéster color bronce oscuro.

Lámpara - Lámpara de sodio de alta presión de base media o lámpara fluorescente de tubo doble, cuádruple o triple incluidas con el

luminario.

Balastro - Reactor de factor de potencia normal (RNP) de 120V o de alto factor de potencia (RHP) o de alta reactancia, alto factor de potencia (XHP). De cobre devanado y 100% probado en fábrica. Balastro electrónico para lámparas fluorescentes TRT.

Instalación - Las unidades NPF se montan a una caja de conexiones normal. Para conduit aparente se requiere un accesorio de extensión. Las unidades HPF pueden montarse al ras de la pared u horizontalmente viendo hacia abajo. Las unidades HPF llevan una entrada roscada para tubo conduit de 3/4" de diámetro para acceso de cables. Unión sellada por medio de un empaque de celda cerrada.

Portalámparas - Sodio de alta presión: de porcelana, base media, orientación vertical con aleación de cobre, rosca niquelada y contacto al centro. Listado UL para 660W, 600V, clasificado para pulsos 4KV. Portalámparas para fluorescentes compactas.

Certificaciones - Listado UL (estándar). Certificado NOM (ver opciones). Listado UL para uso en lugares húmedos. Clasificado IP65 de acuerdo con el estándar IEC 529.

Para conocer los detalles y la presentación del producto, consulte el catálogo en línea en www.lithonia.com

Número de Catálogo

Designación	Voltaje
Sodio Alta Presión	120
TWL 35S¹	208²
TWL 50S	240²
TWL 70S	277²
Fluorescentes	TB^{3,2}
TWL 7TT¹ (2-pines)	
TWL 9TT¹ (2-pines)	
TWL 13TT¹ (2-pines)	
TWL 13DTT¹ (2-pines)	
TWL 22DTT¹ (2-pines)	
TWL 26DTT¹ (4-pines)	
TWL 28DTT¹ (2-pines)	
TWL 26TRT (4-pines)	
TWL 32TRT (4-pines)	
TWL 42TRT (4-pines)	
Incandescente	
TWL I¹	

Notas:

- Sólo para 120V, Lámpara A19.
- Requiere carcasa posterior de fundición para HPF.
- Balastro multivoltaje opcional de (120, 208, 240, 277V).
- No disponible con balastro multivoltaje.
- Sólo HPS, no disponible en 35S.
- Ordenar TWAWG con MB o EP.
- Unidades de 120V NPF únicamente.

Opciones
Instalados
SF Fusible sencillo (120, 277, 347V) ⁴
PE Fotocelda (tipo botón) ⁴
L/LP Sin lámpara
RHP Balastro tipo reactor de alto factor de reactancia (sólo HPS 150W y menores)
XHP Balastro de reactancia de alto factor de potencia (sólo 208, 240, 277 y TB) ⁵
NOM Certificado NOM (consulte a su representante de ventas de Lithonia Lighting)

Para colores opcionales, consulte la página 116.

Datos de Lámparas / Luminarios / Balastos

Potencia en Watts Peso Lbs.Kg. Portalámparas

Sodio Alta Presión (Base Media / Acabado Claro)

Watts	Base	Peso Lbs.	Peso Kg.	Portalámparas
35	RNP	4	1.8	medio
35	HPF	8	3.6	medio
50	RNP	4	1.8	medio
50	XPF	8	3.6	medio
70	RNP	5	2.3	medio
70	HPF	9	4.1	medio

Fluorescentes (Tubo Doble)

Watts	Base	Peso Lbs.	Peso Kg.	Portalámparas
7	RNP	3	1	G23
9	RNP	3	1	G23
13	RNP	3	1	GX23

Fluorescentes (Tubo Cuádruple)

Watts	Base	Peso Lbs.	Peso Kg.	Portalámparas
13	RNP	3	1	GX23-2
22	RNP	3	1	GX32D-2
28	RNP	3	1	GX32D-3

Fluorescentes (Tubo Triple)

Watts	Base	Peso Lbs.	Peso Kg.	Portalámparas
32	HPF	3	1	GX24Q-3
42	HPF	3	1	GX24Q-4

Ejemplo: TWL 50S 120 SF

Accesorios (Ordenar por separado)

RK1 PEB1	Paquete de control fotoeléctrico, 120V
RK1 PEB2	Paquete de control fotoeléctrico, 277V
TWL MB	Caja de montaje de aluminio fundido
TWLWG	Malla de protección ⁶
TWLEP1	Extensión 1 1/2" profundidad ⁷
TWLEP2	Extensión 2 1/8" profundidad ⁷

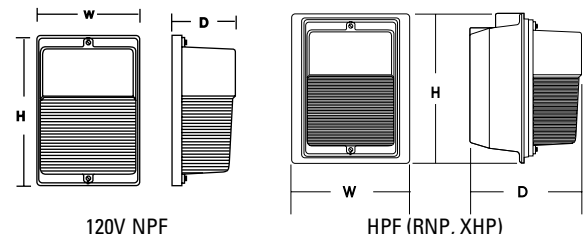

Dimensiones en pulgadas (centímetros) a menos que se indique lo contrario

	120V NPF	HPF
Altura:	10 1/2 (26.7)	10 3/4 (27.3)
Ancho:	6 3/4 (17.2)	7 1/8 (18.1)
Profundidad:	3 7/8 (9.8)	7 11/16 (19.5)

Uso recomendado

Para muros perimetrales y escaleras.

Características

Carcasa - En fundición de aluminio (aleación contiene menos de 0.2% de cobre) de una sola pieza, con compartimiento integrado (46 pulg³) para conexiones; cuatro entradas para tubo conduit de 3/4" de diámetro. Lente de policarbonato, resistente a los rayos ultravioleta, de una pieza, inyectado a presión, con un espesor mínimo de 0.125". Acabado martillado en las superficies no ópticas. Empaque de celda cerrada de EPDM. Carcasa embarcada por separado del módulo que contiene unidad de energía, lente y reflector. Seguros cautivos de acero inoxidable tipo Philips (también se proporcionan seguros antivándalos). Acabado del lente en esmalte color bronce oscuro (pintado por el interior y el exterior en las porciones no ópticas). También disponibilidad de acabados en negro, blanco y aluminio natural. Acabado de la carcasa en esmalte de poliéster en polvo color claro para

protección contra la corrosión. Su montaje estándar es empotrado en concreto; otros montajes opcionales disponibles.

Óptica - Reflectores de aluminio hidroformado anodizado. Dos distribuciones de luz disponibles: A (para iluminación simétrica del área) y D (para dirigir la luz hacia la derecha o la izquierda por medio de un sistema único en que el doble posicionamiento del ensamble del portalámparas puede ajustarse en obra hacia arriba o hacia abajo para máxima distribución de luz en el plano de los escalones).

Balastro / Sistema eléctrico - Balastros devanados de cobre y 100% probados en fábrica. Componentes eléctricos montados en una unidad removible de energía. Conectores de seguro positivo tanto en el primario como en el secundario. Portalámparas de porcelana, base media, clasificado para pulsos 4KV.

Certificaciones - Listado UL (estándar). Listado UL para uso en lugares húmedos.

Para conocer los detalles y la presentación del producto, consulte el catálogo en línea en www.lithonia.com

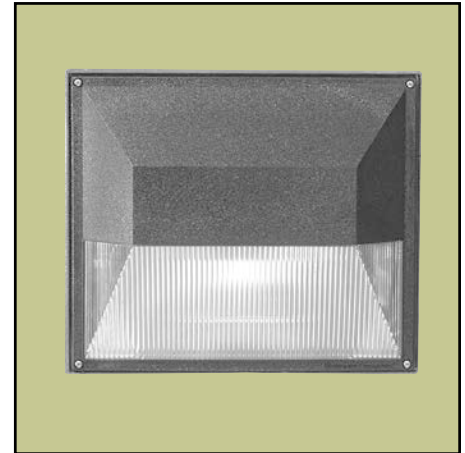

Número de Catálogo

Ejemplo: KL 50S A 120 QRS

Designación	Distribución	Voltaje	Opciones / Accesorios
Sodio Alta Presión	A³ D⁴ A = Área D = Direccional	120	Instalados
KL 50S		208	SF Fusible sencillo (120, 277V)
KL 70S		240	QRS Sistema de emergencia de cuarzo
KL 100S¹		277	PE Celda fotoeléctrica (no disponible con BBR ó BBS)
Aditivos Metalicos		TB²	EC Circuito de emergencia
KL 70M			BBS Caja posterior (montaje empotrado)
KL 100M¹			BBW Caja posterior (montaje de sobreponer)
Incandescente			BBF Caja posterior (montaje sobre superficie plana horizontal)
KL I¹			BBR Caja posterior (montaje empotrado en techo)
			NOM Certificado NOM (consulte a su representante de ventas de Lithonia Lighting)

Accesorios (Embarque por separado)

BBP Caja posterior (autosoportada con poste)

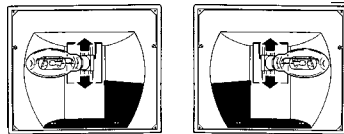

Ensamble del portalámparas de doble posición KL Distribución "D".

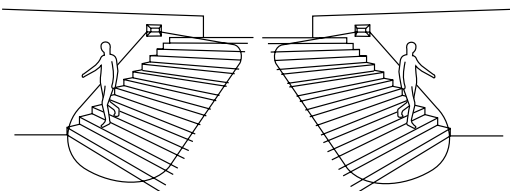

La distribución de luz hacia la derecha o la izquierda puede ajustarse en obra.

Notas:

1. Para aplicaciones de montaje invertido la potencia máxima será de 75W.
2. Balastro multivoltaje opcional de (120, 208, 240, 277V).
3. No disponible para incandescente de 100W.
4. No disponible para incandescente de 150W.

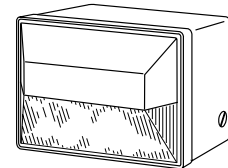

Dimensiones en **pulgadas (centímetros)** a menos que se indique lo contrario.

KL	
Altura:	12 1/2 (31.1)
Ancho:	14 1/4 (36.2)
Profundidad:	8 3/16 (20.8)
Caja posterior:	6 (15.2)
Lente:	2 3/16 (5.6)
Peso máximo:	15 lbs (7 kg)



Luminario de Sobreponer para Estacionamientos Cubiertos

Uso recomendado

Para estacionamientos cubiertos.

Características

Carcasa - Resistente, en fundición de aluminio, con empaque de silicón de una pieza. Acabado estándar en pintura poliéster en polvo color blanco; otros colores disponibles.

Lente - De acrílico inyectado a presión, de alta precisión, resistente a rayos ultravioleta. Con bisagras y asegurado por cuatro tornillos de acero inoxidable. Disponibilidad de lentes en policarbonato.

Montaje - Placa de acero galvanizado con empaque de silicón completo. Se monta sobre la caja de conexiones en el techo o se monta suspendido de una caja tipo industrial. La ménsula para montaje rápido funciona como soporte colgante para el luminario, facilitando

así las conexiones eléctricas. El luminario se coloca en posición segura y firme por medio de un dispositivo de media vuelta.

Óptica - Reflector de aluminio anodizado, segmentado inferior, y refractor de acrílico prismático, inyectado a presión, de alta precisión. Disponible refractor de policarbonato.

Sistema eléctrico- De alta reactancia, de alto factor de potencia o auto-transformador de potencia constante. Devanados de cobre y 100% probados en fábrica. Sistema de aislamiento Clase H para 180°C.

Certificaciones - Listado UL (estándar). Certificado NOM (ver opciones). Listado UL para operar en ambientes de 25°C y lugares húmedos.

Para conocer los detalles y la presentación del producto, consulte el catálogo en línea en www.lithonia.com

Número de Catálogo

Designación	Voltaje
<u>Vapor De Sodio Alta Presión</u>	120
PGR 70S	208
PGR 100S	240
PGR 150S	277
<u>Aditivos Metálicos</u>	480²
PGR 100M	TB³
PGR 150M	
PGR 175M	
PGR 200M¹	

Ejemplo: PGR 150S 120 SF

Opciones / Accesorios
<u>Instalados</u>
SF Fusible sencillo (120, 277) ⁴
DF Doble fusible (208, 240, 480V) ⁴
EC Circuito de Emergencia (100W máximo a 120V) ^{5,6}
QRS Sistema de emergencia de cuarzo ⁵
QRSTD Sistema de emergencia de cuarzo con retraso de tiempo ^{5,6}
CR Acabado resistente a la corrosión ^{5,7}
CRT Acabado resistente a la corrosión (Recubrimiento de Teflón en negro)
KW1 Relevador de control <i>KiloWatch</i> a 120V ⁸
HA Para ambientes a 40°C (no disponible con opción EC ó 200M ordenado junto con 480V)
TP Tornillos de seguridad para la lente
PC Lente / refractor de policarbonato
LP Lámpara instalada en fábrica
DN Iluminación indirecta hacia abajo
SCWA Balastro <i>Pulse start</i> Súper CWA (n/a para HPS ó 100M)
NOM Certificado NOM (consulte a su representante de ventas de Lithonia Lighting)

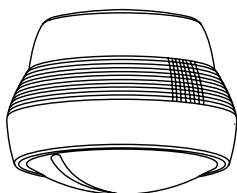

Dimensiones en **pulgadas (centímetros)** a menos que se indique lo contrario.

	PGR
Altura:	11 1/2 (29.2)
Ancho:	15 (38.1)
Peso Máximo:	20 lbs (9 kg)

NOTAS:

- 1 Debe ordenarse con SCWA.
- 2 Sólo disponible en 175M, 200M y 150S.
- 3 Balastro multivoltaje opcional (120, 208, 240, 277V).
- 4 No disponible con balastro multivoltaje.
- 5 No se incluye lámpara.
- 6 No disponible con opción HA.
- 7 No disponible con *KiloWatch*.
- 8 Para ordenar información específica, consulte el catálogo *KiloWatch* o a su representante de ventas de Lithonia Lighting.
- 9 Se requiere cuando el montaje suspendido tiene balanceo libre.

Opciones (Embarque por separado)

- OJB** Caja de conexiones desfasada⁹
- YK** Montaje horquilla
- BDS** Cubierta para alejar aves

Para colores adicionales consulte la página 116.

Uso recomendado

Ideal para estacionamientos cubiertos.

Características

Carcasa - De resistente lámina gruesa de aluminio. De forma cuadrangular, con uniones continuas de soldadura para asegurar la integridad de la protección contra la intemperie. Marco de puerta en aluminio extruido con lente de vidrio templado, resistente a los impactos. Marco sellado a la carcasa por medio de un empaque de celda cerrada EPDM. Se monta directamente contra una caja de conexiones empotrada en el techo como estándar. De forma opcional se pueden montar en horquilla o de empotrar. La carcasa acepta circuitos de paso por la parte superior y por los laterales, y tiene compartimiento integrado para conexiones. Acabado estándar en pintura poliéster en polvo color bronce oscuro; otros colores disponibles. Carcasas en lámina de acero inoxidable también disponibles.

Óptica - Reflector de aluminio hidroformado y anodizado. Cuatro distribuciones Cutoff disponibles: Tipo II (carreteras), Tipo III (asimétrica), Tipo IV (proyección frontal) y

Tipo V (simétrica). El reflector para Tipo V lleva lámpara en posición vertical, el resto la lleva en posición horizontal. Los reflectores pueden intercambiarse en obra y van embisagrados para facilidad de instalación y mantenimiento.

Balastro / Sistema eléctrico - Balastros devanados de cobre y 100% probados en fábrica. Componentes eléctricos montados en módulo de energía removible. Conectores rápidos tipo seguro de acción positiva en el primario y secundario. Portalámparas estándar de porcelana para base media. Se requiere portalámparas base mogul para 175W aditivos metálicos. Clasificado para pulsos 4KV.

Certificaciones-Listado UL (estándar). Certificado NOM (Ver opciones). Listado UL para uso en lugares húmedos. Opción SS: Listado UL para ambientes de 25°C y lugares húmedos. Opción RMG: Listado UL para montaje empotrado, lugares húmedos y techos cubiertos únicamente.

Para conocer los detalles y la presentación del producto, consulte el catálogo en línea en www.lithonia.com



Número de Catálogo

Ejemplo: KPS 150S R2 120 EC

Designación	Distribución	Voltaje	Opciones / Accesorios
Sodio Alta Presión	R2	120	Instalados
KPS 50S	R3	208	SF Fusible sencillo (120, 277)
KPS 70S	R4	240	DF Doble fusible (208, 240, 480V)
KPS 100S	R5	277	QRS Sistema de emergencia de cuarzo
KPS 150S		480	EC Circuito de Emergencia
Aditivos Metálicos		TB¹	MOG Portalámparas de base mogul
KPS 100M			CR Acabado resistente a la corrosión
KPS 150M			NB Acabado natural cepillado (sólo para opción SS)
KPS 175M			HS Blindaje del lado de la acera (sólo para R3 y R4)
			YK Montaje en horquilla
			SS Carcasa de acero inoxidable ³
			RMG Montaje empotrado 2" x 2" (plafón modular) ³
			WL Para local húmedo
			SCWA Balastro <i>Pulse start</i> Súper CWA (n/a HPS ó 100M)
			NOM Certificado NOM (consulte a su representante de ventas de Lithonia Lighting)

NOTAS:

- Balastro multivoltaje opcional (120, 208, 240, 277V).
- Las opciones SS y RMG no se pueden juntas.

Para colores adicionales consulte la página 116.

Accesorios (Embarque por separado)

VG Guarda antivandalismo

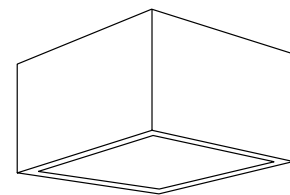

Dimensiones en **pulgadas (centímetros)** a menos que se indique lo contrario.

	KPS
Largo:	16 3/4 (42.6)
Ancho:	16 3/4 (42.6)
Profundidad:	10 1/2 (26.7)
Peso Máximo:	36 lbs (16 kg)

KACM

Contour®



Luminario de Fundición, Lentes Planos /de gota con Cutoff

Uso recomendado

Para estacionamientos cubiertos, tiendas de conveniencia, hoteles y pasillos.

Características

Carcasa - Resistente, en fundición de aluminio, con esquinas redondeadas y un espesor de pared nominal de 0.12". Marco también en fundición de aluminio con lente de vidrio prismático, templado, resistente a impactos; lente de gota de acrílico o policarbonato. Marco herméticamente sellado con silicón de una pieza. El luminario de sobreponer utiliza cuatro orificios de 0.5" y uno de 0.875" para entrada de cables (tornillería no incluida). Acabado estándar en pintura poliéster en polvo color bronce oscuro; otros colores disponibles.

Óptica - Reflector de aluminio de calidad

óptica que opera en tandem con lente prismático difusor de luz.

Balastro / Sistema eléctrico - De alta reactancia, de alto factor de potencia (150W) o auto-transformador de potencia constante, de alto factor de potencia (175 a 400W de MH y HPS).

Portalámparas - De porcelana, base mogul, clasificado para pulsos 4KV. De orientación estándar en todas las unidades de aditivos metálicos.

Certificaciones - Listado UL (estándar). Certificado NOM (ver opciones). Listado UL para uso en lugares húmedos. Para techos cubiertos, para montaje en concreto, acero o aluminio. **No para uso en casas habitación.**

Para conocer los detalles y la presentación del producto, consulte el catálogo en línea en www.lithonia.com

Número de Catálogo

Ejemplo: KACM 400M FP 120

Designación	Distribución	Voltaje	Montaje	Opciones / Accesorios
Sodio Alta Presión	FP Lente prismático plano (C73T)	120	YK Horquilla	SF Fusible sencillo (120, 277, 347V) n/a TB
KACM 150S	DPA Lente prismático de gota (Acrílico)	208	TC Capacidad para cableados de paso como condulet "T"	DF Doble fusible (208, 240, 480V) n/a TB
KACM 250S	DPP Lente prismático de gota (Policarbonato)	240		QRS Sistema de emergencia de cuarzo
KACM 400S		277		EC Circuito de Emergencia
Aditivos Metálicos		480		YK Montaje en horquilla
KACM 150M		TB²		TC Capacidad para cableados de paso como condulet "T"
KACM 175M				SCWA Balastro <i>Pulse start</i> Súper CWA (n/a HPS ó 175M)
KACM 200M¹				NOM Certificado NOM (consulte a su representante de ventas de Lithonia Lighting)
KACM 250M				
KACM 320M¹				
KACM 350M¹				
KACM 400M				

Embarque por separado³

KACVG Guarda antivandalismo⁴

KACWG Malla de protección

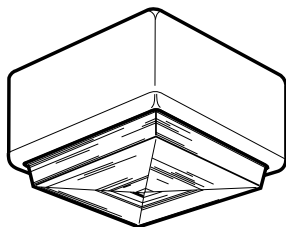

Dimensiones en **pulgadas (centímetros)** a menos que se indique lo contrario.

Largo:	KACM 17 1/2 (44.5)
Ancho:	17 1/2 (44.5)
Profundidad:	Opción FP: 7 1/8 (18.1) Opción DP: 11 1/8 (28.3)
Peso Máximo:	40 lbs (18.1 kg)

NOTAS:

1 Debe ordenarse con SCWA.

2 Balastro multivoltaje opcional (120, 208, 240, 277V).

3 Puede ordenarse como accesorio.

4 Sólo lente FP.

TSP

Tru-Sport™

Uso recomendado

Ideal para estadios, campos de juego, arenas, pistas o canchas.

Características

Carcasa - De dos piezas en fundición de aluminio montadas en rótula niveladora. Balastro removible con bisagras y seguro cautivo. La rótula niveladora lleva transportadores con escala para apunte horizontal y vertical. Lleva un tope para recuperar la posición del apunte del proyector. Acabado estándar en pintura de polvo de poliéster en color blanco (DWH).

Óptica - Reflector anodizado de lámina gruesa con cinco distribuciones disponibles. Montaje de lámpara transversal. Se incluye soporte para la lámpara. Cámara óptica sellada para evitar la entrada de contaminantes. Lente de vidrio templado, termorresistente y resistente a los impactos, con bisagras de trabajo pesado. Marco del lente sujetado por medio de seguros de resorte para facilidad de mantenimiento. Disponibilidad de emplear "Controladores de flujo" con objeto de controlar la contaminación y para control óptimo de brillo. Reflectores con cubierta

para uso general o trabajo pesado. Sólo para orientación por debajo de la línea horizontal.

Sistema eléctrico - Componentes eléctricos aislados térmicamente del ensamble óptico para prolongar su vida útil. Balastro de alto factor de potencia, autotransformador de potencia constante, con devanados de cobre y 100% probados en fábrica.

Instalación - El luminario se fija a la cruceta directamente por medio de la rótula niveladora. Se suministra la tornillería necesaria.

Portalámparas - Carcasa para el portalámparas en fundición de aluminio. De porcelana, base mogul con aleación de cobre, rosca niquelada y contacto al centro. Listado UL para 1500W, 600V y clasificado para pulsos 4KV.

Tornillería - Tornillería externa de acero inoxidable.

Certificaciones - Listado UL (estándar). Certificado NOM (ver opciones). Listado UL para uso en lugares húmedos.

Para conocer los detalles y la presentación del producto, consulte el catálogo en línea en www.lithonia.com



Número de Catálogo

Ejemplo: TSP 1500M GP24N 120 SF

Designación		Voltage	Opciones / Accesorios	
<u>Aditivos Metálicos</u>		120	<u>Instalados</u>	
TSP 400M¹		208	SF Fusible sencillo (120, 277) n/a TB	<u>Accesorios (Embarque por separado)⁸</u>
TSP 1000M		240	DF Doble fusible (208, 240, 480V) n/a TB	
TSP 1500M		277	QRS Sistema de emergencia de cuarzo (lámpara no incluida)	<u>Fotocontrol PE NEMA de media vuelta²</u>
		480	C62 Prealambrada con 2' de cable SEO 3 x 16AWG	PE1 120-240V
		TB³	C42 Prealambrada con 2' de cable SEO 3 x 14AWG	PE4 480V
<u>Distribución</u>			C22 Prealambrada con 2' de cable SEO 3 x 12AWG	PE7 277V
<u>Uso General</u>	<u>Trabajo Pesado²</u>		CV3P Prealambrada con 3' de cable SEO 3 x 16AWG y clavija de 3 puntas (para uso en canastillas y crucetas prealambradas) ^{4,9}	TVPWB Ménsula para montaje en pared / poste de madera
GP24N	HD24N		CR Acabado resistente a la corrosión (poliéster)	TVPMB Ménsula para montaje en poste
GP24NFX	HD24NFX		CRT Acabado resistente a la corrosión (recubrimiento de teflón en color negro)	TVSAB Ménsula de acero en escuadra para adaptador de espiga (RAB para ángulo recto)
GP24M	HD24M		CF Filtro de carbón (sólo para trabajo pesado) ⁵	TVTS Adaptador deslizante de espiga
GP24MFX	HD24MFX		SLR Aro del Lente de acero inoxidable	<u>Cruceta para poste de madera, (acabado en pintura primer)⁸</u>
GP24W	HD24W		WC Perno para montaje en cruceta de madera (5/8" 11 UNC de 7")	TVX2 2 luces
GP24WFX	HD24WFX		PER Receptáculo NEMA de media vuelta sólo con ménsula para montaje remoto	TVX3 3 luces
			SCWA Balastro <i>Pulse start</i> Súper CWA (estándar en TB)	TVX4 4 luces
			NOM Certificado NOM (consulte a su representante de ventas de Lithonia Lighting)	<u>Cruceta para poste de madera (galvanizado)⁸</u>

NOTAS:

- 1 Puede ordenarse con SCWA.
- 2 Para uso pesado con cubierta de aluminio anodizado.
- 3 Balastro multivoltaje opcional (120, 208, 240, 277V).
- 4 Deberá emplearse receptáculo adecuado (suministrado por otros).
- 5 Debe ordenarse la opción HD.
- 6 Para conocer información adicional para ordenar, ver página de accesorios para proyectores.
- 7 Sólo para aplicaciones remotas.
- 8 Ordene como número de catálogo por separado.
- 9 No disponible para 1500M, 120V.

Para colores adicionales consulte la página 116.

Dimensiones en **pulgadas (centímetros)** a menos que se indique lo contrario.

	TSP
EPA	3.3 pies ² (0.91m ²)
Diámetro:	24 1/2 (62.2)
Largo:	20 (50.8)
Peso Máximo:	55 lbs (24.9 kg)

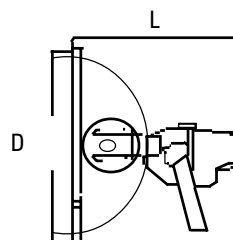

TV



Número de Catálogo

Designación	Distribución ¹	Voltaje
Sodio Alta Presión	GP2 ⁵	120
TV 400S	GP3 ⁵	208
TV 1000S	GP4 ⁶	240
Aditivos Metálicos	GP4 ⁶	277
TV 400M	GP5 ⁶	480
TV 1000M	GP6	TB ²
TV 1500M		
Vapor de mercurio		
TV 1000H		

NOTAS:

- 1 Para ordenar la cubierta de aluminio para trabajo pesado cambie GP por HD al número de catálogo. Ejemplo: TV 400S HD2.
- 2 Balastro multivoltaje opcional (120, 208, 240, 277V).
- 3 Debe utilizar receptáculo adecuado, suministrado por otros (n/a para 1500M, 120V).
- 4 Puede ordenarse como accesorio.
- 5 No disponible para 1000S ó 1000H.
- 6 No disponible para 1000H.

Dimensiones en pulgadas (centímetros) a menos que se indique lo contrario.

	TV	
EPA	NEMA 2, 3:	2.9 pies ² (.27 m ²)
	NEMA 4, 5, 6:	2.5 pies ² (.23 m ²)
Diámetro:	NEMA 2, 3:	23 1/8 (58.7)
	NEMA 4, 5, 6:	21" (54.6)
Largo:	NEMA 2, 3:	30 (76.2)
	NEMA 4, 5, 6:	31 1/2 (80)

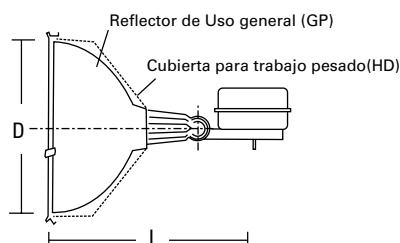

Uso recomendado

Ideal para canchas deportivas de recreación o de competencia, estacionamientos y patios industriales.

Características

Carcasa - En aluminio hidroformado de lámina gruesa, montada a un marco integral de una pieza con inclinación de la línea horizontal y tope de posición. Carcasa del portalámparas proporciona ajuste de la orientación de la línea vertical con inclinación y tope de posición.

Óptica - Reflector de aluminio anodizado de lámina gruesa para proporcionar un amplio rango de aberturas NEMA del haz de luz. Cámara óptica sellada para evitar la entrada de contaminantes. Lente de vidrio templado termorresistente y resistente a los impactos, con bisagra para trabajo pesado.

Sistema eléctrico - Componentes eléctricos dentro de la carcasa, aislados térmicamente

del ensamble óptico para prolongar su vida útil. Balastro de alto factor de potencia, auto-transformador de potencia constante, con devanados de cobre y 100% probados en fábrica.

Instalación - El luminario se fija a la cruceta directamente por medio de la ménsula del brazo integral. Se suministra un tornillo de 5/8" x 11UNC para el montaje. El sobrante de la longitud del tornillo es de 1 1/2".

Portalámparas - De porcelana vidriada, base mogul con aleación de cobre, rosca niquelada y contacto al centro. Listado UL para 1500W, 600V.

Certificaciones - Listado UL (estándar). Certificado NOM (ver opciones). Listado UL para uso en lugares húmedos.

Para conocer los detalles y la presentación del producto, consulte el catálogo en línea en www.lithonia.com

Ejemplo: TV 1500M GP4 TB

Opciones / Accesorios	
Instalados	TVSAB Ménsula de acero en escuadra para TV
SF Fusible sencillo (120, 277) n/a TB	TVRAB Ménsula de ángulo recto para TV
DF Doble fusible (208, 240, 480V) n/a TB	TVTS Adaptador de espiga
PER Receptáculo NEMA de media vuelta, sin fotocelda	Accesorios (ordene por separado)
QRS Sistema de emergencia de cuarzo (lámpara no incluida)	TVX2 Cruceta para poste de madera 2 luces (acabado en pintura primer)
LS Soporte de lámpara	TVX3 Cruceta para poste de madera 3 luces (acabado en pintura primer)
C62 Prealambra con 2' de cable SEO 3 x 16AWG	TVX4 Cruceta para poste de madera 4 luces (acabado en pintura primer)
C42 Prealambra con 2' de cable SEO 3 x 14AWG	TVX2G Cruceta para poste de madera 2 luces (galvanizado)
C22 Prealambra con 2' de cable SEO 3 x 12AWG	TVX3G Cruceta para poste de madera 3 luces (galvanizado)
CV3P Prealambra con 3' de cable SEO 3 x 16AWG y clavija de 3 puntas (para uso en canastillas y crucetas prealambradas) ³	TVX4G Cruceta para poste de madera 4 luces (galvanizado)
AH Orientación por encima de la línea horizontal	
DC Colores-especificar letra de código	
CR Acabado resistente a la corrosión	
CRT Acabado resistente a la corrosión (teflón)	
CF Filtro de carbón (sólo para uso con cubierta para trabajo pesado)	
CH Carcasa de balastro de fundición	
SLR Aro del Lente de acero inoxidable	
WC Perno para montaje en cruceta de madera	
SCWA Balastro Pulse start Súper CWA (sólo 400M)	
IBL Rejilla inferior interna	
NOM Certificado NOM (consulte a su representante de ventas Lithonia Lighting)	

Existen dos alternativas para ordenar y para embalar los productos.

Ejemplo:

(21) TV 1500M GP4 TB

Puede ordenarse y embalsarse de la siguiente forma:

1 Embalaje Estándar (forma óptima). Para ordenar, utilice un solo número de catálogo como se muestra en el ejemplo anterior.

Los luminarios se embarcan como componentes múltiples. Ejemplo:

(Ctd 21) TV 1500M N4 TB HSG (21 cajas de 1 carcasa)

(Ctd 20) GP20A J4 (5 cajas de 4 reflectores)

(Ctd 1) GP20A U (1 caja de 1 reflector)

2 Embalaje por componentes. Para ordenar, las carcassas se embarcan en cajas unitarias. Ejemplo:

(Ctd 21) TV 1500M GP4 TB TV 1500M N4 TB HSG (21 cajas de 1 carcasa)

Los reflectores se embarcan en múltiples de:

GP20A J (5 cajas de 4 reflectores)

GP20A U (1 caja de 1 reflector)

Para colores adicionales consulte la página 116.

Embarque por separado⁴

Fotocontrol PE NEMA de media vuelta

PE1	120-240V
PE4	480V
PE7	277V
TVPWB	Ménsula para montaje en pared /poste de madera
TVPMB	Ménsula para montaje en poste

Opciones y Accesorios para Iluminación Exterior

- C22** Cable uso rudo SEO 3 x 12AWG (prealambrado 2')*
C42 Cable uso rudo SEO 3 x 14AWG (prealambrado 2')*
C62 Cable uso rudo SEO 3 x 16AWG (prealambrado 2')*
CV3P Cable uso rudo SEO 3 x 16AWG prealambrado, de 3' de longitud con clavija de 3 puntas para uso con canastillas y crucetas prealambradas. Debe usarse con el receptáculo adecuado suministrado por otros. No disponible para 1500W a 120V.
DF Doble fusible. Para 208, 240 y 480V. No disponible para balastos multivoltaje. Los fusibles en línea, de retraso de tiempo aíslan al luminario en condiciones de falla del circuito.
EC Circuito de emergencia. No incluye lámpara.
FD Receptáculo tipo festón. Receptáculo dúplex. Caja de fundición.
FG Receptáculo tipo festón. Receptáculo dúplex de falla a tierra. Caja de fundición.
KW1 Relevador de control *KiloWatch* a 120V.
KW4 Relevador de control *KiloWatch* a 277V.
LS Soporte de lámpara. Sólo para portalámparas de base mogul.

- MR1** Balastro remoto no encapsulado para uso en exteriores.
MR3 Balastro remoto encapsulado en resina epóxica para uso en exteriores.
MR4 Balastro remoto no encapsulado para uso en interiores.
MR6 Balastro remoto encapsulado en resina epóxica para uso en interiores.
PE Celda fotoeléctrica (tipo botón). No disponible para balastos multivoltaje o para 480V.
PE1 Fotocontrol NEMA de media vuelta para 120, 208, 240V. Se embarca por separado.
PE4 Fotocontrol NEMA de media vuelta para 480V. Se embarca por separado.
PE7 Fotocontrol NEMA de media vuelta para 277V. Se embarca por separado.
PER Receptáculo para fotocontrol NEMA de media vuelta. Se puede girar 90° para orientarlo. No incluye fotocontrol. Se embarca instalado.
QRS Sistema de emergencia de cuarzo. Se activa cuando una falla de energía provoca que la lámpara de alta intensidad de descarga se apague. Se desactiva cuando la lámpara

reenciende. El QRS no se activa cuando el luminario enciende en frío. La potencia de la lámpara de cuarzo no debe exceder la de la lámpara principal de descarga de alta intensidad. Para 100W o menores utilice lámparas con base tipo bayoneta de corriente directa de 100W.

QRSTD Sistema de emergencia de cuarzo con retraso de tiempo. Funciona similar al QRS, pero la lámpara de cuarzo se enciende con el luminario en frío o en caliente. La lámpara de cuarzo enciende al energizar el luminario y permanece encendida por dos minutos después del reencendido.

SC Capucha para poner en corto el accesorio PER. Se embarca como SC U.

SF Fusible sencillo. Para 120, 277. No disponible para balastos multivoltaje. Los fusibles en línea, de retraso de tiempo aíslan el luminario en condiciones del circuito.

WL Para lugares húmedos. Sólo en KP con empaque.

NOTAS:

*Otras longitudes disponibles. Consulte a su representante de ventas de Lithonia Lighting.

- = DISPONIBLE COMO OPCIÓN. SE EMBARCA INSTALADO.
 □ = DISPONIBLE COMO ACCESORIO. SE EMBARCA POR SEPARADO.

ILUMINACIÓN DE ÁREAS ABIERTAS

	C22	C42	C62	CV3P	DF	EC	FD	FG	KW1	KW4	LS	MR1	MR3	MR4	MR6	PE	PE1	PE4	PE7	PER	QRS	QRSTD	SC	SF	WL
KSE					■	■					■ ²						□	□	□	■	■		□	■	
KSF					■	■					■ ³						□	□	□	■	■		□	■	
KAD					■	■											□	□	□	■	■		□	■	
KAC					■	■											□	□	□	■	■		□	■	
KVS					■	■					■ ⁴						□	□	□	■	■		□	■	
KKS					■	■											□	□	□	■	■		□	■	
KQS					■	■					■						□	□	□	■	■		□	■	
Aeris					■												□	□	□	■	■		□	■	
KVF					■												□	□	□	■				■	

PROYECTORES

	C22	C42	C62	CV3P	DF	EC	FD	FG	KW1	KW4	LS	MR1	MR3	MR4	MR6	PE	PE1	PE4	PE7	PER	QRS	QRSTD	SC	SF	WL
KFL					■	■ ¹						□	□	□	□	■					■ ¹			■	
TFA	■	■	■		■	■					■						□	□	□	■	■	■	□	■	
TFR	■	■	■		■	■					■						□	□	□	■	■		□	■	
TFL	■	■	■		■	■					■						□	□	□	■	■		□	■	
TFM	■	■	■		■ ⁶											■								■ ⁶	

NOTAS:

- 1 Sólo KFL3.
 2 Sólo KSE2.
 3 Sólo KSF 2/3.
 4 Sólo KVE/KVS en tamaño 3.
 5 70M, 150M y 70S no disponibles a 480V o con opción DF.
 6 No disponible en distribución TA.

- = DISPONIBLE COMO OPCIÓN. SE EMBARCA INSTALADO.
- = DISPONIBLE COMO ACCESORIO. SE EMBARCA POR SEPARADO.

Iluminación en pared

	C22	C42	C62	CV3P	DF	EC	FD	FG	KW1	KW4	LS	MR1	MR3	MR4	MR6	PE	PE1	PE4	PE7	PER	QRS	QRSTD	SC	SF	WL
TWH					■	■					■					■	□	□	□	■	■		□	■	
TWP					■	■										■					■			■	
TWA					■	■										■					■			■	
TWAC					■	■										■					■			■	
TWL					■											■									

RK1 PEB1 (Paquete de Control Fotoeléctrico a 120V); **RK1 PEB2** (Paquete de Control Fotoeléctrico a 277V) disponibles para TWP, TWH, TWA y TWL. Se embarcan por separado.

Iluminación de Área

	C22	C42	C62	CV3P	DF	EC	FD	FG	KW1	KW4	LS	MR1	MR3	MR4	MR6	PE	PE1	PE4	PE7	PER	QRS	QRSTD	SC	SF	WL
KL						■	■										■ ⁶				■			■	

Iluminación para Estacionamientos Cubiertos

	C22	C42	C62	CV3P	DF	EC	FD	FG	KW1	KW4	LS	MR1	MR3	MR4	MR6	PE	PE1	PE4	PE7	PER	QRS	QRSTD	SC	SF	WL
PGR					■	■			■												■	■		■	
KPS					■	■			■	■											■			■	■
KACM					■	■															■			■	

Iluminación de Áreas Deportivas

	C22	C42	C62	CV3P	DF	EC	FD	FG	KW1	KW4	LS	MR1	MR3	MR4	MR6	PE	PE1	PE4	PE7	PER	QRS	QRSTD	SC	SF	WL
TSP	■	■	■	■	■	■															■			■	
TV	■	■	■	■	■	■					■						□	□	□	■	■			■	

Para compatibilidad del sistema eléctrico (**SCWA, CWA, CWI, XHP, RHP, RNP**) consulte las hojas de especificaciones individuales de cada producto o la página específica en este catálogo.

NOTAS:

- 1 Sólo KFL3.
- 2 Sólo KSE2.
- 3 Sólo KSF 2/3.
- 4 Sólo KVE /KVS tamaño 3.
- 5 70M, 150M y 70S no. disponibles a 480V o con opción DF.
- 6 Sólo BBW/BBP.
- 7 Sólo en tamaño 3.
- 8 Sólo en tamaño 3 N/D480V.

SF

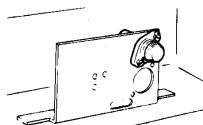

DF

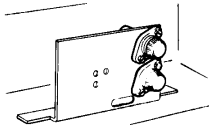

QRS

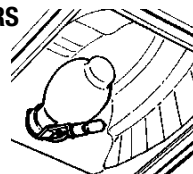

PER

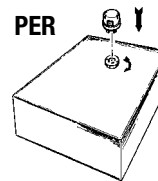

FG(KB)

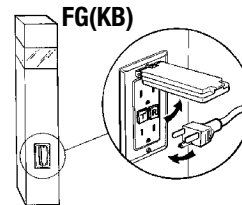

Colores Arquitectónicos

Pintura electrostática. Agregue designación como sufijo al número de catálogo, la Serie KL sólo está disponible en DDB, DNA, DBL y DWH. Colores adicionales disponibles. Consulte el catálogo de colores en www.lithonia.com

Colores Estándar

- DDB** Bronce oscuro (estándar)
- DBL** Negro
- DWH** Blanco

Colores Clásicos

- DMB** Bronce medio
- DNA** Aluminio natural
- DGC** Gris carbón natural*
- DSS** Arena
- DSB** Azul acero*
- DTG** Verde cancha de tenis*
- DBR** Rojo brillante*

*No disponible para TWP, TWA o TWL.

Acabados de Luminarios

- CR** Acabado resistente a la corrosión. Recubrimiento de poliéster claro para protección adicional contra algunas atmósferas corrosivas. Consulte a su representante de ventas de Lithonia Lighting para compatibilidad de corrosión. No disponible para KL.
- NB** Acabado en negro natural. Sólo para opción SS.

		KSE	KSF	KAD	KAC	KVS	KKS	KQS	Aeris	KVF
DA12P	Brazo de Montaje con Inclinación máxima de 30° hacia arriba en incrementos de 5°. Configuraciones sencilla o doble a 180° para KVS	<input type="checkbox"/>	<input type="checkbox"/>			<input type="checkbox"/>				
DA12WB	Brazo de Montaje para Pared con Inclinación máxima de 30° hacia arriba en incrementos de 5°. Configuraciones sencilla o doble a 180° para KVSA	<input type="checkbox"/>	<input type="checkbox"/>			<input type="checkbox"/>				
DAD12P	Brazo de Montaje con Inclinación máxima de 30° hacia arriba en incrementos de 5°.			<input type="checkbox"/>	<input type="checkbox"/>					
DAD12WB	Brazo de Montaje para poste de madera o pared con Inclinación máxima de 30° hacia arriba en incrementos de 5°.			<input type="checkbox"/>	<input type="checkbox"/>					
HS¹	Blindaje del lado de la acera	<input type="checkbox"/>	<input type="checkbox"/>	<input type="checkbox"/>			<input checked="" type="checkbox"/>	<input checked="" type="checkbox"/>		
KMA	Brazo mástil de montaje para iluminación de área. 6" de longitud mínima de brazo. Para uso con tubo de 2 3/8" de diámetro exterior para KVS, KSF y KSE.	<input type="checkbox"/>	<input type="checkbox"/>	<input type="checkbox"/>	<input type="checkbox"/>	<input type="checkbox"/>				<input type="checkbox"/>
KTMB	Barra para Montaje Doble en brazos de sección cuadrada. Para montaje en espigas T20 de 2 3/8" de diámetro exterior. Deben ordenarse en múltiplos de 2.	<input type="checkbox"/>	<input type="checkbox"/>	<input type="checkbox"/>	<input type="checkbox"/>	<input type="checkbox"/>				
MA	Brazo Maestro para configuraciones sencilla/doble a 180°, adaptador interno (sólo para tamaño 3).					<input checked="" type="checkbox"/>				
MB	Ménsula para montaje. Utilice la carcasa de tamaño 1 para KSF y KSE.	<input type="checkbox"/>	<input type="checkbox"/>							
PC	Lente de policarbonato.						<input type="checkbox"/>			
PT4	Punta de poste sólo para poste redondo (Diámetro exterior de 4" en extremo hueco)									
PT45	Punta de poste sólo para poste redondo (Diámetro exterior de 4 1/2" extremo hueco)									
PT5	Punta de poste sólo para poste redondo con KVR2 (Diámetro exterior de 5" extremo hueco)									
PT6	Punta de poste sólo para poste redondo con KVR2 (Diámetro exterior de 6" extremo hueco)									
RP__	Brazo de montaje para poste redondo. Utilice brazo de 9" para 2 luminarios a 90°.	<input checked="" type="checkbox"/>	<input checked="" type="checkbox"/>			<input checked="" type="checkbox"/>				<input checked="" type="checkbox"/>
RPD__	Brazo de montaje para poste redondo. Utilice brazo de 9" para 2 luminarios a 90°.			<input checked="" type="checkbox"/>	<input checked="" type="checkbox"/>		<input checked="" type="checkbox"/>			
RPF	Adaptador para poste redondo.							<input checked="" type="checkbox"/>		
RPF20	Adaptador para poste redondo. (Espiga de 2 3/8" de diámetro exterior.)									
RPF25	Adaptador para poste redondo. (Espiga de 2 7/8" de diámetro exterior.)									
RPV__	Brazo de montaje para poste redondo. Utilice brazo de 12" o 14" para 2 luminarios a 90°. Utilice brazo de 14" para 2 luminarios de 1000W a 90°.									

Para longitudes de brazos o ménsulas ver hojas de especificaciones o páginas específicas del producto en este catálogo consulte las notas de la página 118.

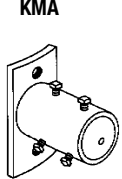

KMA

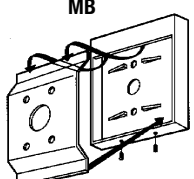

MB

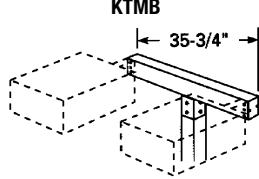

KTMB
35-3/4"

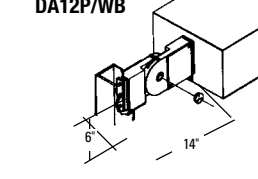

DA12P/WB
6" 14"

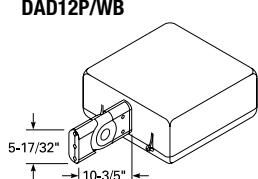

DAD12P/WB
5-17/32" 10-3/5"

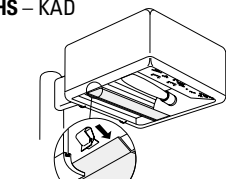

HS - KAD

Adaptadores de Espiga en Luminarios Montados en Brazo

Para uso en Series KSF, KVS y KSE. Al ordenar, el luminario deberá incluir brazo para poste redondo (sufridos RP o RPD) o brazo con inclinación para poste (DA12P o DAD12P). Para ordenar, tome el número de catálogo de la tabla inferior con base en el tamaño de la espiga y la configuración del montaje. Ejemplo: Para 3 luminarios a 120°, usando una espiga de 2 7/8" el número de catálogo será T25-320. Se embarca por separado. Ordene por número de catálogo por separado.

Espiga O.D.	1 luminario a 180°	2 luminarios a 90°	3 luminarios a 120°	3 luminarios a 190°	4 luminarios a 90°
2-3/8"	T 20-190	T 20-280	T 20-290*	T 20-320*	T 20-390*
2-7/8"	T 25-190	T 25-280	T 25-290*	T 25-320*	T 25-390*
4"	T 35-190	T 35-280	T 35-290*	T 35-320	T 35-390*

* RP09 deberá utilizarse con KSF, KVS o KSE.

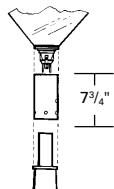

7 1/4"

Adaptador para Serie KK

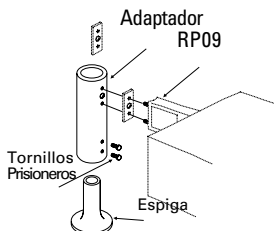

Adaptador RP09
Tornillos Prisioneros
Espiga

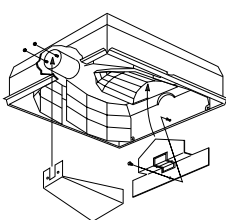

HS - KSF

Opciones y Accesorios

- = DISPONIBLE COMO OPCIÓN. SE EMBARCA INSTALADO.
- = DISPONIBLE COMO ACCESORIO. SE EMBARCA POR SEPARADO.

Iluminación de Área

		KSE	KSF	KAD	KAC	KVS	KKS	KQS	Aeris	KVF
RPVD	Brazo de montaje para poste redondo. Utilice brazo de 6" para 2 luminarios a 90°. Utilice brazo de 9" o mayor para luminarios de 1000W a 90°.									
SM	Ensamble para Montaje Lateral. Uno por luminario.						□			
SP	Brazo para Montaje en Poste Cuadrado. Utilice brazo de 9" para 2 luminarios a 90°.	■	■			■				■
SPD	Brazo para Montaje en Poste Cuadrado. Utilice brazo de 9" para 2 luminarios a 90°.			■	■					
SPF	Adaptador para poste cuadrado.						■			
SPF20	Adaptador para poste cuadrado. (Espiga de 2 3/8" de Diámetro Exterior).									
SPF25	Adaptador para poste cuadrado. (Espiga de 2 7/8" de Diámetro Exterior).						□			
SPV	Brazo de montaje para poste cuadrado. Utilice brazo de 12 ó 14" para 2 luminarios a 90°. Utilice brazo de 14" o mayor para 2 luminarios de 1000W a 90°.									
SPVD	Brazo de montaje para poste cuadrado. Utilice brazo de 6" para 2 luminarios a 90°. Utilice brazo de 9" o mayor para 2 luminarios de 1000W a 90°.									
T20	Adaptador Deslizante de Espiga (para espiga de tubo de 2", Diámetro Exterior de 2 1/2").									
T25	Adaptador Deslizante para Espiga (para espiga de tubo de 2 1/2", Diámetro Exterior de 2 7/8").									
VG⁵	Guarda antivandalismo.	□	□	□	□ ²	□ ³				■
WB	Montaje en pared para caja de conexiones. (Aeris sólo ordene WBA)	■	■							
WBD	Montaje en pared para caja de conexiones.			■	■					
WBV	Ménsula para Pared. Sólo para carcasa tamaño 2.									
WM	Ménsula para Pared Similar pero se emplea brazo de 16" en conjunto con placa de pared.						□			
WSPB	Ménsula para Pared									
WSPBT	Ménsula para Pared con 10° de inclinación.									
WW	Para poste de madera o pared en conduit de 9" ó 12".	■	■							■
WWW	Para poste de madera o pared. Sólo para carcasa tamaño 2.									

Para longitudes de brazos o ménsulas ver hojas de especificaciones o páginas específicas del producto en este catálogo.

NOTAS:

- 1 KSF1, 2 (R2 y R3), KSF3 (R3 y R4), KSE (R2 y R3), KQS (R3 sólo MH), KAD (R2, R3 y R4), KVE2 (ASY y ASYC se embarcan por separado, R2 y R3 se embarcan por separado).
- 2 Sólo disponible con opción FP.
- 3 Sólo disponible en KVS1 (R2, R3 y R4).
- 4 Sólo carcasa tamaño 1.
- 5 Especifique la familia como prefijo al ordenar como artículo independiente.

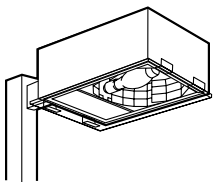

VG—KSF

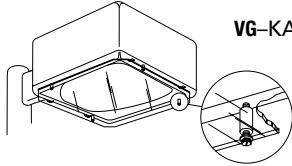

VG—KAD

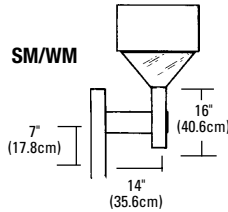

SM/WM

WB12P/W

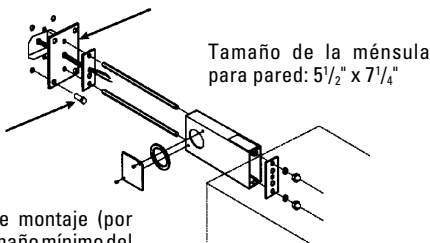

Tamaño de la ménsula para pared: 5 1/2" x 7 1/4"

4 Pernos de montaje (por otros). El tamaño mínimo del seguro es de 1/2" de diámetro.

SP12P/W

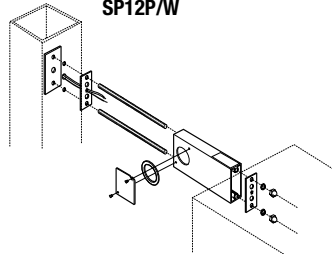

WBD

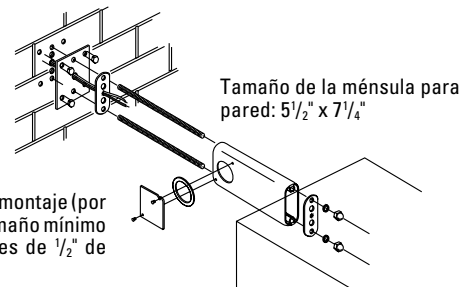

Tamaño de la ménsula para pared: 5 1/2" x 7 1/4"

4 Pernos de montaje (por otros). El tamaño mínimo del seguro es de 1/2" de diámetro.

■ = DISPONIBLE COMO OPCIÓN. SE EMBARCA INSTALADO.

□ = DISPONIBLE COMO ACCESORIO. SE EMBARCA POR SEPARADO.

Iluminación de Área y para Pared

		KBA	KBC	KBD	KBE	KBR	KBS	KL	TWH	TWP	TWA	TWL
BBF	Caja Posterior para superficies planas.											
BBP	Caja Posterior con poste.							□				
BBR	Caja Posterior empotrable (en techo o pared)							■				
BBS	Caja Posterior para paredes huecas.							■				
BBW	Caja Posterior para sobreponer en pared.							■				
EP1	Collar extensor de 1 1/2" de profundidad. Requiere calafateado en lugares húmedos. Ordene como TWLEP1.											□
EP2	Collar extensor de 2 1/8" de profundidad. Requiere calafateado en lugares húmedos. Ordene como TWLEP2.											□
FS	Blindaje completo para distribución Cut-Off.								■	■		
HS	Blindaje del lado de la acera.											
PC	Lente de policarbonato. Estándar para KL.	■	■	■	■	■	■	■				
TS2	Espiga de 2 3/8" (6cm).											
TS3	Espiga de 3" (7.6cm).											
TS35	Espiga de 3 1/2" (8.9cm).											
TS4	Espiga de 4" (10.1cm).											
TWAWG	Malla de protección.										□	□ ³
TWHVG²	Guarda antivandalismo. Se embarca como TWHVG U y TWPWG J4 ¹								□			
TWHWG²	Malla de protección. Se embarca como TWHWG U ¹								■			
TWLMB	Caja para montaje, de fundición de aluminio.											□
TWLWG	Malla de protección. Se embarca como TWLWG U ¹											□ ⁴
TWPWG	Malla de protección. Para uso con TWP. Se embarca como TWPWG U ¹									□		

NOTAS:

- 1 Fabricada con alambre de acero galvanizado.
- 2 Se requiere modificar la carcasa.
- 3 Para uso con unidades TWL, HPF con caja posterior.
- 4 Sólo para unidades TWL, HPF. Para unidad TWL, HPF, utilice TWAWG.

TWHVG

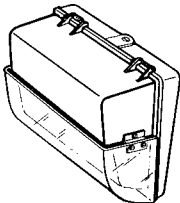

TWPWG

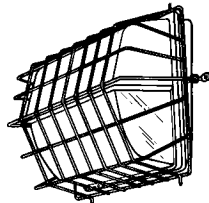

TWHWG

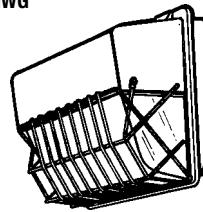

TWAWG

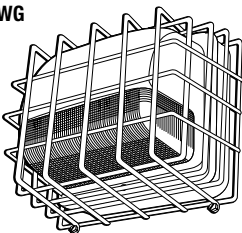

TWLWG

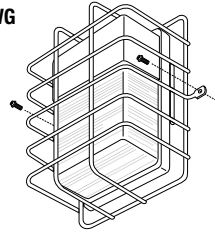

BBF

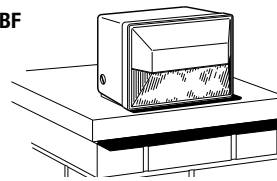

BBP

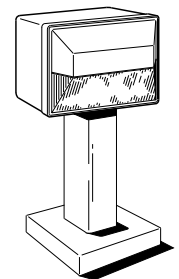

BBS

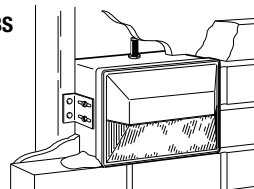

BBW

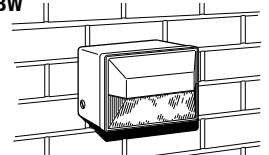

EP1

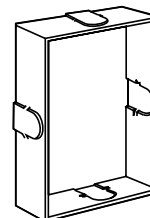

TWLMB

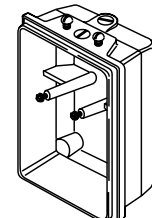

Opciones y Accesorios

Illuminación para Estacionamientos Cubiertos y Áreas Deportivas

- = DISPONIBLE COMO OPCIÓN. SE EMBARCA INSTALADO.
- = DISPONIBLE COMO ACCESORIO. SE EMBARCA POR SEPARADO.

		PGR	KPS	KACM	TSP	TV
RMG	Montaje empotrado en plafón modular.		■			
SS	Montaje en Techo de Acero Inoxidable. Carcasa fabricada en aleación de acero inoxidable 304 con 28 acabados longitudinales. Las opciones de acabado incluyen NB - Natural cepillado o CR - Resistente a la corrosión con polvo de poliéster claro.		■			
AH	Orientación por encima de la línea horizontal.					■
CF	Filtro de carbón. Debe usarse para uso pesado o con cubiertas de uso pesado.				■	■
CH	Carcasa de fundición.					■
CRA	Adaptador para cruceta para montaje horizontal. Ordene como número de catálogo separado. Se embarca como CRA U y CRA J4.			□	□	
CRA45	Adaptador para cruceta para montaje horizontal a 45°. Ordene como número de catálogo separado. Se embarca como CRA45 U, CRA45 J4 y CRA45 J12. Estándar para TSP.				□	
SLR	Arillo de acero inoxidable para lentes.				■	■
IBL	Rejilla inferior interna. No se puede ordenar IBL junto con TVUV.					■
TVPMB	Ménsula para montaje en poste. Úselo en poste redondos. Se embarca como TVPMB U.				□	□
TVPWB	Ménsula para montaje en poste de madera o en pared.				□	□
TVRAB	Ménsula para montajes en ángulo recto. Se embarca como TFRAB U.			□	□	
TVSAB	Ménsula para montajes de ángulo de acero. Se embarca como TVSAB U.			□	□	
TVTS	Adaptador de espiga. Para tubos de 2" y 2 1/2". Se embarca como TVTS U, J4 y J12.				□	□
TVUV	Visera superior.					□
TVX2	Cruceta para poste de madera para 2 luminarios. Ordene como número de catálogo por separado.				□	□
TVX3	Cruceta para poste de madera para 3 luminarios. Ordene como número de catálogo por separado.				□	□
TVX4	Cruceta para poste de madera para 4 luminarios. Ordene como número de catálogo por separado.				□	□
TVWC	Perno 5/8" - 11 UNC para montaje de crucetas en poste de madera, de 8" de longitud. Se embarca como TVWC U y TVWC J4.				□	□
YK	Montaje con horquilla	□	□			

RMG

SS

TFRAB/TVRAB

4) Barrenos de 9/16" (1.4 cm) de Diám. Ext.
Placa de acero de alta resistencia de 3/8" (1 cm) de espesor.

TFX2/TVX2

EPA: 1.4 pies²
Peso: 20 lbs.

CRA

Perno de cabeza hexagonal de 5/8" x 1" y roldana de presión incluidos.
Horquilla del proyector.
Barreno para perno de 5/8" (no incluido).
Escala en grados.
Ranura para perno de 1/2".

TVPWB

Barrenos para montaje de TV.
Perno de cabeza hexagonal de 3/8" x 1 1/2", roldana plana y roldana de presión (incluidos).
Barrenado de 3/8" - 16 UNC.
Barreno con tolerancia a 1/16" para perno de 5/8".

TFX3

EPA 3.9 pies²
Peso 51 lbs.

CRA45

Perno de cabeza hexagonal de 5/8" x 1" y roldana de presión incluidos.
Ranura para perno de 1/2" (perno no incluido).
Horquilla del Luminario.
Barreno para perno de 5/8" (no incluido).
Escala en grados.

TVX3

EPA 3.9 pies²
Peso 56 lbs.

TVTS

Se suministra cable uso rudo SO 3 x 14AWG (para cable SO 3 x 12AWG opcional) a prueba de intemperie.
Barreno con tolerancia de 5/8".
Acceso para cableado.

TVPMB

Barrenos para perno.
Perno de cabeza hexagonal de 3/8" x 1 1/2", roldana plana y roldana de presión (incluidos).
(2) abrazaderas "U" de 3/8" suministradas con tuercas y roldanas.

TFX4/TVX4

EPA 4.8 pies²
Peso 64 lbs.

Proyectores

■ = DISPONIBLE COMO OPCIÓN. SE EMBARCA INSTALADO.
 □ = DISPONIBLE COMO ACCESORIO. SE EMBARCA POR SEPARADO.

		KFL	TFA	TFR	TFL	TFM
BD²	Visera.	□				
BV²	Visera inferior.	□				
BVG²	Guarda antivandalismo tipo burbuja.	□				
EV²	Visera tipo rejilla de huevos.	□				
EY	Horquilla extendida.		■	■		
FV²	Visor completo.	□				
GV²	Visor contra brillo.					
HLV²	Rejilla horizontal.	□				
TF*FV	Visor completo para proyector. (* Especifique la designación de familia. Ejemplo: TFAFV)		□	□	□	□
TF*UV	Visor superior para proyector. (* Especifique la designación de familia. Ejemplo: TFAUV)		□	□	□	□
TF*VG¹	Guarda antivandalismo. (*Especifique la designación de familia. Ejemplo: TFAVG)		□	□	□	□
TF*WG	Malla de protección. (*Especifique la designación de familia. Ejemplo TFAWG)		□	□	□	□
UV	Visor superior. Especificar designación de familia.	□				
VLV	Rejilla vertical.	□				
WG	Malla de protección (KFL).	□				

NOTAS:

1.- Cuando se utilice con perno de 3/8" para horquilla TFM, debe utilizar 2 roldanas de presión y tuercas (proporcionadas por otros).

BV - VISERA INFERIOR (KFL)

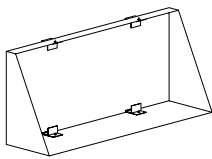

BD - VISERA (KFL)

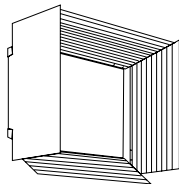

BV - VISERA INFERIOR (55/95)

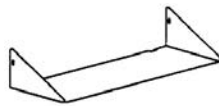

FV - VISOR COMPLETO (KFL)

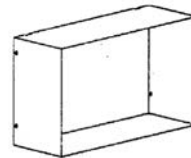

FV - VISOR COMPLETO (KFL)

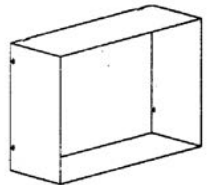

HLV - REJILLA HORIZONTAL (KFL)

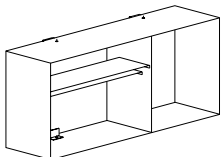

EV - VISERA REJILLA DE HUEVOS (KFL)

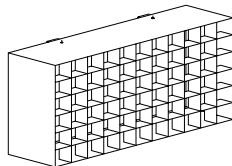

GV - VISERA CONTRA BRILLO (55/95)

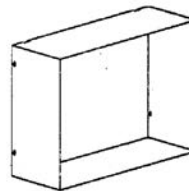

BVG - GUARDA ANTIVANDALISMO (KFL)

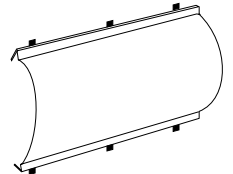

TFMVG/TFRVG



TFAWG

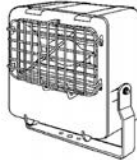

TFMUV/TFRUV

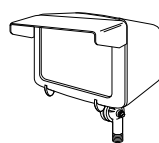

TFLVG

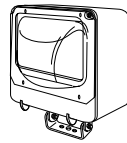

TFMFV/TFRFV

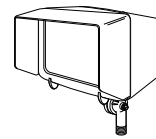

UV - VISERA SUPERIOR (KFL)

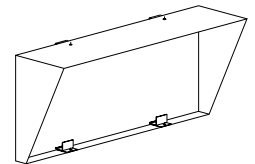

TFLFV

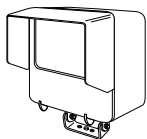

TFLUV



TFAUV

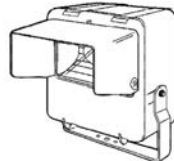

TFAVG

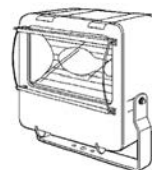

TFAFV

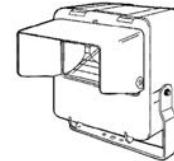

TFLWG

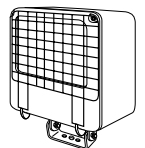

TFMWG/TFRWG



WG - GUARDA DE ALAMBRE (KFL)

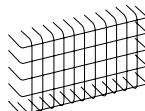

VLV - REJILLA VERTICAL (KFL)

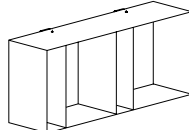

Proyectores

- = DISPONIBLE COMO OPCIÓN. SE EMBARCA INSTALADO.
- = DISPONIBLE COMO ACCESORIO. SE EMBARCA POR SEPARADO.

		KFL	TFA	TFR	TFL	TFM
CRA	Adaptador de brazo cruzado para montaje horizontal. Ordenar como número de catálogo separado. Se embarca como CRA U, CRA J4.	□	□	□	□	□ ¹
CRA45	Adaptador de brazo cruzado para montaje horizontal a 45°. Ordenar como número de catálogo separado. Se embarca como CRA45 U, CRA45 J12	□	□	□	□	□ ¹
IS	Adaptador integral. Se adapta a entradas desde 2 a 2 1/2" para TFA. Se adapta a entradas de 2" para TFL y TFR.	■	■	■		
TFPMB	Montaje en poste. Especificar serie, solo en montaje con horquilla.	□	□	□	□	□ ¹
TFPWB	Poste de madera o mensula para montaje en pared. Solo montaje en horquilla. Ordenar como número de catálogo por separado.	□	□	□	□	□ ¹
TFWPB ³	Soporte para montaje en pared con conduit. Se embarca como TFWPB U. Debe utilizarse la opción YK.	□	□	□	□	□ ⁴
TFX2 ³	Brazo cruzado para Poste de Madera de 2 Luces. Para la opción de galvanizado, ordenar como TFX2G. Debe utilizarse la opción YK.	□	□	□	□	
TFX3 ³	Brazo cruzado para Poste de Madera de 3 Luces. Para la opción de galvanizado, ordenar como TFX2G. Debe utilizarse la opción YK.	□	□	□	□	
TFX4 ³	Brazo cruzado para Poste de Madera de 4 Luces. Para la opción de galvanizado, ordenar como TFX2G. Debe utilizarse la opción YK.	□	□	□	□	
TFMST	Adaptador deslizante de espiga. Para proyectores de montaje en rótula. Se adapta a entradas de 1 1/4" - 2" (diámetro exterior de 2 3/8"). Se embarca como TFMST U, TFMST6J4 (para rótula enrosada de 1/2" únicamente).				□	
TFRAB	Ménsula para montaje en ángulo derecho (requiere adaptador de espiga). Acabado estándar DDB.	□	□	□	□	□
TF SAB	Ménsula de acero para montaje en ángulo (sólo en horquilla). Acabado estándar DDB (debe especificarse color).	□	□	□	□	□ ⁴

NOTAS:

- 1 Las guardas antivandalismo son compatibles con todos los voltajes.
- 2 Especificar la familia como prefijo cuando se ordene por separado.
- 3 Ordenar como número de catálogo por separado.
- 4 Cuando se utilice con perno de 3/8" para horquilla TFM, debe utilizar 2 roldanas de presión y tuercas (proporcionadas por otros).

CRA

CRA45

IS

Utilizar con TFL y TFR

TFPMB

TFPWB

IS

Usarse con TFA

TFWPB

TFMST

TFRAB/TVRAB

TF SAB/TVSAB

Proyectores

■ = DISPONIBLE COMO OPCIÓN. SE EMBARCA INSTALADO.
 □ = DISPONIBLE COMO ACCESORIO. SE EMBARCA POR SEPARADO.

		KFL	TFA	TFR	TFL	TFM
AJB	Caja de conexiones arquitectónica.	□				□
EWB	Extensión de Ménsula de pared, sólo para montaje en horquilla.	□	□	□	□	
HCA	Adaptador para cruceta. (Incluye la opción de montaje en horquilla del luminario.)	□				
KFLTMB	Barra para montaje doble. Debe ordenarse en múltiplos de dos.	□	□	□	□	□
KFLTMBTHK	Barra para montaje doble para opción THK. Sólo compatible con KLTHK. Debe ordenarse en múltiplos de dos.	□				
MP	Placa para montaje. (Incluye la opción de montaje en yugo del luminario.)	□	□	□	□	□ ¹
KFLSTM²	Montaje para punta de poste. Requiere adaptador deslizante de espiga.	□	□	□	□	□
KFLSTMTHK	Montaje para punta de poste para opción THK. (sólo para montajes de THK o TFM estándar.)	□				□
KFLTBS	Base triangular.	□				
TFTS	Adaptador de espiga. Para proyectores montados en horquilla. Se adapta a entradas desde 2" hasta 2 1/2" (2 1/2" diámetro exterior) cuando se utiliza con TFA. Se adapta a entradas desde 1 1/2" hasta 2 1/2" (2 3/8" diámetro exterior) cuando se utiliza con TFL, TFR, KFL. (Sólo YK.)	□	□	□	□	
THK	Montaje con rótula enroscada.	■				
TM	Base para montaje en espiga. Con opciones TS (incluye TS). Debe usar adaptador de espiga de 2 3/8" a 2 1/8".	□	□	□	□	□
TS	Adaptador de espiga	□				
WB	Ménsula para montaje en pared. (Incluye la opción de montaje en horquilla del luminario.)	□				
KFLWMA	Ménsula ajustable para montaje en pared. Requiere IS, TFTS o TFSTS.	□	□	□	□	□
KFLWMATHK	Brazo para montaje en pared para opción THK.	□				
YK	Ménsula para montaje en horquilla.	■				■
STM	Montaje con puntal	■				■

NOTAS:

1 Cuando se utilice con perno de 3/8" para horquilla TFM, debe utilizar 2 roldanas de presión y tuercas (proporcionadas por otros).

TM - BASE PARA MONTAJE EN ESPIGA

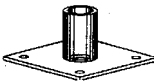

KFLSTM - MONTAJE EN PUNTAL

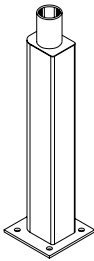

KFLSTMTHK - MONTAJE EN PUNTAL PARA RÓTULA

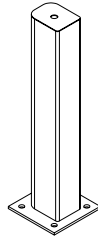

STM - MONTAJE DE PUNTA

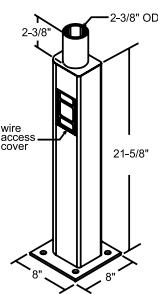

YK - MONTAJE EN HORQUILLA

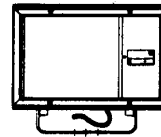

YKE - TAPA DE CIERRE PARA MONTAJE EN HORQUILLA

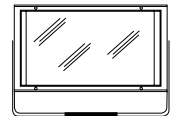

TS - ADAPTADOR DE ESPIGA.

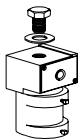

AJB - CAJA DE CONEXIONES ARQUITECTONICA

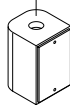

EWB - EXTENSIÓN DE MÉNSULA PARA PARED

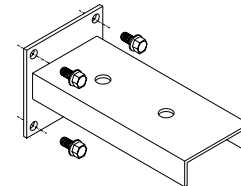

KFLWMA - MONTAJE EN PARED

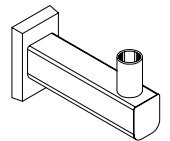

THK - RODILLA NIVELADORA CON CUERDA

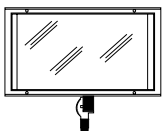

KFLTBS - BASE TRIANGULAR

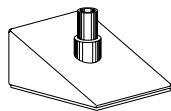

WB - MÉNSULA PARA MONTAJE EN PARED

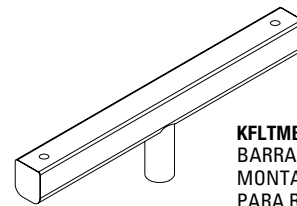
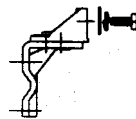

KFLTMBTHK - BARRA DE MONTAJE DOBLE PARA RÓTULA

KFLWMATHK - BRAZO DE MONTAJE PARA RÓTULA

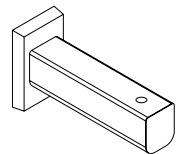

TFTS

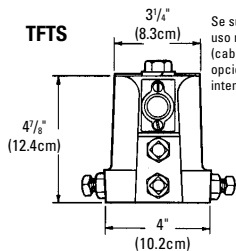

Se suministra con cable uso rudo SO 3 x 14AWG (cable SO 3 x 12AWG opcional) a prueba de intemperie. Perno de 1/2" con roldana plana. Acceso para cableado.

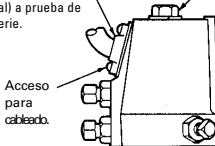

HCA - ADAPTADOR PARA CRUCETA

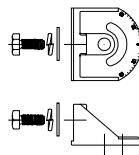

MP - PLACA DE MONTAJE 320

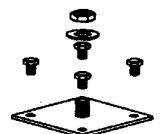

KFLTMB - BARRA DE MONTAJE DOBLE

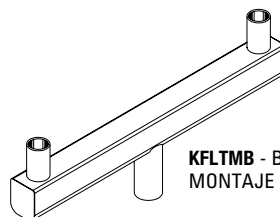

Iluminación H.I.D. para interiores

Industrial
Comercial
Recreativa

Iluminación H.I.D. para interiores

Lithonia Lighting ofrece una amplia selección de productos en alta intensidad de descarga para aplicaciones interiores con el fin de satisfacer los requerimientos de iluminación de alto y bajo montaje. La iluminación industrial Lithonia soporta vibración, suciedad, calor, humedad y corrosión al mismo tiempo que provee niveles apropiados de iluminación eficiente. La iluminación comercial Lithonia brinda una atmósfera brillante, alegre y relajada que realza el confort del cliente y del trabajador. La iluminación recreativa Lithonia provee una iluminación libre de reflejos por lo que las superficies para juego y el ambiente circundante están debidamente iluminadas y seguras tanto para el jugador como para el espectador.



La tecnología *Pulse start* (arranque por pulso) es la nueva piedra angular en la iluminación de alta intensidad de descarga. Estos nuevos sistemas mejoran en forma significativa cada uno de los aspectos de la iluminación de aditivos metálicos, a saber: mayor lúmenes por watt, mayor mantenimiento de lúmenes, mayor vida útil de la lámpara y estabilidad de color superior. ¿El resultado? *Desempeño óptimo y ahorro de energía.*

Localice el símbolo de *Pulse start* (arranque por pulso), que indica la disponibilidad de sistemas de balastos y de lámparas que utilizan esta tecnología. Consulte la página 148 para mayor información sobre balastos de este tipo y otros.



Módulos de potencia	126
Alto Montaje, Vidrio-Durabay	128
Alto Montaje, Aluminio-Hi-Tek.	132
Alto Montaje, Acrílico-Acrylume	136
Bajo Montaje, Acrílico Acrylume	142
Opciones y accesorios	148

Módulo de Potencia TH

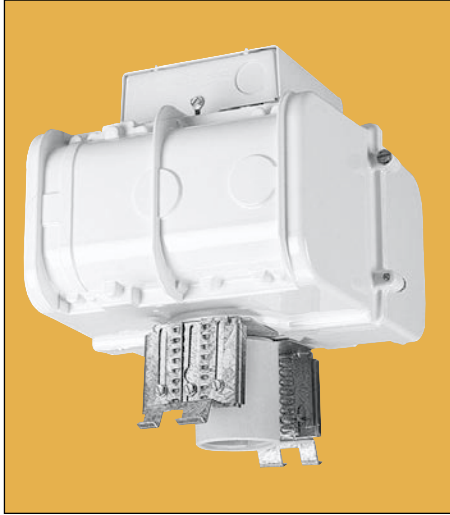

Alto Montaje TH

Carcasa modular para todo tipo de óptica para alto montaje. Soportes ajustables integrados. Acepta una variedad de reflectores para alto montaje de acrílico prismático y aluminio anodizado. Puede

alcanzar una variedad de patrones de distribución específicos a mayores alturas de montaje. Estos sistemas brindan un brillo mínimo y una eficiencia energética superior.

Serie	Carcasa	Reflector	Función primaria
THV	TH	A14	Iluminación vertical
THC	TH	A15	Iluminación horizontal
THS	TH	A16	Alta eficiencia; control de brillo
THP	TH	A17, A22 ¹	Óptimo blindaje de la lámpara; control de brillo
THR	TH	PA16, PA22, PA22E, PA22N, PA25 ¹ , PA22SP	Alta eficiencia; iluminación vertical, horizontal; luz hacia arriba; control de brillo

NOTA:

1 Apropriado para 1000W, al utilizar Módulo de Potencia TH 1000W

Módulo de Potencia TX



Bajo Montaje TX

Carcasa modular para todo tipo de óptica para bajo montaje. Acepta varios ensamblajes ópticos de acrílico prismático y aluminio de trabajo pesado. Diseñado para proveer iluminación uniforme, sin

brillo y ahorrar energía. La óptica incluye un empaque sensible al calor que evita la entrada de polvo en el punto de unión y un ensamble de arillo del lente con sello hermético.

Serie	Carcasa	Reflector	Función primaria
TXV	TX	A121, A125	Menor potencia; iluminación vertical y horizontal
TXV	TX	A162, A165	Iluminación vertical y horizontal
TXR	TX	PA22C	Alta eficiencia; iluminación vertical con luz hacia arriba; control de brillo
TXR	TX	PA25D	Alta eficiencia; iluminación vertical, horizontal; control de brillo
TXR	TX	PA22GLE, PA25ALE	Alta eficiencia; iluminación vertical, horizontal; (montajes más altos)
TXL	TX	A20	Menor potencia; mejor control de brillo
TXP	TX	A26	Iluminación vertical y horizontal; mejor control de brillo
TXS	TX	A30	Alta eficiencia; iluminación vertical y horizontal; control de brillo; bajo deslumbramiento
TXC	TX	A23	Alta eficiencia; control de brillo; iluminación vertical y horizontal

Módulo de Potencia para Óptica Específicas

Vidrio abierto para Alto Montaje TPG

Permite una instalación sencilla y confiable de reflectores de vidrio abiertos y reflectores de vidrio con cubierta de aluminio con soportes de montaje de uso

rudo y pestillos de seguridad deslizantes. Las distribuciones son designadas en el número de catálogo y pre-establecidas de fábrica.

Serie	Carcasa	Reflector	Función primaria
TPG	TPG	PG16	Eficiencia óptima; balance de distribución hacia arriba y hacia abajo
TPG	TPG	PG16A	Proporciona distribuciones hacia abajo y suaviza la imagen de la lámpara
TPG	TPG	PG21 ¹	Eficiencia óptima; balance de distribución hacia arriba y hacia abajo
TPG	TPG	PG21A ¹	Proporciona distribuciones hacia abajo y suaviza la imagen de la lámpara



Vidrio cerrado para Alto Montaje TPGE

Acepta ensamblajes ópticos de vidrio cerrado y sellado tanto en la versión estándar como en la de cubierta de aluminio. La óptica incluye un empaque sensible al calor que evita la entrada de polvo en el punto de

unión y un ensamble de arillo del lente con sello hermético. Las distribuciones están designadas en el número de catálogo y pre-establecidas de fábrica.

Serie	Carcasa	Reflector	Función primaria
TPGE	TPGE	PG16GLE	Eficiencia óptima; balance entre distribución hacia arriba y hacia abajo al mismo tiempo que cierra totalmente la lámpara
TPGE	TPGE	PG16AGLE	Proporciona distribuciones hacia abajo y suaviza la imagen de la lámpara al mismo tiempo que cierra totalmente la lámpara
TPGE	TPGE	PG21GLE ²	Eficiencia óptima; balance entre distribución hacia arriba y hacia abajo al mismo tiempo que cierra totalmente la lámpara
TPGE	TPGE	PG21AGLE ²	Proporciona distribuciones hacia abajo y suaviza la imagen de la lámpara al mismo tiempo que cierra totalmente la lámpara



Aluminio cerrado para Alto Montaje TE

Diseñado para ensamblajes ópticos totalmente cerrados E17 y E22. La óptica incluye un empaque sensible al calor que evita la entrada de polvo en el punto de

unión y un ensamble de arillo del lente con sello hermético. Las distribuciones están designadas en el número de catálogo y preestablecidas de fábrica.

Serie	Carcasa	Reflector	Función primaria
TE	TE	PG17	Óptica totalmente cerrada, óptima protección de lámpara y control de brillo
TE	TE	PG22 ³	Óptica totalmente cerrada, óptima protección de lámpara y control de brillo



Bajo Montaje TXF

Diseñado para áreas de procesamiento de alimentos y lugares semi-húmedos. Estos ensamblajes poseen una construcción con sello hermético, materiales y acabados conforme a la FDA/USDA, tornillería de

acero inoxidable y resistente a la corrosión y certificación NSF. Estos sistemas proporcionan iluminación libre de brillo y ahorro de energía.

Serie	Carcasa	Reflector	Función primaria
TXF	TXF	A30F	Alta eficiencia; iluminación vertical y horizontal; control de brillo; bajo deslumbramiento. Sometido a prueba de lavado a presión a 1200 psi, clasificado IP65. Para lugares húmedos
TXF	TXF	PA25ALEF	Alta eficiencia; iluminación vertical y horizontal; control de brillo. Clasificado IP65. Para lugares húmedos.



Nota:

- 1 Apropriado para 1000W, requiere módulo de potencia TPG 1000W.
- 2 Apropriado para 1000W, requiere módulo de potencia TPGE 1000W.
- 3 Apropriado para 1000W, requiere módulo de potencia TE 1000W.

TPG

DuraBay™



Óptica Abierta de Vidrio de Alta Calidad

Uso recomendado

Para montajes que requieren altas eficiencias, iluminación horizontal, control de contraste sobresaliente y mejor desempeño térmico. Ideal para áreas de manufactura pesada, pasillos de almacenes y de establecimientos comerciales.

Características

Carcasa - Resistente, para trabajo pesado, en aluminio fundido con acabado en pintura de poliéster en polvo de color blanco. Componentes eléctricos en posición horizontal encontrada con disipación de calor a la carcasa del balastro para una operación más fresca.

Balastro - Cobre devanado y probado 100% en fábrica. Los ignitores de estado sólido están encapsulados y aislados (HPS). Alto factor de potencia. Autotransformador de potencia constante. Sistema de aislamiento Clase H de 180°C. Listado UL.

Óptica - Alta eficiencia, alto desempeño, reflector/refractor de vidrio borosilicato resistente al calor montado en alambre rígido de uso rudo. Produce altos piescandela verticales con bajo deslumbramiento y excelente control de contraste. Autolimpiante, diseño ventilado que elimina contaminantes ópticos por la parte superior de reflector/refractor.

Instalación - Caja de conexión de aluminio fundido con rosca para conduit 3/4" (estándar). Otras opciones de montaje disponibles.

Portalámparas - Porcelana, orientación vertical, base mogul con aleación de cobre, con rosca niquelada y contacto al centro. Listado UL 1500W, 600V, certificado para pulsos 4KV, pulsos 5KV para 1000S.

Certificaciones - Listado UL en Estados Unidos. Certificación NOM. Listado UL para lugares semi-húmedos. Operación a temperatura ambiente: de -30°C a 55°C (opcional a 65°C).

Para conocer los detalles y la presentación del producto, consulte el catálogo en línea en www.lithonia.com.

Número de Catálogo

Ejemplo: TPG 400M PG16 M TB

Serie	Potencia	Óptica	Distribución (seleccione una)	Voltaje	Opciones/ Accesorios
Sodio de Alta Presión					
TPG	150S	PG16	N C M - W	120	Ver pág. 148
TPG	200S	PG16	- C M - W	208 ^{1,2}	
TPG	250S	PG16	- C M - W	240 ^{1,2,3}	
TPG	400S	PG16	- C M - W	277	
TPG	400S	PG21	- C21 - - -	480 ^{1,2}	
TPG	1000S	PG21	- C21 - - -	TB ⁴	
Aditivos Metálicos					
TPG	400M	PG16	N C M S W		
TPG	400M	PG21	N21 - - - -		
TPG	1000M	PG21	- C21 - - - -		

N = Cerrado
C = Concentrado
M = Medio
S = Abierto
W = Muy abierto

NOTAS:

- No disponible para 1000W en 480V.
- Disponible únicamente para 70-400W.
- Balastros de 220V y 240Vm 50Hz y 60Hz, disponibles para uso con lámparas estadounidenses de aditivos metálicos y sodio alta presión.
- Balastro multi-voltaje opcional (120, 208, 240, 277; 120, 277)

Lámparas de alta intensidad de descarga disponibles con luminarios. Consulte a su representante de ventas de Lithonia Lighting. Luminarios de aditivos metálicos también operarán a una potencia comparable con las lámparas de vapor de mercurio.

Dibujos para detalle dimensional exclusivamente. Pueden no representar la configuración mecánica vigente. Dimensiones en pulgadas (centímetros) a menos que se indique lo contrario.

TPG PG16
Altura total: 26 (66.0)
Altura del reflector: 15 1/2 (39.4)
Diámetro: 17 1/2 (44.5)

TPG PG21
Altura total: 28 (71.1)
Altura del reflector: 19 1/2 (49.5)
Diámetro: 22 (55.9)

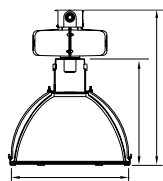
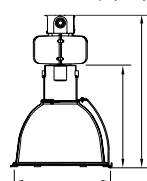

Información Luminario/ Lámpara					
Potencia	Peso balastro		Criterio de Espaciamiento		
	Libras	Kgs.	N	C	M S W
<i>Vidrio Abierto PG16</i>					
<i>Sodio de alta presión (Mogul / Claro)</i>					
150	CWA	32	15	0.7	1.0 1.3 1.7 2.0
200	CWA	35	16	-	0.8 1.2 1.6 1.9
250	CWA	35	16	-	0.8 1.2 1.6 1.9
400	CWA	38	17	-	0.8 1.2 1.7 2.0
<i>Aditivos Metálicos (Mogul / Claro)</i>					
400	CWA	36	16	0.7	1.0 1.3 1.7 2.0
<i>Vidrio Abierto PG21</i>					
<i>Sodio de alta presión (Mogul / Claro)</i>					
400	CWA	55	25	-	1.1 - - - -
1000	CWA	55	25	-	1.5 - - - -
<i>Aditivos Metálicos (Mogul / Claro)</i>					
400	CWA	55	25	0.7	- - - -
1000	CWA	55	25	-	0.9 - - - -

OPCIONES PARA ORDENAR / DE EMBALAJE – Existen dos alternativas para ordenar y para embalar los productos. Ejemplo: (21) TPG 400M PG16 M TB

1) Embalaje estándar

Para ordenar, utilice el número de catálogo maestro, que se muestra en el ejemplo anterior.

Los accesorios se embarcan como componentes múltiples. Ejemplo de embarque como sigue:

(Ctd 21) TPG 400M TB HSG
(21 cajas de carcasas)
(Ctd 21) PG16U
(21 cajas de un reflector)

2) Embalaje por componente

Para ordenar, especifique los múltiplos de embalaje que prefiera (utilizando las designaciones de la lista a su izquierda).

Los accesorios se embarcan como componentes separados. Ejemplo de órdenes y embarque:

(Ctd 21) TPG 400M TB HSG
(21 cajas de carcasas)
(Ctd 21) PG16 U
(21 cajas de un reflector)

Uso recomendado

Para montajes que requieren altas eficiencias, iluminación horizontal, control de contraste sobresaliente y mejor desempeño térmico. Ideal para áreas de manufactura pesada, pasillos de almacenes y de establecimientos comerciales, y gimnasios.

Características

Carcasa - Resistente, para trabajo pesado, aluminio fundido con acabado en pintura de poliéster en polvo de color blanco.

Componentes eléctricos y en posición horizontal encontrada con disipación de calor a la carcasa del balastro.

Balastro - Cobre devanado y probado 100% en fábrica. Los ignitores de estado sólido están encapsulados y aislados (HPS). Alto factor de potencia.

Autotransformador de potencia constante. Sistema de aislamiento Clase H de 180°C. Listado UL.

Óptica - Alta eficiencia, alto desempeño, reflector/refractor de vidrio borosilicato resistente al

calor montado en alambre rígido de uso rudo. Produce altos piescandela verticales con bajo deslumbramiento y excelente control de contraste. Cubierta superior de aluminio fundido, brida de acero resistente a la corrosión y lente de vidrio templado claro con empaque completo. Ensamble del lente con bisagras y pestillos para un mantenimiento fácil. Cumple con los requisitos UL para confinamiento de lámparas rotas.

Instalación - Caja de conexión de aluminio fundido con rosca para conduit 3/4" (estándar). Otras opciones de montaje disponibles.

Portalámpara - Porcelana, orientación vertical, base mogul con aleación de cobre, con rosca niquelada y contacto al centro. Listado UL 1500W, 600V, certificado para pulsos 4KV, 5KV para 1000S.

Certificaciones - Listado UL en Estados Unidos. Certificado NOM. Listado UL para lugares semi-húmedos. Operación a temperatura ambiente: de -30°C a 55°C (opcional a 65°C).

Para conocer los detalles y la presentación del producto, consulte el catálogo en línea en www.lithonia.com.



Número de Catálogo

Ejemplo: TPGE 400M PG16GLE M TB

Serie	Potencia	Óptica	Distribución (seleccione una)	Voltaje	Opciones/ Accesorios
Sodio de Alta Presión					
TPGE	150S	PG16GLE	- C M - W	120	Consulte la pág. 148
TPGE	200S	PG16GLE	- C M - W	208 ^{1,2}	
TPGE	250S	PG16GLE	- C M - W	240 ^{1,2,3}	
TPGE	400S	PG16GLE	- C M - W	277	
TPGE	400M	PG21GLE	- C21 - - -	480	
TPGE	1000S	PG21GLE	- C21 - - -	TB ⁴	
Aditivos Metálicos					
TPGE	175M	PG16GLE	N C M S W		
TPGE	250M	PG16GLE	N C M S W		
TPGE	400M	PG16GLE	N C M S W		
TPGE	400M	PG21GLE	N21 - - - -		
TPGE	1000M	PG21GLE	- C21 - - -		



NOTAS:

- 1 Disponible para 250-1000W exclusivamente. No disponible para 250-1000W en 480V.
- 2 Disponible únicamente para 70-400W.
- 3 Balastros de 220V y 240Vm 50Hz y 60Hz disponibles para uso con lámparas estadounidenses de aditivos metálicos y sodio alta presión.
- 4 Balstro multi-voltaje opcional (120, 208, 240, 277; 120, 277)

Lámparas de alta intensidad de descarga disponibles con los luminarios. Consulte a su representante de ventas de Lithonia Lighting. Los luminarios de aditivos metálicos también operarán con lámparas de vapor de mercurio de potencia comparable.

OPCIONES PARA ORDENAR / EMBALAJE – Existen dos alternativas para ordenar y para embalar los productos. Ejemplo: (21) TPGE 400M PG16GLE M TB

1) Embalaje estándar

Para ordenar, utilice el número de catálogo maestro, que se muestra en el ejemplo anterior.

Los accesorios se embarcan como componentes múltiples.

Ejemplo de embarque como sigue:

(Ctd 21) TPGE 400M M TB HSG

(21 cajas de carcasas)

(Ctd 21) PG16GLE U

(21 cajas de un reflector/ensamble de lente)

2) Embalaje por componente

Para ordenar, especifique los múltiplos de embalaje que prefiera (utilizando las designaciones de la lista a su izquierda).

Los accesorios se embarcan como componentes separados. Ejemplo de órdenes y embarque:

(Ctd 21) TPGE 400M M TB HSG

(21 cajas de carcasas)

(Ctd 21) PG16GLE U

(21 cajas de un reflector/ensamble de lente)

Información Luminario/ Lámpara						
Potencia	Peso Balastro	Libras	Kgs.	Criterio de Espaciamiento		
				N	C	M S W
Vidrio Cerrado PG16GLE						
Sodio de alta presión (Mogul / Claro)						
150	CWA	32	15	-	0.9	1.3 1.5 1.8
200	CWA	35	16	-	0.9	1.5 1.7 2.0
250	CWA	35	16	-	0.9	1.5 1.7 2.0
400	CWA	38	17	-	0.8	1.3 1.7 2.2
Aditivos Metálicos (Mogul / Claro)						
175	CWA	36	16	0.6	0.8	1.3 1.6 1.9
200	CWA	36	16	0.6	0.8	1.3 1.6 1.9
400	CWA	38	17	0.7	0.9	1.3 1.6 1.9

Vidrio Cerrado PG21GLE

Sodio de alta presión (Mogul / Claro)						
400	CWA	55	25	-	1.0	- - -
1000	CWA	55	25	-	1.4	- - -
Aditivos Metálicos (Mogul / Claro)						
400	CWA	55	25	0.9	-	- - -
1000	CWA	55	25	-	1.2	- - -

Dibujos para detalle dimensional exclusivamente. Pueden no representar la configuración mecánica vigente. Dimensiones en pulgadas (centímetros) a menos que se indique lo contrario.

TPGE PG16GLE	TPGE PG21GLE
Altura total: 26 1/2 (67.3)	Altura total: 28 1/2 (72.4)
Altura del reflector: 15 1/2 (39.4)	Altura del reflector: 19 1/2 (49.5)
Diámetro: 17 1/2 (44.5)	Diámetro: 22 (55.9)

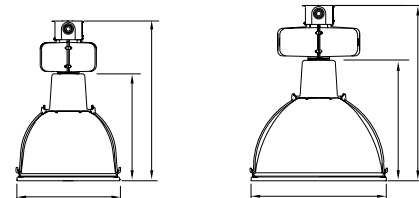



Óptica Abierta de Vidrio con Cubierta de Aluminio de Alta Calidad

Uso recomendado

Para montajes que requieren altas eficiencias, iluminación horizontal, control de contraste sobresaliente y mejor desempeño térmico. Ideal para áreas de manufactura pesada, pasillos de almacenes y de establecimientos comerciales.

Características

Carcasa - Resistente, para trabajo pesado, en aluminio fundido con acabado en pintura de poliéster en polvo de color blanco. Componentes eléctricos en posición horizontal encontrada con disipación a la carcasa del balastro para una operación más fresca.

Balastro - Cobre devanado y probado 100% en fábrica. Los ignitores de estado sólido están encapsulados y aislados (HPS). Alto factor de potencia.

Autotransformador de potencia constante. Sistema de aislamiento Clase H de 180°C. Listado UL.

Óptica - Alta eficiencia, alto desempeño, re-

flector/refractor de vidrio borosilicato resistente al calor con cubierta de aluminio para proteger los prismas de vidrio de la acumulación de suciedad y destacar la eficiencia de la iluminación hacia abajo. Autolimpante, diseño ventilado que elimina contaminantes ópticos por la parte superior de reflector/refractor.

Instalación - Caja de conexión de aluminio fundido con rosca para conduit 3/4" (estándar). Otras opciones de montaje disponibles.

Portalámpara - Porcelana, orientación vertical, base mogul con aleación de cobre, con rosca niquelada y contacto al centro.

Listado UL 1500W, 600V, certificado para pulsos 4KV, 5KV para 1000S.

Certificaciones - Listado UL en Estados Unidos. Certificación NOM. Listado UL para lugares semi-húmedos. Operación a temperatura ambiente: de -30°C a 55°C (65°C opcional).

Para conocer los detalles y la presentación del producto, consulte el catálogo en línea en www.lithonia.com.

Número de Catálogo

Ejemplo: TPG 400M PG16A M TB

Serie	Potencia	Óptica	Distribución (seleccione una)	Voltaje	Opciones/ Accesorios
Sodio de Alta Presión					
TPG	150S	PG16A	N C M - W	120	Ver pág. 148
TPG	200S	PG16A	- C M - W	208 ^{1,2}	
TPG	250S	PG16A	- C M - W	240 ^{1,2,3}	
TPG	400S	PG16A	- C M - W	277	
Aditivos Metálicos					
TPG	400M	PG16A	N C M S W	480 ^{1,2}	
				TB ⁴	

Sodio de Alta Presión					
TPG	400S	PG21A	- C21 - - -		
TPG	1000S	PG21A	- - M21 - -		
Aditivos Metálicos					
TPG	400M	PG21A	N21 - - - -		
TPG	1000M	PG21A	- C21 - - -		

N - Cerrado
C - Concentrado
M - Medio
S - Abierto
W - Muy abierto



Información Luminario/Lámpara								
Potencia	Peso Balastro	Libras	Kgs	Criterio de Espaciamiento				
				N	C	M	S	W
PG16A								
Sodio de alta presión (Mogul/ Claro)								
150	CWA	32	15	0.7	0.8	1.1	1.4	1.6
200	CWA	35	16	-	0.8	1.3	1.7	2.0
250	CWA	35	16	-	0.8	1.3	1.7	2.0
400	CWA	38	17	-	1.2	1.4	1.7	2.0
Aditivos Metálicos (Mogul/ Claro)								
400	CWA	36	16	0.7	1.0	1.3	1.7	2.1
PG21A								
Sodio de alta presión (Mogul/ Claro)								
400	CWA	55	25	-	1.1	-	-	-
1000	CWA	55	25	-	-	1.6	-	-
Aditivos Metálicos (Mogul/ Claro)								
400	CWA	55	25	0.8	-	-	-	-
1000	CWA	55	25	-	1.2	-	-	-

NOTAS:

- 1 No disponible para 1000W en 480V.
- 2 Disponible únicamente para 70-400W.
- 3 Balastros de 220V y 240Vm 50Hz y 60Hz, disponibles para uso con lámparas estadounidenses de aditivos metálicos y sodio alta presión.
- 4 Balastro multi-voltaje opcional (120, 208, 240, 277; 120, 277)

Lámparas de alta intensidad de descarga disponibles con los luminarios. Consulte a su representante de ventas de Lithonia Lighting. Los luminarios de aditivos metálicos también operarán con las lámparas de vapor de mercurio de potencia comparable

Dibujos para detalle dimensional exclusivamente. Pueden no representar la configuración mecánica vigente. Dimensiones en pulgadas (centímetros) a menos que se indique lo contrario.

TPG PG16A
Altura total: 25 3/8 (64.5)
Altura del reflector: 15 1/2 (39.4)
Diámetro: 17 1/2 (44.5)

TPG PG21A
Altura total: 27 5/8 (70.2)
Altura del reflector: 19 1/2 (49.5)
Diámetro: 22 (55.9)

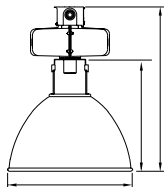
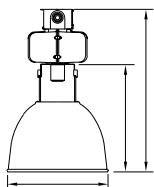

OPCIONES PARA ORDENAR / EMBALAJE - Existen dos alternativas para ordenar y para embalar los productos. Ejemplo: (21) TPG 400M PG16A M TB

1) Embalaje estándar

Para ordenar, utilice el número de catálogo maestro, que se muestra en el ejemplo anterior.

Los accesorios se embarcan como componentes múltiples. Ejemplo de embarque como sigue:

- (Ctd 21) TPG 400M M TB HSG
(21 cajas de carcassas)
(Ctd 21) PG16A U
(21 cajas de un reflector)

2) Embalaje por componente

Para ordenar, especifique los múltiplos de embalaje que prefiera (utilizando las designaciones de la lista a su izquierda).

Los accesorios se embarcan como componentes separados. Ejemplo de órdenes y embarque:

- (Ctd 21) TPG 400M M TB HSG
(21 cajas de carcassas)
(Ctd 21) PG16A U
(21 cajas de un reflector)

Uso recomendado

Para montajes que requieren altas eficiencias, iluminación horizontal, control de contraste sobresaliente y mejor desempeño térmico. Ideal para áreas de manufactura pesada, pasillos de almacenes y de establecimientos comerciales.

Características

Carcasa - Resistente, para trabajo pesado, en aluminio fundido con acabado en pintura de poliéster en polvo de color blanco. Componentes eléctricos en posición horizontal y encontrada con disipación de calor a la carcasa del balastro.

Balastro - Cobre devanado y probado 100% en fábrica. Los ignitores de estado sólido están encapsulados y aislados (HPS). Alto factor de potencia. Autotransformador de potencia constante. Sistema de aislamiento Clase H de 180°C. Listado UL.

Óptica - Alta eficiencia, alto desempeño, reflector/refractor de vidrio borosilicato resistente al calor montado en alambre rígido de uso rudo. La cubierta de aluminio protege los

prismas de vidrio de la acumulación de suciedad al enfatizar su eficiencia en iluminación hacia abajo. Cubierta superior de aluminio fundido, brida de acero resistente a la corrosión y lente de vidrio templado claro sellado hermético para evitar la entrada de contaminantes ambientales. Ensamble del lente con bisagras y pestillos para un mantenimiento fácil. Cumple con los requisitos UL para confinamiento de lámparas rotas.

Instalación - Caja de conexión de aluminio fundido con rosca para conduit 3/4" (estándar). Otras opciones de montaje disponibles.

Portalámpara - Porcelana, orientación vertical, portalámpara con base mogul con aleación de cobre, con rosca niquelada y contacto al centro. Listado UL 1500W, 600V, clasificado para pulsos 4KV, 5KV para 1000S.

Certificaciones - Listado UL para Estados Unidos. Certificado NOM. Listado UL para lugares semi-húmedos. Operación a temperatura ambiente: de -30°C a 55°C (65°C opcional).

Para conocer los detalles y la presentación del producto, consulte el catálogo en línea en www.lithonia.com.



Número de Catálogo

Ejemplo: TPGE 400M PG16AGLE M TB

Serie	Potencia	Óptica	Distribución (seleccione una)	Voltaje	Opciones/Accesorios
Sodio de Alta Presión					
TPGE	150S	PG16AGLE	- C M - W	120	Ver pág. 148
TPGE	200S	PG16AGLE	- C M - W	208 ^{1,2}	
TPGE	250S	PG16AGLE	- C M - W	240 ^{1,2,3}	
TPGE	400S	PG16AGLE	- C M - W	277	
TPGE	400S	PG16AGLE	- C M - W	480 ^{1,2}	
Aditivos Metálicos					
TPGE	400M	PG16AGLE	N C M - W	TB ⁴	



Serie	Potencia	Óptica	Distribución (seleccione una)	NOTAS:	
Sodio de Alta Presión					
TPGE	400S	PG21AGLE	- - M S -	1 Disponible para 250-1000W exclusivamente. No disponible para 250-1000W en 480V. 2 Disponible únicamente para 70-400W. 3 Balastros de 220V y 240Vm 50Hz y 60Hz disponibles para uso con lámparas estadounidenses de aditivos metálicos y sodio alta presión. 4 Balastro multi-voltaje opcional (120, 208, 240, 277; 120, 277) Lámparas de alta intensidad de descarga disponibles con los luminarios. Consulte a su representante de ventas de Lithonia Lighting. Los luminarios de aditivos metálicos también operarán con lámparas de vapor de mercurio de potencia comparable.	
TPGE	1000S	PG21AGLE	- - M - -		
Aditivos Metálicos					
TPGE	400M	PG21AGLE	- C - - -		
TPGE	1000M	PG21AGLE	- - M - -		

N - Cerrado
C - Concentrado
M - Medio
S - Abierto
W - Muy abierto

OPCIONES PARA ORDENAR / EMBALAJE - Existen dos alternativas para ordenar y para embalar los productos. **Ejemplo:** (21) TPGE 400M PG16AGLE M TB

1) Embalaje estándar
Para ordenar, utilice el número de catálogo maestro, que se muestra en el ejemplo anterior.

Los accesorios se embarcan como componentes múltiples.
Ejemplo de embarque como sigue:
(Ctd 21) **TPGE 400M TB HSG**
(21 cajas de carcasas)
(Ctd 21) **PG16AGLE U**
(21 cajas de un reflector/ensamble de lente)

2) Embalaje por componente
Para ordenar, especifique los múltiplos de embalaje que prefiera (utilizando las designaciones de la lista a su izquierda). Los accesorios se embarcan como componentes separados. Ejemplo de órdenes y embarque:
(Ctd 21) **TPGE 400M TB HSG**
(21 cajas de carcasas)
(Ctd 21) **PG16AGLE U**
(21 cajas de un reflector/ensamble de lente)

Información del Luminario / de la Lámpara									
Potencia	Peso		Criterio de Espaciamiento						
	Peso balastro	Libras Kgs	N	C	M	S	W		
PG16AGLE									
Sodio de alta presión (Mogul / Claro)									
150	CWA	32	15	-	0.8	1.2	1.5	1.8	
200	CWA	35	16	-	1.6	1.8	2.0	2.2	
250	CWA	35	16	-	1.6	1.8	2.0	2.2	
400	CWA	38	17	-	1.2	1.6	1.8	2.0	
Aditivos Metálicos (Mogul / Claro)									
175	CWA	36	16	-	1.3	1.5	1.7	2.0	
250	CWA	36	16	-	1.3	1.5	1.7	2.0	
400	CWA	36	16	-	0.8	1.2	1.4	1.6	1.9

PG21AGLE								
Sodio de alta presión (Mogul / Claro)								
400	CWA	55	25	1.0	-	-	-	-
1000	CWA	55	25	-	0.8	-	-	-
Aditivos Metálicos (Mogul / Claro)								
400	CWA	55	25	-	0.8	-	-	-
1000	CWA	55	25	-	1.1	-	-	-

Dibujos para detalle dimensional exclusivamente. Pueden no representar la configuración mecánica vigente. Dimensiones en pulgadas (centímetros) a menos que se indique lo contrario.

TPGE PG16AGLE	TPGE PG21AGLE
Altura total: 26 1/2 (66.4)	Altura total: 28 1/2 (72.4)
Altura del reflector: 15 1/2 (39.4)	Altura del reflector: 19 1/2 (49.5)
Diámetro: 17 1/2 (44.5)	Diámetro: 22 (55.9)

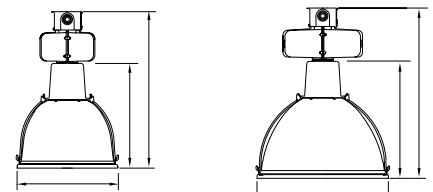



Óptica Cerrada de Aluminio de Alta Calidad

Uso recomendado

Para montajes que requieren altas eficiencias, iluminación horizontal, control de contraste sobresaliente y envoltente total de la lámpara. Ideal para áreas de manufactura pesada, gimnasios y lugares semi-húmedos.

Características

Carcasa - Resistente, para trabajo pesado, aluminio fundido con acabado en pintura de poliéster en polvo de color blanco. Componentes eléctricos en posición horizontal y encontrada con disipación de calor a la carcasa del balastro.

Balastro - Cobre devanado y probado 100% en fábrica. Los ignitores de estado sólido están encapsulados y aislados (HPS). Alto factor de potencia. Autotransformador de potencia constante. Sistema de aislamiento Clase H de 180°C. Listado UL.

Óptica - De una sola pieza, aluminio rechazado totalmente cerrado y con empaque, reflector anodizado combina alta/

eficiencia con un mayor ángulo de blindaje para un control óptico de alto desempeño. Exclusivo diseño acanalado que minimiza el incremento en la tensión de arco. Lente de vidrio templado, claro y con empaque que evita la entrada de contaminantes ambientales. Bisagras y pestillos retenedores del lente para acceso sin herramientas. Cumple con los requisitos UL para confinamiento de lámparas rotas.

Instalación - Caja de conexión con rosca para conduit 3/4" (estándar). Otras opciones de montaje disponibles.

Portalámpara - Porcelana, orientación vertical, base mogul con aleación de cobre, con rosca niquelada y contacto al centro. Listado UL 1500W, 600V, clasificado para pulsos 4KV, 5KV para 1000S.

Certificaciones - Listado UL para Estados Unidos. Certificación NOM. Listado UL para lugares semi-húmedos. Operación a temperatura ambiente: de -30°C a 55°C (65°C opcional).

Para conocer los detalles y la presentación del producto, consulte el catálogo en línea en www.lithonia.com.

Número de Catálogo

Ejemplo: TE 400M E17 M TB

Serie	Potencia	Óptica	Distribución (seleccione una)	Voltaje
Sodio de Alta Presión				120
TE	70S	E17	N C M S W	208 ^{1,2}
TE	100S	E17	N C M S W	240 ^{1,2,3}
TE	150S	E17	- C M S W	277
TE	200S	E17	N C M S W	480 ^{1,2}
TE	250S	E17	N C M S W	TB ⁴
TE	400S	E17	- - M S W	
TE	400S	E22	N C - - -	
TE	1000S	E22	N C - - -	
Aditivos Metálicos				
TE	175M	E17	- C M S W	
TE	250M	E17	- C M S W	
TE	400M	E17	- - M S W	
TE	400M	E22	N C - - -	
TE	1000M	E22	- C M S -	

N - Cerrado
C - Concentrado
M - Medio
S - Abierto
W - Muy abierto

Opciones/Accesorios
Ver pág. 148



Dibujos para detalle dimensional exclusivamente. Pueden no representar la configuración mecánica vigente. Dimensiones en pulgadas (centímetros) a menos que se indique lo contrario.

TE E17
Altura total: 24 3/8 (61.9)
Altura del reflector: 17 3/8 (44.1)
Diámetro: 17 7/8 (45.4)

TE E22
Altura total: 24 3/8 (61.9)
Altura del reflector: 17 3/8 (44.1)
Diámetro: 23 (58.4)

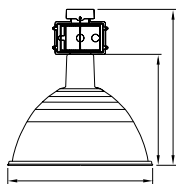
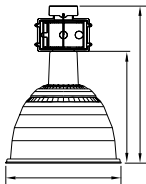

Información Luminario/Lámpara												
Potencia	Balastro	Peso		Criterio de Espaciamiento								
		Libras	Kgs	E17N	E17C	E17M	E17S	E17W	E22N	E22C	E22M	E22S
Sodio de alta presión (Mogul / Claro)												
70	HX-HPF	21	10	-	1.0	1.3	1.5	1.9	-	-	-	-
100	HX-HPF	21	10	-	1.0	1.4	1.5	1.9	-	-	-	-
150	HX-HPF	21	10	-	1.0	1.3	1.6	1.8	-	-	-	-
200	CWA	22	10	.8	1.1	1.3	1.5	1.9	-	-	-	-
250	CWA	26	12	.8	1.1	1.3	1.5	1.9	-	-	-	-
400	CWA	41	19	-	-	-	-	-	0.8	1.1	-	-
400	CWA	39	18	-	-	1.2	1.5	1.9	-	-	-	-
1000	CWA	65	29	-	-	-	-	-	0.8	1.0	-	-
Aditivos Metálicos (Mogul/Claro)												
175	CWA	22	10	-	1.0	1.4	1.6	2.0	-	-	-	-
250	CWA	24	11	-	1.0	1.3	1.6	1.9	-	-	-	-
400	CWA	31	14	-	-	-	-	-	0.8	1.0	-	-
400	CWA	31	14	-	-	1.4	1.6	1.9	-	-	-	-
1000	CWA	50	23	-	-	-	-	-	-	1.0	1.3	1.6

NOTAS:

- 1 No disponible para 1000W en 480V.
 - 2 Disponible únicamente para 70-400W.
 - 3 Balastos de 220V y 240Vm 50Hz y 60Hz, disponibles para uso con lámparas estadounidenses de aditivos metálicos y sodio alta presión.
 - 4 Balastro multi-voltaje opcional (120, 208, 240, 277; 120, 277)
- Lámparas de alta intensidad de descarga disponibles con los luminarios. Consulte a su representante de ventas de Lithonia Lighting. Los luminarios de aditivos metálicos también operarán con lámparas de vapor de mercurio de potencia comparable.

OPCIONES PARA ORDENAR / EMBALAJE -Existen dos alternativas para ordenar y para embalar los productos. Ejemplo: (21) TE 400M E17 M TB

1) Embalaje estándar (forma óptima)
Para ordenar, utilice el número de catálogo maestro, que se muestra en el ejemplo anterior. Los accesorios se embarcan como componentes múltiples. Ejemplo de embarque como sigue:

- (Ctd 21) TPG 400M M TB HSG (21 cajas de carcassas)
- (Ctd 20) E17LD J4 (5 cajas de 4 reflectores)
- (Ctd 16) GL17 J8 (2 cajas de 8 ensambles de lentes)
- (Ctd 04) GL17 J4 (1 cajas de 4 ensambles de lentes)
- (Ctd 01) E17 U (1 caja de 1 lente y 1 reflector)

2) Embalaje por componente

Para ordenar, especifique los múltiplos de embalaje que prefiera (utilizando las designaciones de la lista a su izquierda). Los accesorios se embarcan como componentes separados. Ejemplo de órdenes y embarque:

- (Ctd 21) TE 400M M TB HSG (21 cajas de carcassas)
- (Ctd 21) E17 U (21 cajas de un reflector y 1 ensamble de lente)

Uso recomendado

Para montajes que requieren altas eficiencias, iluminación horizontal y de mejor calidad de brillo. Ideal para áreas de manufactura y pasillos.

Características

Carcasa - Resistente, para trabajo pesado, en aluminio fundido con acabado en pintura de poliéster en polvo de color blanco. Componentes eléctricos en posición horizontal y encontrada con disipación de calor a la carcasa del balastro.

Balastro - Cobre devanado y probado 100% en fábrica. Los ignitores de estado sólido están encapsulados y aislados (HPS). Alto factor de potencia. Autotransformador de potencia constante. Sistema de aislamiento Clase H de 180°C. Listado UL.

Óptica - Reflector anodizado fabricado en aluminio rechazado premium, combina alta eficiencia con un mayor ángulo de blindaje

para un control óptico de alto desempeño.

Exclusivo diseño acanalado para minimizar el incremento en la tensión del arco. Sistema óptico se ajusta totalmente a la amplitud de la distribución de luz industrial. Autolimpiante, diseño ventilado que elimina contaminantes ópticos por la parte superior de reflector.

Instalación - Caja de conexión con rosca para conduit 3/4" (estándar). Otras opciones de montaje disponibles.

Portalámpara Porcelana, orientación vertical, base mogul con aleación de cobre, con rosca niquelada y contacto al centro. Listado UL 1500W, 600V, clasificado para pulsos 4KV, 5KV para 1000S.

Certificaciones - Listado UL para Estados Unidos. Certificado NOM. Listado UL para lugares semi-húmedos. Operación a temperatura ambiente: de -30°C a 55°C (65°C opcional).

Para conocer los detalles y la presentación del producto, consulte el catálogo en línea en www.lithonia.com



Número de Catálogo

Serie	Potencia	Óptica	Voltaje	Opciones / Accesorios
Sodio de Alta Presión				
THP	70S	A17	120	Ver página 148
THP	100S	A17	208 ^{1,2}	
THP	150S	A17	240 ^{1,2,3}	
THP	200S	A17	277	
THP	250S	A17	480 ^{1,2}	
THP	400S	A17	TB ⁴	
THP	1000S	A22		
Aditivos Metálicos				
THP	400M	A17		
THP	1000M	A22		



Ejemplo: THP 400M A17 TB

Información del Luminario /de la Lámpara				
Potencia	Balastro	Peso Lbs. Kgs.	Altura S/Mtg	
Sodio de Alta Presión (Mogul / Claro)				
70	HX-H'F	16 8	0.9 a 1.8	
100	HX-HPF	17 8	0.9 a 1.8	
150	HX-HPF	17 8	0.9 a 1.8	
200	CWA	19 9	0.8 a 2.0	
250	CWA	21 10	0.8 a 2.0	
400 (A17)	CWA	33 15	0.8 a 1.9	
1000 (A22)	CWA	56 26	0.8 a 1.6	
Aditivos Metálicos (Mogul/Claro)				
400 (A17)	CWA	25 11	0.8 a 1.8	
1000 (A22)	CWA	45 21	1.0 a 1.9	

Notas:

- 1 No disponible para 1000W en 480V
- 2 Disponible únicamente para 70-400W.
- 3 Balastros de 220V y 240V, 50Hz y 60Hz, disponibles para uso con lámparas estadounidenses de aditivos metálicos y sodio alta presión.
- 4 Balstro multi-voltaje opcional (120, 208, 240, 277V; 120, 277).

Lámparas de alta intensidad de descarga disponibles con los luminarios. Consulte a su representante de ventas de Lithonia Lighting. **Los luminarios de aditivos metálicos también operarán con lámparas de vapor de mercurio de potencia comparable.**

Dibujos para detalle dimensional exclusivamente. Pueden no representar la configuración mecánica vigente. Dimensiones en **pulgadas (centímetros)** a menos que se indique lo contrario.

THP A17

Altura total: 21 1/2 a 23 1/2 (54.6 a 59.7).

Varía según distribución

Altura del reflector: 12-18 (30.8)

Diámetro: 17 7/8 (45.4)

THP A22

Altura total: 23 1/2 a 25 (59.7 a 63.5).

Varía según distribución

Altura del reflector: 12 1/4 (31.1)

Diámetro: 23 1/4 (59.1)

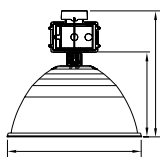
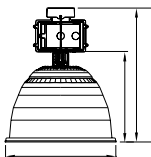

OPCIONES PARA ORDENAR / EMBALAJE – Existen dos alternativas para ordenar y para embalar los productos. *Ejemplo: (21) THP 400M A17 TB*

1) Embalaje estándar

Para ordenar, utilice el número de catálogo maestro que se muestra en el ejemplo anterior. **Los accesorios se embarcan** como componentes múltiples. Ejemplo de embarque como sigue:

(Ctd 21) **TH 400M TB HSG** (21 cajas de carcassas)

(Ctd 12) **A17 J12** (1 caja de 12 reflectores)

(Ctd 8) **A17 J4** (2 cajas de 4 reflectores)

(Ctd 1) **A17 U** (1 caja de 1 reflector)

2) Embalaje por componente

Para ordenar, especifique los múltiplos de embalaje que prefiera (utilizando las designaciones de la lista a su izquierda). **Los accesorios se embarcan** como componentes separados. Ejemplo de órdenes y de embarque:

(Ctd 21) **TH 400M TB HSG** (21 cajas de Carcassas)

(Ctd 20) **A17 J4** (5 cajas de 4 reflectores)

(Ctd 1) **A17 U** (1 caja de un reflector)



Óptica Abierta o Cerrada de Aluminio

Uso Recomendado

Para montajes que requieren altas eficiencias e iluminación horizontal. Ideal para áreas de manufactura, almacenes y pasillos de bodegas.

Características

Carcasa - Resistente, para trabajo pesado, en aluminio fundido con acabado en polvo poliéster blanco. Componentes eléctricos en posición horizontal y encontrada con disipación de calor a la carcasa del balastro para una operación más fresca.

Balastro - Cobre devanado y probado 100% en fábrica. Los ignitores de estado sólido están encapsulados y aislados (HPS). Factor de alta potencia, auto-transformador de potencia constante. Sistema de aislamiento Clase H de 180°C. Listado UL.

Optica - Reflector en aluminio rechazado, anodizado de alta eficiencia. Exclusivo diseño acanalado que minimiza el incremento en la

tensión del arco para optimizar la vida de la lámpara. Autolimpiante, diseño ventilado que elimina contaminantes ópticos por la parte superior de reflector/refractor.

Instalación - Caja de conexión con rosca para conduit 3/4" (estándar). Otras opciones de montaje disponibles.

Portalámpara - Porcelana, orientación vertical, base mogul con aleación de cobre, con rosca niquelada y contacto al centro. Listado UL 1500W, 600V, clasificado para pulsos 4KV.

Certificaciones - Listado UL para Estados Unidos. Certificado NOM. Listado UL para lugares semihúmedos. Operación a temperatura ambiente: de -30°C a 55°C (65°C opcional). A16GL cumple los requisitos UL para confinamiento de lámparas rotas.

Para conocer los detalles y la presentación del producto consulte el catálogo en línea en www.lithonia.com

Número de Catálogo

Ejemplo: THS 400M A16 TB

Serie	Potencia	Óptico	Voltaje	Opciones/Accesorios
Abierto			120	Ver página 148.
Sodio de Alta Presión			208^{2,3}	
THS	70S	A16	240^{2,3,4}	
THS	100S	A16	277	
THS	150S	A16	480^{2,3}	
THP	200S	A16	TB⁵	
THP	250S	A16¹		
THP	400S	A16¹		
Aditivos Metálicos				
THS	400M	A16¹		
Con lente				
Sodio de Alta Presión				
THS	250S	A16GL		
THS	400S	A16GL		
Aditivos Metálicos				
THS	175M	A16GL		
THS	250M	A16GL		
THS	400M	A16GL		



Notas:
 1 THD compuesto de Carcasa TH y reflector A16 embarcado en una caja. Disponible carcasa con derivación o solamente 480V. Para ordenar, cambiar descripción a THD. Sólo disponible en las potencias indicadas.
 2 Disponible únicamente para 70-400W.
 3 No disponible para 350V, 1000W MH o HPS.
 4 Balastros disponibles para uso 220V y 240V, 50Hz y 60Hz con aditivos metálicos y lámparas de sodio alta presión.
 5 Balastros multi-voltaje opcional (120, 208, 240, 277V; 120, 277)

Lámparas de alta intensidad de descarga disponibles con los luminarios. Consulte a su Representante de ventas de Lithonia Lighting. Los luminarios de aditivos metálicos también operarán con lámparas de vapor de mercurio de potencia compara.

Información Luminario/Lámpara THS A16				
Potencia	Balastro	Peso Lbs.	Altura Kgs./Mtg.	
Sodio de Alta Presión (Mogul / Claro)				
70	HX-HF	12	5	0.9 a 1.8
100	HX-HPF	13	5	0.9 a 1.8
150	HX-HPF	14	6	0.9 a 1.8
200	CWA	14	6	1.1 a 1.9
250	CWA	17	8	1.1 a 1.9
400	CWA	25	11	1.1 a 2.0
Aditivos Metálicos (Mogul / Claro)				
175	CWA	16	7	1.2 a 2.1
250	CWA	20	9	1.2 a 2.1
400	CWA	21	10	1.2 a 1.9



THD¹

OPCIONES PARA ORDENAR / EMBALAJE – Existen alternativas para ordenar y embalar los productos. Ejemplo: (21) THS 400M A16 TB

1) Embalaje estándar
 Para ordenar, utilice el número de catálogo maestro que se muestra en el ejemplo anterior. Los accesorios se embarcan como componentes múltiples. Ejemplo de embarque como sigue:
 (Ctd 21) TH 400M TB HSG
 (21 cajas de carcassas)
 (Ctd 12) A16 J4
 ((1 caja de 12 reflectores)
 (Ctd 8) A16 J4
 (2 cajas de 4 reflectores)
 (Ctd 1) A16 U
 (1 caja de 1 reflector)

2) Embalaje por componente
 Para ordenar, especifique los múltiplos de embalaje que prefiera (utilizando las designaciones de la lista a su izquierda). Los accesorios se embarcan como componentes separados. Ejemplo de órdenes y de embarque:
 (Ctd 21) TH 400M TB HSG
 (21 cajas de Carcassas)
 (Ctd 20) A16 J4
 (5 cajas de 4 reflectores)
 (Ctd 1) A16 U
 (1 caja de un reflector)

3) Embalaje por unidad
 (cajas individuales)
 Para ordenar, cambie la descripción THC por THD. Ejemplo de orden como sigue: (21) THD 400M A 16G TB. Los accesorios se embarcan completos en una caja. (Ejemplo de embarque como 21 cajas, cada una con 1 carcasa y 1 reflector). Algunos modelos disponibles:
 THD 250S A16 TB THD 250S A16 480
 THD 400S A16 TB THD 400S A16 480
 THD 400M A16 TB THD 400M A16 480
 Consulte a su representante de ventas de Lithonia Lighting para más opciones. Ejemplos THD 400M A16 TBLPI. Para incluir la lámpara en el embalaje agregue el sufijo LPI.

Dibujos para detalle dimensional exclusivamente. Pueden no representar la configuración mecánica vigente. Dimensiones en pulgadas (centímetros) a menos que se indique lo contrario.

THS A16
 Altura total: 17 1/4 a 20 (43.8 a 50.8)
 Varía según distribución
 Altura del reflector: 9-12 (24.1)
 Diámetro: 16 (40.6)

THS A16GL
 Altura total: 16 1/4 a 20 (43.8 a 50.8)
 Varía según distribución
 Altura del reflector: 10 1/2 (26.7)
 Diámetro: 17 1/4 (43.8)

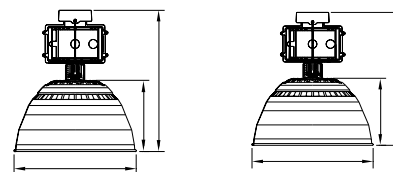

Uso recomendado

Para montajes que requieren altas eficiencias e iluminación horizontal. Ideal para áreas de manufactura en general, almacenes y pasillos de almacenes.

Características

Carcasa - Resistente, para trabajo pesado, en aluminio fundido con acabado en polvo poliéster blanco. Componentes eléctricos en posición horizontal y encontrada con disipación de calor a la carcasa del balastro para una operación más fresca.

Balastro - Cobre devanado y probado 100% en fábrica. Los ignitores de estado sólido están encapsulados y aislados (HPS). Factor de alta potencia, autotransformador de potencia constante. Sistema de aislamiento Clase H de 180°C. Listado UL.

Óptica - Alta eficiencia, reflector de aluminio centrifugado, anodizado.

Exclusivo diseño acanalado que minimiza el incremento en la tensión del arco para optimizar la vida de la lámpara. Autolimpiante, diseño ventilado que elimina contaminantes ópticos por la parte superior de reflector/refractor.

Instalación - Caja de conexión con rosca para conduit 3/4" (estándar). Otras opciones de montaje disponibles.

Portalámpara - Porcelana, orientación vertical, base mogul con aleación de cobre, con rosca niquelada y contacto al centro. Listado UL 1500W, 600V, clasificado para pulsos a 4KV.

Certificaciones - Listado UL para Estados Unidos. Certificado NOM. Listado UL para lugares semi-húmedos. Operación a temperatura ambiente: de -30°C a 55°C (65°C opcional).

Para conocer los detalles y la presentación del producto consulte el catálogo en línea en www.lithonia.com



A15

Número de Catálogo

Serie	Potencia	Óptica	Voltaje	Opciones/Accesorios
Sodio de Alta Presión				Ver página 148.
THC	250S	A15 ^{1,3}	120	
THC	400S	A15 ^{1,3}	208 ^{4,5} 240 ^{4,5,6}	
Aditivos Metálicos				Ver página 148.
THC	400M	A15 ^{2,3}	277 ⁷ 480 ^{4,5} TB ⁷	



Notas:

- 1 Óptimo desempeño logrado en posición 4.
- 2 Óptimo desempeño logrado en posición 11.
- 3 THD se compone de carcasa TH y reflector A15 embarcado en una sola caja. Disponible balastro con derivación o sólo 480B. Para ordenar cambie la descripción THC a THD. Disponibles sólo en el voltaje indicado.
- 4 Disponible únicamente para 70-400W.
- 5 Balastros disponibles para uso 220V y 240V, 50Hz y 60Hz con aditivos metálicos y lámparas de sodio alta presión.
- 6 Balastros multi-voltaje opcional (120, 208, 240, 277V; 120, 277)

Lámparas de alta intensidad de descarga disponibles con los luminarios. Consulte a su representante de ventas de Lithonia Lighting. **Los luminarios de aditivos metálicos también operarán con lámparas de vapor de mercurio de potencia comparable.**

Dibujos para detalle dimensional exclusivamente. Pueden no representar la configuración mecánica vigente. Dimensiones en **pulgadas (centímetros)** a menos que se indique lo contrario.

THC A15
 Altura total: 19 1/2 (49.5)
 400M: 21 1/4 (54.0)
 Varía según distribución
 Altura del reflector: 9 (22.9)
 Diámetro: 14 3/4 (37.5)

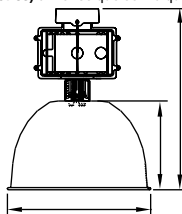

Ejemplo: THC 400M A15 TB

Información Luminario/ Lámpara THS				
Potencia	Balastro	Peso Lbs. Kg.		Altura S/Mtg.
Sodio de Alta Presión (Mog/Claro)				
250	CWA	17	8	1.5
400	CWA	25	11	1.5
Aditivos metálicos (Mogul/Claro)				
400	CWA	21	10	1.7



THD³

OPCIONES PARA ORDENAR / EMBALAJE— Existen alternativas para ordenar y embalar los productos. Ejemplo: (21) THS 400M A15 TB

1) Embalaje estándar

Para ordenar, utilice el número de catálogo maestro que se muestra en el ejemplo anterior. Los accesorios se embarcan como componentes múltiples. Ejemplo de embarque como sigue:

- (Ctd 21) **TH 400M TB HSG**
(21 cajas de Carcasas)
- (Ctd 12) **A15 J12**
(1 caja de 12 reflectores)
- (Ctd 8) **A15 J4**
(2 cajas de 4 reflectores)
- (Ctd 1) **A15U**
(1 caja de 1 reflector)

2) Embalaje por componente

Para ordenar, especifique los múltiplos de embalaje que prefiera (utilizando las designaciones de la lista a su izquierda). Los accesorios se embarcan como componentes separados. Ejemplo de órdenes y de embarque:

- (Ctd 21) **TH 400M TB HSG**
(21 cajas de Carcasas)
- (Ctd 20) **A15 J4**
(5 cajas de 4 reflectores)
- (Ctd 1) **A15 U**
(1 caja de un reflector)

3) Embalaje por unidad

(cajas individuales)
 Para ordenar, cambie la descripción THC por THD. Ejemplo de orden como sigue: (21) THD 400M A 15 TB. Los accesorios se embarcan completos en una caja. (Ejemplo de embarque como 21 cajas, cada una con 1 carcasa y 1 reflector). Algunos modelos disponibles:

- THD 250S A15 TB**
- THD 250S A15 480**
- THD 400S A15 TB**
- THD 400S A15 480**
- THD 400M A15 TB**
- THD 400M A15 480**

Consulte a su representante de ventas de Lithonia Lighting para más opciones. Ejemplos THD 400M A15 TBLPI. Para incluir la lámpara en el embalaje agregue el sufijo LPI.



Óptica Abierta de Acrílico

Uso Recomendado

Para montajes que requieren altas eficiencias, iluminación horizontal general / vertical alta y control de contraste de mayor calidad. Ideal para iluminar áreas de manufactura en general, almacenes y tiendas al menudeo.

Características

Carcasa - Resistente, para trabajo pesado, aluminio fundido con acabado en pintura de poliéster en polvo de color blanco. Componentes eléctricos y en posición horizontal encontrada con disipación de calor a la carcasa del balastro.

Balastro - Cobre devanado y probado 100% en fábrica. Los ignitores de estado sólido están encapsulados y aislados (HPS). Alto factor de potencia. Autotransformador de potencia constante. Sistema de aislamiento Clase H de 180°C. Listado UL.

Óptica - Estabilizada UV, alta eficiencia, reflector de acrílico de alto desempeño produce elevados piescandela verticales mientras mantiene bajo deslumbramiento. Ensamble óptico totalmente ajustable que ofrece una variedad de distribuciones de

luz al proveer aproximadamente 15-20% de luz indirecta hacia arriba. Autolimpiante, diseño ventilado que elimina contaminantes ópticos por la parte superior del refractor. La óptica cerrada utiliza lentes de vidrio templado claros. Bisagra y pestillos. Las lámparas fosforadas ofrecen un desempeño óptimo.

Instalación - Caja de conexión colgante, con rosca para conduit 3/4" (estándar). Otras opciones de montaje disponibles. Para áreas donde los reflectores estén sujetos a impactos (gimnasios, etc.) utilice la opción FWG. No se recomienda para uso en ambientes grasosos. Consulte a su representante de ventas de Lithonia Lighting.

Portalámpara - Porcelana, orientación vertical, base mogul con aleación de cobre, con rosca niquelada y contacto al centro. Listado UL 1500W, 600V, clasificado para pulsos de 4KV.

Certificaciones - Listado UL para Estados Unidos. Certificado NOM. Listado UL para lugares semi-húmedos.

Para conocer los detalles y la presentación del producto, consulte el catálogo en línea en www.lithonia.com

Número de Catálogo

Ejemplo: THR 400M PA22 TB

Serie	Potencia	Óptica	Voltaje	Opciones/Accesorios
Sodio de Alta Presión				
THR	250S	PA16	120	Ver página 148.
THR	250S	PA22	208 ^{3,4}	
THR	250S	PA22L ¹	240 ^{3,4,5}	
THR	400S	PA22	277	
THR	400S	PA22L ¹	480 ^{3,4}	
THR	1000S	PA25	TB ⁶	
Aditivos Metálicos				
THR	175M	PA22E ²		
THR	250M	PA22E ²		
THR	400M	PA22		
THR	400M	PA22L ¹		
THR	1000M	PA25		

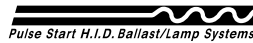

NOTAS:

- Lente inferior, abierto en la parte superior. Para lograr óptimo desempeño limpie periódicamente. No cumple los requisitos UL para confinamiento de lámparas rotas.
- Cumple los requisitos UL para confinamiento de lámparas rotas. Para lograr óptimo desempeño limpie periódicamente.
- No disponible para 250W y 1000W en 480V.
- Disponible sólo para 70-400W.
- Balastos disponibles para uso 220V y 240V, 50Hz y 60Hz con aditivos metálicos y lámparas de sodio de alta presión.
- Balastos multi-voltaje opcional (120, 208, 240, 277V; 120, 277)

Lámparas de alta intensidad de descarga disponibles con los luminarios. Consulte a su representante de ventas de Lithonia Lighting. Los luminarios de aditivos metálicos también operarán con lámparas de vapor de mercurio de potencia comparable.

Información del Luminario/ de la Lámpara

Potencia	Balastro	Peso Lbs.	Altura Kg.S/Mtg.
Sodio de Alta Presión (Mogul/Fosforados)			
250 (PA16)	CWA	21 10	1.2 a 1.9
400 (PA22)	CWA	35 16	1.3 a 2.0
Sodio de Alta Presión (Mogul/Fosforados)			
1000 (PA25)	CWA	48 22	1.3 a 2.2
Aditivos Metálicos (Mogul/Fosforados)			
175 (PA22E)	CWA	20 9	1.3 a 2.0
250 (PA22E)	CWA	22 10	1.3 a 2.0
400 (PA22)	CWA	31 14	1.2 a 2.1
1000 (PA25)	CWA	40 18	1.6 a 2.2

Dibujos para detalle dimensional exclusivamente. Pueden no representar la configuración mecánica vigente. Dimensiones en pulgadas (centímetros) a menos que se indique lo contrario.

Parámetros Ambientales	-30° a 25°C	-30° a 40°C	-30° a 55°C
Producto	(-22° a 77°F)	(-22° a 104°F)	(-22° a 131°F)
THR 100S, 150S, 250S PA16, PA22			<input type="checkbox"/>
THR 175M, 250M PA22E			<input type="checkbox"/>
THR 400S, 400M PA16	<input type="checkbox"/>		
THR 400M, 400S PA22			<input type="checkbox"/>
THR 400M, 400S PA22L		<input type="checkbox"/>	
THR 1000M, 1000S PA25		<input type="checkbox"/>	

= COMPATIBILIDAD

OPCIONES PARA ORDENAR / EMBALAJE - Existen dos alternativas para ordenar y para embalar los productos. **Ejemplo:** (21) THR 400M PA22 TB

1) Embalaje estándar

Para ordenar, utilice el número de catálogo maestro que se muestra en el ejemplo anterior. Los accesorios se embarcan como componentes múltiples. Ejemplo de embarque como sigue:

(Ctd 21) TH 400M TB HSG (21 cajas de carcasas)
 (Ctd 20) PA22 J4 (1 caja de 4 reflectores)
 (Ctd 1) PA22 U (1 caja de 1 reflector)

2) Embalaje por componente

Para ordenar, especifique los múltiplos de embalaje que prefiera (utilizando las designaciones de la lista a su izquierda).

Los accesorios se embarcan como componentes separados. Ejemplo de órdenes y de embarque:

(Ctd 21) TH 400M TB HSG (21 cajas de Carcasas)
 (Ctd 20) PA22 J4 (5 cajas de 4 reflectores)
 (Ctd 1) PA22 U (1 caja de un reflector)

THR PA16

Altura del reflector:
10 3/4 (27.3)
Varía según distribución
Altura total:
20 7/8 a 26 (52.4 to 66)
Diámetro: 16 1/4 (41.3)

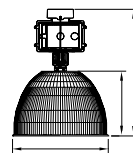

THR PA22/ PA22L

Altura del reflector:
13 1/2 (34.3)
Varía según distribución
Altura total: 20 7/8 a 26 (52.4 a 66)
Diámetro: 22 3/8 (56.8)

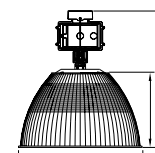

THR PA25

Altura del reflector: 14 (35.6)
Varía según distribución
Altura total:
23 a 26 3/8 (58.4 a 62)
Diámetro: 25 1/2 (64.8)

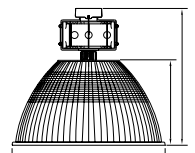

Uso recomendado

Para montajes que requieren altas eficiencias, alta iluminación horizontal/vertical y control de contraste de mejor calidad. Ideal para iluminar áreas de manufactura ligera, pasillos de almacenes y de establecimientos comerciales.

Características

Carcasa - Resistente, para trabajo pesado, aluminio fundido con acabado en pintura de poliéster en polvo de color blanco. Componentes eléctricos y en posición horizontal encontrada con disipación de calor a la carcasa del balastro.

Balastro - Cobre devanado y probado 100% en fábrica. Los ignitores de estado sólido están encapsulados y aislados (HPS). Alto factor de potencia. Autotransformador de potencia constante. Sistema de aislamiento Clase H de 180°C. Listado UL.

Óptica - Estabilizada UV, alta eficiencia, reflector de acrílico de alto desempeño produce elevados piescandela verticales mientras mantiene bajo brillo.

Ensamble óptico totalmente ajustable que ofrece una variedad de distribuciones de luz al proveer aproximadamente 15-20% de luz indirecta hacia arriba. Autolimpiante, diseño ventilado que elimina contaminantes ópticos por la parte superior del refractor. Las lámparas fosforadas ofrecen un desempeño óptimo.

Instalación - Caja de conexión colgante, con rosca para conduit 3/4" (estándar). Otras opciones de montaje disponibles. Para áreas donde los reflectores estén sujetos a impactos (gimnasios, etc.) utilice la opción FWG. No se recomienda para uso en ambientes grasosos. Consulte a su representante de ventas de Lithonia Lighting.

Portalámpara - Porcelana, orientación vertical, base mogul con aleación de cobre, con rosca niquelada y contacto al centro. Listado UL 1500W, 600V, clasificado para pulsos 4KV. Certificaciones - Listado UL para Estados Unidos. Certificado NOM. Listado UL para lugares semi-húmedos.

Para conocer los detalles y la presentación del producto, consulte el catálogo en línea en www.lithonia.com



PA22SP, PA22N

Número de Catálogo

Serie	Potencia	Óptica	Voltaje	Opciones/Accesorios
Sodio de Alta Presión				
THR	250S	PA22N	120	Ver página 148.
THR	400S	PA22N	208 ^{1,2}	
			240 ^{1,3}	
			277	
			480 ^{2,3}	
Aditivos Metálicos				
THR	400M	PA22N	TB	
THR	400M	PA22SP		

Parámetros Ambientales	-30° a 25°C	-30° a 40°C	-30° a 55°C
Producto	(-22° a 77°F)	(-22° a 104°F)	(-22° a 131°F)
THR 250-400S PA22N/PA22SP			<input type="checkbox"/>
THR 400M PA22N/PA22SP			<input type="checkbox"/>

COMPATIBILIDAD

Ejemplo: THR 400M PA22N TB

Notas:

- 1 Disponible únicamente para 70-400W.
- 2 Balastos disponibles para uso 220V y 240V, 50Hz y 60Hz con aditivos metálicos y lámparas de sodio de alta presión.
- 3 Balastos multi-voltaje opcional (120, 208, 240, 277V; 120, 277)

Lámparas de alta intensidad de descarga disponibles con los luminarios. Consulte a su representante de ventas de Lithonia Lighting. Los luminarios de aditivos metálicos también operarán con lámparas de vapor de mercurio de potencia comparable.

Información Luminario/Lámpara

Potencia	Balastro	Peso Lbs. Kg.	Altura S/Mtg.
Sodio de Alta Presión (Mogul/Recubiertos)			
250 (PA22N)	CWA	21 10	0.8 a 2.0
400 (PA22N)	CWA	35 16	0.8 a 2.0
Aditivos Metálicos (Mogul/Recubiertos)			
400 (PA22N)	CWA	31 14	0.8 a 2.1
400 (PA22SP)	CWA	31 14	0.8 a 2.1

Dibujos para detalle dimensional exclusivamente. Pueden no representar la configuración mecánica vigente. Dimensiones en pulgadas (centímetros) a menos que se indique lo contrario.

THR PA22N/PA22SP
 Altura del reflector: 13 1/2 (34.3)
 Diámetro: 22 3/8 (56.8)
 Altura total: 20 3/8 a 26 (52.4 a 66)
 Varía según distribución

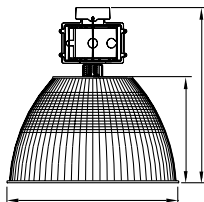

OPCIONES PARA ORDENAR / EMBALAJE – Existen alternativas para ordenar y embalar los productos.

Ejemplo:(21) THR 400M PA22N TB

1) Embalaje estándar (Forma óptima)
Para ordenar, utilice el número de catálogo maestro que se muestra en el ejemplo anterior. **Los accesorios se embarcan** como componentes múltiples. Ejemplo de embarque como sigue:
 (Ctd 21) **TH 400M TB HSG** (21 cajas de carcasas)
 (Ctd 20) **PA22N J4** (1 caja de 4 reflectores)
 (Ctd 1) **PA22N U** (1 caja de 1 reflector)

2) Embalaje por componente
Para ordenar, especifique los múltiplos de embalaje que prefiera (utilizando las designaciones de la lista a su izquierda). **Los accesorios se embarcan** como componentes separados. Ejemplo de órdenes y de embarque:
 (Ctd 21) **TH 400M TB HSG** (21 cajas de carcasas)
 (Ctd 20) **PA22N J4** (5 cajas de 4 reflectores)
 (Ctd 1) **PA22N U PA22N U** (1 caja de 1 reflector)

NUEVO



PA25ALEF

A30F

Uso recomendado

Para iluminación general en áreas de elaboración de alimentos y de lavado a presión donde se requieran altas eficiencias, iluminación horizontal, máximo control de brillo, y facilidad de limpieza. Cumple con los requerimientos FDA/USDA y certificación a prueba de humedad NFS.

Características

Carcasa - Sellado hermético, para trabajo pesado, carcasa de balastro en aluminio fundido libre de cobre (<0.4%). EL acabado cumple con FDA CFR 21 175.300 para revestimientos de resinas y poliméricos. Pintura de poliéster en polvo blanca aplicada por medios electrostáticos. Componentes eléctricos en posición horizontal y en contrada con disipación de calor a la carcasa del balastro. Tornillería externa de acero inoxidable o resistente a la corrosión sin roscas expuestas.

Balastro - Cobre devanado y probado 100% en fábrica. CWA es estándar (autotransformador de potencia constante).

Cumple con estándares de balastos ANSI C82 para lámparas M57. Listado UL.

Óptica - PA25ALEF: Cerrada y sellada, moldeada por inyección, estabilizada UV, reflector de acrílico virgen y lente plano. A30F: Aluminio anodizado y lente de acrílico virgen, estabilizado UV. El reflector sellado y el lente impiden la entrada de contaminantes externos. Ambos cumplen con los requisitos UL para el confinamiento de lámparas rotas.

Instalación - Caja de conexión colgante, con rosca para conduit 3/4" (estándar). Otras opciones de montaje disponibles.

Portalámpara - Porcelana, orientación vertical, base mogul con aleación de cobre, con rosca niquelada y contacto al centro. Listado UL 1500W, 600V, clasificado para pulsos 4KV. Certificaciones - Listado UL para Estados Unidos. Certificado NOM. Listado UL para operación en ambientes de -30°C a 55° C y lugares húmedos. Cumple con la certificación internacional a prueba de humedad NFS y los requerimientos FDA/USDA. A30F cuenta con clasificación IP65 contra penetración de agua y contaminantes y se adapta a lavado de alta presión hasta 1200 psi.

Para conocer los detalles y la presentación del producto, consulte el catálogo en línea en www.lithonia.com

Número de Catálogo

Serie	Potencia	Óptica
Sodio de Alta Presión		
TXF	250S	PA25ALEF
TXF	400S	PA25ALEF
TXF	250S	A30F
TXF	400S	A30F
Aditivos Metálicos		
TXF	250M	PA25ALEF
TXF	400M	PA25ALEF
TXF	250M	A30F
TXF	400M	A30F

Voltaje	Opciones/Accesorios
120	Ver página 148.
208 ^{1,2}	
240 ^{1,2,4}	
277	
480 ²	
TB ³	



Notas:

- 1 No disponible para 250W en 480V.
- 2 Requiere opción MRB o CWI para encapsulado (HPS). Disponible sólo para 70-400W.
- 3 Balastos multi-voltaje opcional (120, 208, 240, 277V; 120, 277)
- 4 Balastos disponibles para uso 220V y 240V, 50Hz y 60Hz con aditivos metálicos y lámparas de sodio de alta presión.

Lentes de policarbonato: Reemplazar **A** en óptica en la nomenclatura del óptico por **P** para lentes de policarbonato. Lámparas de alta intensidad de descarga disponibles con los luminarios. Consulte a su representante de ventas de Lithonia Lighting. **Los luminarios de aditivos metálicos también operarán las lámparas de vapor de mercurio de potencia comparable**

TXF PA25ALEF
 Altura total: 26 3/8 (66.9)
 Altura del reflector: 15 3/8 (38)
 Diámetro: 25 3/4 (65.4)

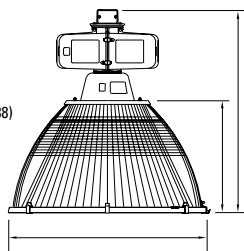

Ejemplo: TXF 400M A30F TB

TXF PA25ALEF Información Luminario / Lámpara				
Potencia	Balastro	Peso Lbs.	Kg.	Altura S/Mtg.
Sodio de Alta Presión (Mogul/Claro)				
250	CWA	39	18	1.1
400	CWA	39	18	1.1
Aditivos Metálicos (Mogul/Claro)				
250	CWA	35	16	1.2
400	CWA	35	16	1.2
TXF A30F Lamp/Fixture Data				
Potencia	Balastro	Peso Lbs.	Kg.	Altura S/Mtg.
Sodio de Alta Presión (Mogul/Claro)				
250	CWA	26	12	2.0
400	CWA	31	14	2.0
Aditivos Metálicos (Mogul/Claro)				
250	CWA	26	12	2.1
400	CWA	28	13	2.1

Dibujos para detalle dimensional exclusivamente. Pueden no representar la configuración mecánica vigente.

Dimensiones en **pulgadas (centímetros)** a menos que se indique lo contrario.

TXF A30F
 Altura total: 22 1/4 (56.5)
 Altura del reflector: 15 1/4 (38.7)
 Diámetro: 30 3/4 (78.1)
 20 7/8 a 26 (52.4 a 66)

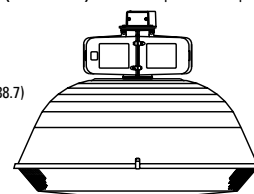

OPCIONES PARA ORDENAR / EMBALAJE — Existen alternativas para ordenar y embalar los productos. **Ejemplo: (21) TXF 400M A30 TB**

1) Embalaje estándar (Forma óptima)

Para ordenar, utilice el número de catálogo maestro que se muestra en el ejemplo anterior.

Los accesorios se embarcan como componentes múltiples. Ejemplo de embarque como sigue:

- (Ctd 21) TXF 400M TB HSG (21 cajas de carcasas)
- (Ctd 20) A30FLD J4 (5 cajas de 4 reflectores)
- (Ctd 20) AR30F J4 (5 cajas de 4 lentes ensamblados)
- (Ctd 1) A30F U (1 caja con 1 reflector / lente ensamblado)

2) Embalaje por componente

Para ordenar, especifique los múltiplos de embalaje que prefiera (utilizando las designaciones de la lista a su izquierda).

Los accesorios se embarcan como componentes separados. Ejemplo de órdenes y de embarque:

- (Ctd 21) TXF 400M TB HSG (21 cajas de carcasas)
- (Ctd 21) A30F U (21 cajas de 1 reflector / lentes ensamblados)

TXL/TXP

Hi-Tek®

Uso recomendado

Para áreas que requieren de una buena iluminación vertical con excelente control de brillo para bajas alturas de montaje. Ideal para áreas abiertas, establecimientos comerciales, pasillos y áreas de manufactura.

Características

Carcasa - Resistente, para trabajo pesado, en aluminio fundido con acabado en pintura de poliéster en polvo de color blanco. Componentes eléctricos en posición horizontal y encontrada con disipación de calor a la carcasa del balastro.

Balastro - Cobre devanado y probado 100% en fábrica. Los ignitores de estado sólido están encapsulados y aislados (HPS y 100MH). Alto factor de potencia, autotransformador de potencia constante. Sistema de aislamiento Clase H de 180°C. Listado UL. Óptica - Lente de acrílico virgen, moldeado por inyección, reflector de aluminio anodizado completamente facetado.

Bisagra y pestillo sujetador que facilita el mantenimiento y la limpieza. Reflector y refractor totalmente cerrados y sellados que no permiten la entrada de contaminantes externos. Cumple los requisitos UL para confinamiento de lámparas rotas. Todos los patrones de distribución disponibles son abiertos.

Instalación - Caja de conexión colgante con rosca para conduit 3/4" (estándar). Otras opciones de montaje disponibles.

Portalámpara - Porcelana, orientación vertical, base mogul con aleación de cobre, rosca niquelada y contacto al centro. Listado UL 1500W, 600V, clasificado para pulsos 4KV.

Certificaciones - Listado UL para Estados Unidos. Certificado NOM. Listado UL para operación en ambientes de -30°C a 40°C y lugares semihúmedos. Operación a 55°C también disponible. UL disponible para lugares húmedos.

Para conocer los detalles y la presentación del producto, consulte el catálogo en línea en www.lithonia.com



Número de Catálogo

Serie	Potencia	Óptica	Voltaje	Opciones/Accesorios
Sodio de Alta Presión				
TXL	50S	A20	120	Ver página 148.
TXL	70S	A20	208 ^{1,2}	
TXL	100S	A20	240 ^{1,2,3}	
TXL	150S	A20	277	
TXL	200S	A20	480 ²	
TXL	250S	A20	TB ⁴	
TXP	250S	A26		
TXP	400S	A26		
Aditivos Metálicos				
TXL	100M	A20		
TXL	175M	A20		
TXL	250M	A20		
TXP	250M	A26		
TXP	400M	A26		



Notas:

- 1 No disponible para 250W en 480V.
- 2 Disponible sólo para 70-400W.
- 3 Balastros disponibles para uso 220V y 240V, 50Hz y 60Hz con aditivos metálicos y lámparas de sodio alta presión.
- 4 Balastros multi-voltaje opcional (120, 208, 240, 277V; 120, 277)

Lentes de policarbonato: Reemplazar **A** en la nomenclatura de la óptica por **P** para lentes de policarbonato.

Lámparas de alta intensidad de descarga disponibles con los luminarios. Consulte a su representante de ventas de Lithonia Lighting. **Los luminarios de aditivos metálicos también operarán con lámparas de vapor de mercurio de potencia comparable.**

Dibujos para detalle dimensional exclusivamente. Pueden no representar la configuración mecánica vigente. Dimensiones pulgadas (centímetros) a menos que se indique lo contrario.

TXL A20

Altura total: 21 3/8 (54.3)
 Altura del reflector: 14 1/2 (36.2)
 Diámetro: 21 1/2 (54.6)

TXP A26

Altura total: 24 3/8 (61.9)
 Altura del reflector: 17 1/16 (43.3)
 Diámetro: 28 3/8 (72.1)

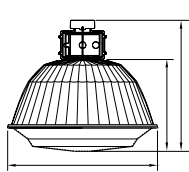
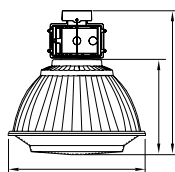

Ejemplo: TXP 400M A26 TB

TXL A20 Información del Luminario/ de Lámpara				
Potencia	Balastros	Peso Lbs.	Kg.	Altura S/Mtg
Sodio de Alta Presión (Mog/Claro)				
50 (A20)	HX-HPF	11	5	1.9
70 (A20)	HX-HPF	12	5	1.8
100 (A20)	HX-HPF	14	6	1.9
150 (A20)	HX-HPF	15	7	1.9
200 (A20)	CWA	17	8	1.9
250 (A20)	CWA	21	9	1.7
Aditivos Metálicos (Med (100) Mogul/Claro)				
100 (A20)	CWA	16	7	1.8
175 (A20)	CWA	17	8	1.8
250 (A20)	CWA	20	9	1.7

TXL A26 Información del Luminario/ de la Lámpara				
Potencia	Balastro	Peso Lbs.	Kg.	Altura S/Mtg.
Sodio de Alta Presión (Mog/Claro)				
250 (A26)	CWA	29	13	2.0
400 (A26)	CWA	37	17	2.0
Aditivos Metálicos (Mogul/Claro)				
250 (A26)	CWA	25	11	2.2
400 (A26)	CWA	32	15	2.2

OPCIONES PARA ORDENAR / EMBALAJE - Existen alternativas para ordenar y embalar los productos. Ejemplo: (21) TXP 400M A26 TB

1) Embalaje estándar (Forma óptima)

Para ordenar, utilice el número de catálogo maestro que se muestra en el ejemplo anterior.

Los accesorios se embarcan como componentes múltiples. Ejemplo de embarque como sigue:

- (Ctd. 21) TX 400M TB HSG (21 cajas de carcacas)
- (Ctd. 20) A26LD J4 (5 cajas de 4 reflectores)
- (Ctd. 20) AR26 J4 (5 cajas de 4 lentes ensamblados)
- (Ctd. 1) A26 U (1 caja con un reflector/lente ensamblado)

2) Embalaje por componente

Para ordenar, especifique los múltiplos de embalaje que prefiera (utilizando las designaciones de la lista a su izquierda).

Los accesorios se embarcan como componentes separados. Ejemplo de órdenes y de embarque:

- (Ctd. 21) TX 400M TB HSG (21 cajas de carcacas)
- (Ctd. 21) A26 U (21 cajas de 1 reflector/lentes ensamblados)



A30

Óptica Cerrada de Aluminio, de Alta Calidad

Uso recomendado

Para áreas que requieren alta eficiencia, alta iluminación horizontal y vertical y buen control de brillo en bajas alturas de montaje. Ideal para áreas abiertas, establecimientos comerciales, pasillos y áreas de manufactura.

Características

Carcasa - Resistente, para trabajo pesado, en aluminio fundido con acabado en polvo poliéster blanco. Componentes eléctricos en posición horizontal y encontrada con disipación de calor a la carcasa del balastro para una operación más fresca.

Balastro - Cobre devanado y probado 100% en fábrica. Los ignitores de estado sólido están encapsulados y aislados (HPS y 100MH). Factor de alta potencia. Autotransformador de potencia constante. Sistema de aislamiento Clase H de 180°C. Listado UL Óptica - Lente de acrílico virgen, moldeado por inyección, reflector de aluminio anodizado completamente facetado. Bisagra y pestillo

sujetador que facilita el mantenimiento y la limpieza. Reflector y refractor totalmente cerrados y sellados que no permiten la entrada de contaminantes externos. Cumple los requisitos UL para confinamiento de lámparas rotas. Todos los patrones de distribución disponibles son abiertos.

Instalación - Caja de conexión colgante con rosca para conduit 3/4" (estándar). Otras opciones de montaje disponibles. **Portalámpara** - Porcelana, orientación vertical, portalámpara con base mogul con aleación de cobre, rosca niquelada y contacto al centro. Listado UL 1500W, 600V, clasificado para pulsos 4KV.

Certificaciones - Listado UL. Certificado NOM. Listado UL para operación en ambientes de -30°C a 40°C y lugares semi-húmedos. Operación a 55°C también disponible. UL disponible para lugares húmedos.

Para conocer los detalles y la presentación del producto, consulte el catálogo en línea en www.lithonia.com

Número de Catálogo

Serie	Potencia	Óptica	Voltaje	Opciones/Accesorios
Sodio de Alta Presión				
TXS	250S	A30	120	Ver página 148.
TXS	400S	A30	208 ^{1,2}	
			240 ^{1,2,3}	
			277	
			480 ² TB ⁴	
Aditivos Metálicos				
TXS	250M	A30		
TXS	400M	A30		



Notas:

- 1 Disponible sólo para 70-400W.
- 2 Balastros disponibles para uso 220V y 240V, 50Hz y 60Hz con aditivos metálicos y lámparas de sodio de alta presión.
- 3 Balastros multi-voltaje opcional (120, 208, 240, 277V; 120, 277)

Lentes de policarbonato: Reemplazar A en óptico en la nomenclatura del óptico por P para lentes de policarbonato.

Lámparas de alta intensidad de descarga disponibles con los luminarios. Consulte a su representante de ventas de Lithonia Lighting. Los luminarios de aditivos metálicos también operarán con lámparas de vapor de mercurio de potencia comparable.

OPCIONES PARA ORDENAR / EMBALAJE – Existen alternativas para ordenar y embalar los productos.

Ejemplo: (21) TXP 400M A30 TB

1) Embalaje estándar (Forma óptima)

Para ordenar, utilice el número de catálogo maestro que se muestra en el ejemplo anterior. Los accesorios se embarcan como componentes múltiples. Ejemplo de embarque como sigue:

- (Ctd. 21) TX 400M TB HSG (21 cajas de carcasas)
- (Ctd. 20) A30LD J4 (5 cajas de 4 reflectores)
- (Ctd. 20) AR30 J4 (5 cajas de 4 lentes ensamblados)
- (Ctd.1) A30 U (1 caja con 1 reflector / lente ensamblado)

2) Embalaje por componente

Para ordenar, especifique los múltiplos de embalaje que prefiera (utilizando las designaciones de la lista a su izquierda). Los accesorios se embarcan como componentes separados. Ejemplo de órdenes y de embarque:

- ((Ctd. 21) TX 400M TB HSG (21 cajas de carcasas)
- (Ctd. 21) A30 U (21 cajas de 1 reflector/lentes ensamblados)

Ejemplo: TXS 400M A30 TB

Información Luminario/Lámpara				
Potencia	Balastro	Peso		Altura
		Lbs.	Kg.	S/Mtg.
Sodio de Alta Presión (Mogul/Claro)				
250	CWA	26	12	2.0
400	CWA	31	14	2.0
Aditivos Metálicos (Mogul/Claro)				
250	CWA	26	12	2.1
400	CWA	28	13	2.1

Dibujos para detalle dimensional exclusivamente. Pueden no representar la configuración mecánica vigente. Dimensiones en pulgadas (centímetros) a menos que se indique lo contrario.

TXS A30
 Altura total: 22 1/4 (56.5)
 Altura del reflector: 15 1/4 (38.7)
 Diámetro: 30 3/4 (78.1)

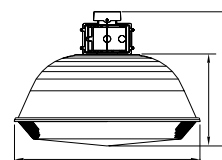

Uso recomendado

Para áreas que requieren alta iluminación vertical con excelente control de brillo para bajas alturas de montaje. Ideal para áreas abiertas, establecimientos comerciales, pasillos.

Características

Carcasa - Resistente, para trabajo pesado, aluminio fundido con acabado en pintura de poliéster en polvo de color blanco.

Componentes eléctricos en posición horizontal encontrada con disipación de calor a la carcasa del balastro.

Balastro - Cobre devanado y probado 100% en fábrica. Los ignitores de estado sólido están encapsulados y aislados (HPS). Factor de alta potencia, autotransformador de potencia constante. Sistema de aislamiento Clase H de 180°C. Cumple con los estándares para balastos C82 ANSI para Listado UL.

Óptica - Lente de acrílico virgen y de alta reflectividad, moldeado por inyección, reflector con acabado en pintura poliéster en polvo color blanco. Bisagra con pestillo sujetador que facilita el mantenimiento y la limpieza. Impide la entrada de contaminantes externos. Cumple los requisitos UL para confinamiento de lámparas rotas.

Instalación - Caja de conexión colgante con rosca para conduit 3/4" (estándar). Otras opciones de montaje disponibles.
Portalámpara - Porcelana, orientación vertical, base mogul con aleación de cobre, rosca niquelada y contacto al centro. Listado UL 1500W, 600V, clasificado para pulsos 4KV.

Certificaciones - Listado UL para Estados Unidos. Certificado NOM. Listado UL para operación en ambientes de -30°C a 40°C y lugares semi-húmedos. Operación a 55°C también disponible. UL disponible para lugares húmedos.

Para conocer los detalles y la presentación del producto, consulte el catálogo en línea en www.lithonia.com



A23

Ejemplo: TXC 400M A23 TB

Número de Catálogo

Serie	Potencia	Óptica	Voltaje	Opciones/Accesorios
Sodio de Alta Presión				
TXC	250S ¹	A23	120	Ver página 148.
TXC	400S ¹	A23	208 ^{2,3}	
			240 ^{2,3,4}	
			277	
			480 ^{2,3}	
Aditivos Metálicos				
TXC	250M ¹	A23	TB ⁵	
TXC	400M ¹	A23		

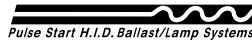

TXD¹

Notas:

- TXD se compone de balastro TX y óptico ensamblado A23 embalado en una sola caja. Disponible balastro con derivación o 4802V. Para ordenar, cambie la descripción TXC por TXD. Disponible en la potencia indicada únicamente.
- Disponible para 250-400W. No disponible para 250W en 480V.
- Disponible para 70-400W únicamente.
- Balastos disponibles para uso 220V y 240V, 50Hz y 60Hz con aditivos metálicos y lámparas de sodio de alta presión.
- Balastos multi-voltaje opcional (120, 208, 240, 277V; 120, 277).

Lentes de policarbonato: Reemplazar A en óptico en la nomenclatura del óptico por P para lentes de policarbonato.

Información del Luminario /de la Lámpara

Potencia	Balastro	Peso Lbs.	Peso Kg.	Altura S/Mtg.
Sodio de Alta Presión (Mogul/Claro)				
250	CWA	23	10	1.6
400	CWA	29	13	1.6
Aditivos Metálicos (Mogul/Claro)				
250	CWA	21	10	1.7
400	CWA	25	11	1.7

Dibujos para detalle dimensional exclusivamente. Pueden no representar la configuración mecánica vigente. Dimensiones en pulgadas (centímetros) a menos que se indique lo contrario.

TXC A23
 Altura total 22 1/4 (56.5)
 Altura del reflector 15 1/4 (38.7)
 Diámetro: 23 (58.4)

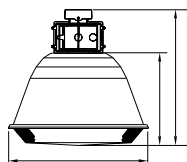

OPCIONES PARA ORDENAR / EMBALAJE—Existen alternativas para ordenar y embalar los productos. Ejemplo: (21) THS 400M A16 TB

1) Embalaje estándar

Para ordenar, utilice el número de catálogo maestro que se muestra en el ejemplo anterior. Los accesorios se embarcan como componentes múltiples. Ejemplo de embarque como sigue:

- (Ctd 21) TX 400M TB HSG (21 cajas de carcassas)
- (Ctd 20) A23LD J4 (5 caja de 4 reflectores)
- (Ctd 20) AR23 J4 (5 cajas de 4 lentes ensamblados)
- (Ctd 1) A23 U (1 caja de 1 lente/ reflector)

2) Embalaje por componente

Para ordenar, especifique los múltiplos de embalaje que prefiera (utilizando las designaciones de la lista a su izquierda). Los accesorios se embarcan como componentes separados. Ejemplo de órdenes y de embarque:

- (Ctd 21) TX 400M TB HSG (21 cajas de Carcassas)
- (Ctd 21) A23 U (21 cajas de 1 lente/ reflector)

3.Embalaje por unidad

(cajas individuales) Para ordenar, cambie la descripción TXC por TXD. Ejemplo de orden como sigue: (21) TXD 400M A23 TB. Los accesorios se embarcan completos en cajas individuales. (Ejemplo de embarque con 21 cajas, cada una con 1 carcasa y 1 reflector). Algunos modelos disponibles:

TXD	250S	A23	TB
TXD	250S	A23	480
TXD	400S	A23	TB
TXD	400S	A23	480
TXD	400M	A23	TB
TXD	400M	A23	480

Consulte a su representante de ventas Lithonia Lighting para otras opciones. Ejemplo: TXD 400M A23TB LPI. Para incluir lámparas en cualquier embalaje agregue el sufijo LPI.

TXR

Acrylume™



PA22GLE

Óptica Cerrada de Acrílico, de Alta Calidad

Uso recomendado

Para ambientes controlados que requieren una buena iluminación horizontal y vertical. Ideal para establecimientos comerciales, pasillos y áreas de manufactura.

Características

Carcasa - Resistente, para trabajo pesado, aluminio fundido con acabado en pintura de poliéster en polvo de color blanco. Componentes eléctricos en posición horizontal encontrada con disipación de calor a la carcasa del balastro.

Balastro - Cobre devanado y probado 100% en fábrica. Los ignitores de estado sólido están encapsulados y aislados (HPS). Factor de alta potencia, autotransformador de potencia constante. Sistema de aislamiento Clase H de 180°C. Cumple con los estándares para balastos C82 ANSI. Listado UL.

Óptica - Lente de vidrio templado claro y reflector de acrílico virgen, moldeado por inyección, estabilizado UV. Bisagra con pestillo sujetador que facilita el mantenimiento y la limpieza. Reflector y refractor

totalmente sellados que no permiten la entrada de contaminantes externos. Cumple los requisitos UL para confinamiento de lámparas rotas. Las lámparas fosforadas proveen un desempeño óptimo.

Instalación - Caja de conexión colgante con rosca para conduit 3/4" (estándar). Otras opciones de montaje disponibles. **Para áreas donde los reflectores estén sujetos a impacto (gimnasios, etc.) utilice la opción FWG (guarda de protección completa). No se recomienda utilizar en ambientes grasosos. Consulte a su Representante de ventas de Lithonia Lighting.**

Portalámpara - Porcelana, orientación vertical, base mogul con aleación de cobre, rosca niquelada y contacto al centro. Listado UL 1500W, 600V, clasificado para pulsos 4KV.

Certificaciones - Listado UL para Estados Unidos. Certificado NOM. Listado UL para lugares semi-húmedos. Operación a temperatura ambiente: de -30°C a 40°C.

Para conocer los detalles y la presentación del producto, consulte el catálogo en línea en www.lithonia.com

Número de Catálogo

Serie	Potencia	Óptica	Voltaje	Opciones/Accesorios
Sodio de Alta Presión				
TXR	250S	PA22GLE	120	Ver página 148.
TXR	400S	PA22GLE	208 ^{1,2}	
			240 ^{1,2,3}	
			277	
			480 ²	
			TB ⁴	
Aditivos Metálicos				
TXR	250M	PA22GLE		
TXR	400M	PA22GLE		



Parámetros Ambientales	-30° a 25°C (-22° a 77°F)	-30° a 40°C (-22° a 104°F)	-30° a 55°C (-22° a 131°F)
Producto			
TXR 250S, 250M PA22GLE		<input type="checkbox"/>	
TXR 400S, 400M PA22GLE		<input type="checkbox"/>	

= COMPATIBILIDAD

Ejemplo: TXR 400M PA22GLE TB

Información Luminario/ Lámpara			
Potencia	Balastro	Peso Lbs. Kg.	Altura S/Mtg.
Sodio de Alta Presión (Mogul/Claro)			
250 (PA22GLE)	CWA	33 15	1.6
400 (PA22GLE)	CWA	36 16	1.6
Aditivos Metálicos (Mogul/Claro)			
250 (PA22GLE)	CWA	30 14	1.7
400 (PA22GLE)	CWA	33 15	1.7

Notas:

- 1 Disponible para 250-400W. No disponible para 250W en 480V.
- 2 Disponible para 70-400W únicamente.
- 3 Balastos disponibles para uso 220V y 240V, 50Hz y 60Hz con aditivos metálicos y lámparas de sodio de alta presión.
- 4 Balastos multi-voltaje opcional (120, 208, 240, 277V; 120, 277).

Lámparas de alta intensidad de descarga disponibles con los luminarios. Consulte a su representante de ventas de Lithonia Lighting. **Los luminarios de aditivos metálicos también operarán con lámparas de vapor de mercurio de potencia comparable.**

OPCIONES PARA ORDENAR / EMBALAJE - Existen alternativas para ordenar y embalar los productos. Ejemplo: (21) TXR PA22GLE TB

1) Embalaje estándar

Para ordenar, utilice el número de catálogo maestro que se muestra en el ejemplo anterior. **Los accesorios se embarcan** como componentes múltiples. Ejemplo de embarque como sigue:

- (Ctd 21) TX 400M TB HSG (21 cajas de carcargas)
- (Ctd 20) PA22GLELD J4 (5 caja de 4 reflectores)
- (Ctd 20) PR22GLJ4 (5 cajas de 4 lentes ensamblados)
- (Ctd 1) PA22GLE U (1 caja de 1 lente/ reflector

2) Embalaje por componente

Para ordenar, especifique los múltiplos de embalaje que prefiera (utilizando las designaciones de la lista a su izquierda).

Los accesorios se embarcan como componentes separados. Ejemplo de órdenes y de embarque:

- (Ctd 21) TX 400M TB HSG (21 cajas de Carcargas)
- (Ctd 21) PA22GLE U ((21 cajas de 1 lente/ reflector ensamblado).

Dibujos para detalle dimensional exclusivamente. Pueden no representar la configuración mecánica vigente. Dimensiones en **pulgadas (centímetros)** a menos que se indique lo contrario.

TXR PA22GLE

Altura total: 24 1/2 (62.2)

Altura del Reflector: 17 1/2 (44.5)

Diámetro: 23 3/8 (59.4)

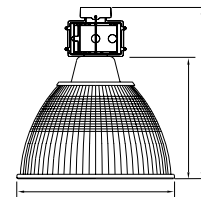

Uso recomendado

Para ambientes controlados que requieren alta iluminación horizontal y vertical. Ideal para establecimientos comerciales, pasillos y áreas de manufactura.

Características

Carcasa - Resistente, para trabajo pesado, aluminio fundido con acabado en pintura de poliéster en polvo de color blanco.
Componentes eléctricos en posición horizontal encontrada con disipación de calor a la carcasa del balastro.

Balastro - Cobre devanado y probado 100% en fábrica. Los ignitores de estado sólido están encapsulados y aislados (HPS). Factor de alta potencia, autotransformador de potencia constante. Sistema de aislamiento Clase H de 180°C. Cumple con los estándares para balastros C82 ANSI. Listado UL.

Óptico - Lente plano de acrílico claro y reflector de acrílico virgen, moldeado por inyección, estabilizado UV. Bisagra con pestillo sujetador que facilita el mantenimiento y la limpieza.
 Reflector y refractor totalmente sellados que no

permiten la entrada de contaminantes. Cumple los requisitos UL para confinamiento de lámparas rotas. Las lámparas fosforadas proveen un desempeño óptimo.

Instalación - Caja de conexión colgante con rosca para conduit 3/4" (estándar).

Otras opciones de montaje disponibles. **Para áreas donde los reflectores estén sujetos a impacto (gimnasios, etc.) utilice la opción FWG (guarda de protección completa). No se recomienda utilizar en ambientes grasosos. Consulte a su Representante de ventas de Lithonia Lighting.**

Portalámpara - Porcelana, orientación vertical, base mogul con aleación de cobre, rosca niquelada y contacto al centro. Listado UL 1500W, 600V, clasificado para pulsos 4KV.

Certificaciones - Listado UL para Estados Unidos. Certificado NOM. Listado UL para lugares semi-húmedos.

Operación a temperatura ambiente: de -30°C a 55°C. UL disponible par lugares húmedos

Para conocer los detalles y la presentación del producto, consulte el catálogo en línea en www.lithonia.com.



PA25ALE

Ejemplo: TXR 400M PA25ALE TB

Número de Catálogo

Series	Potencia	Óptica	Voltaje	Opciones /Accesorios	
Sodio de Alta Presión					
TXR	250S	PA25ALE	120	Ver página 148.	
TXR	400S	PA25ALE	208 ^{1,2}		
			240 ^{1,2,3}		
Aditivos Metálicos					
TXR	250M	PA25ALE	277		
TXR	400M	PA25ALE	480 ^{1,2}		
			TB ⁴		



Parámetros ambientales

	-30° a 25°C (-22° a 77°F)	-30° a 40°C (-22° a 104°F)	-30° a 55°C (-22° a 131°F)
TXR 250S, 250M PA25ALE			<input type="checkbox"/>
TSR 400S, 400M PA25ALE			<input type="checkbox"/>

= COMPATIBILIDAD

OPCIONES PARA ORDENAR / EMBALAJE - Existen alternativas para ordenar y embalar los productos.

Ejemplo: (21) TXR 400M PA25ALE TB

1) Embalaje estándar

Para ordenar, utilice el número de catálogo maestro que se muestra en el ejemplo anterior. Los accesorios se embarcan como componentes múltiples. Ejemplo de embarque como sigue:

- (Ctd 21) TX 400M TB HSG (21 cajas de carcasas)
- (Ctd 20) PA25ALELD J4 (5 caja de 4 reflectores)
- (Ctd 20) PR25AL J4 (5 cajas of 4 reflectores)
- (Ctd 1) PA25ALE U (1 cajas de 1 lente/ reflector ensamblado)

2) Embalaje por componente

Para ordenar, especifique los múltiplos de embalaje que prefiera (utilizando las designaciones de la lista a su izquierda). Los accesorios se embarcan como componentes separados. Ejemplo de órdenes y de embarque:

- (Ctd 21) TX 400M TB HSG (21 cajas de Carcasas)
- (Ctd 21) PA25ALE U (21 cajas de 1 lente/ reflector ensamblado)

Información Luminario/Lámpara			
Potencia	Balastro	Peso Lbs. Kg.	Altura
Sodio de Alta Presión (Mogul / Claro)			
250 (PA25ALE) CWA		39 18	1.1
400 (PA25ALE) CWA		39 18	1.1
Aditivos Metálicos (Mogul / Claro)			
250 (PA25ALE) CWA		35 16	1.2
400 (PA25ALE) CWA		35 16	1.2

NOTAS:

- 1 Disponible para 250-400W. No disponible para 250W en 480V.
- 2 Disponible para 70-400W únicamente.
- 3 Balastros disponibles para uso 220V y 240V, 50Hz y 60Hz con aditivos metálicos y lámparas de sodio alta presión.
- 4 Balastros multi-voltaje opcional (120, 208, 240, 277V; 120, 277).

Lámparas de alta intensidad de descarga disponibles con los luminarios. Consulte a su representante de ventas de Lithonia Lighting. Los luminarios de aditivos metálicos también operarán con lámparas de vapor de mercurio de potencia comparable.

Dibujos para detalle dimensional exclusivamente. Pueden no representar la configuración mecánica vigente. Dimensiones en pulgadas (centímetros) a menos que se indique lo contrario.

TXR PA25ALE

- Altura total: 26 3/8 (66.9)
- Altura del reflector: 15 3/8 (38)
- Diámetro: 25 3/4 (65.4)

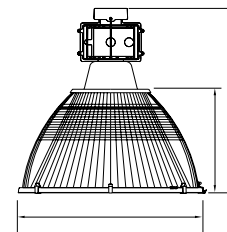



Óptica Cerrada de Acrílico, de Alta Calidad

Uso recomendado

Para ambientes controlados que requieren un equilibrio entre alta iluminación horizontal y vertical. Ideal para establecimientos comerciales, pasillos y áreas de manufactura.

Características

Carcasa - Resistente, para trabajo pesado, aluminio fundido con acabado en pintura de poliéster en polvo de color blanco. Componentes eléctricos en posición horizontal encontrada con disipación de calor a la carcasa del balastro.

Balastro - Cobre devanado y probado 100% en fábrica. Los ignitores de estado sólido están encapsulados y aislados (HPS). Factor de alta potencia, autotransformador de potencia constante. Sistema de aislamiento Clase H de 180°C. Cumple con los estándares para balastros C82 ANSI. Listado UL.

Óptica - Reflector de acrílico virgen, moldeado por inyección, estabilizado UV; con lente cónico (PA25D) o de gota (PA22C). Bisagra con pestillo sujetador que facilita el mantenimiento y la limpieza. Reflector y refractor totalmente sellados que no permiten la entrada de contaminantes. Cumple los requisitos UL para

confinamiento de lámparas rotas. Las lámparas fosforadas proveen un desempeño óptimo.

Instalación - Caja de conexión colgante con rosca para conduit 3/4" (estándar). Otras opciones de montaje disponibles. **Para áreas donde los reflectores estén sujetos a impacto (gimnasios, etc.) utilice la opción FWG (guarda de protección completa). No se recomienda utilizar en ambientes grasosos. Consulte a su Representante de ventas de Lithonia Lighting.**

Portalámpara - Porcelana, orientación vertical, base mogul con aleación de cobre, rosca niquelada y contacto al centro. Listado UL 1500W, 600V, clasificado para pulsos 4KV.

Certificaciones - Listado UL para Estados Unidos. Certificado NOM. Listado UL para lugares semi-húmedos. Operación a temperatura ambiente: de -30°C a 40°C. UL disponible para lugares húmedos

Para conocer los detalles y la presentación del producto, consulte el catálogo en línea en www.lithonia.com.

Número de Catálogo

Ejemplo: TXR 400M PA22C TB

Información Luminario/Lámpara				
Potencia	Balastro	Peso		S/Mtg.
		Lbs.	Kg.	Altura
Sodio de Alta Presión (Mogul / Revestido)				
250 (PA22C)	CWA	31	14	2.7
250 (PA25D)	CWA	34	15	2.4
400 (PA22C)	CWA	31	14	2.7
400 (PA25D)	CWA	34	15	2.4
Aditivos Metálicos (Mogul / Revestido)				
250 (PA22C)	CWA	31	14	3.0
250 (PA25D)	CWA	31	13	2.8
350 (PA22C)	CWA	31	14	2.8
350 (PA25D)	CWA	31	13	2.5
400 (PA22C)	CWA	31	14	2.8
400 (PA25D)	CWA	30	13	2.8

Series	Potencia	Óptica	Voltaje	Opciones /Accesorios
Sodio de Alta Presión				
TXR	250S	PA22C	120	Ver página 148.
TXR	250S	PA25D	208 ^{1,2}	
TXR	400S	PA22C	240 ^{1,2,3}	
TXR	400S	PA25D	277	
			480 ^{1,2}	
			TB ⁴	
Aditivos Metálicos				
TXR	250M	PA22C		
TXR	250M	PA25D		
TXR	400M	PA22C		
TXR	400M	PA25D		

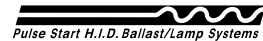

NOTAS:

- 1 Disponible para 250-400W. No disponible para 250W en 480V.
- 2 Disponible para 70-400W únicamente.
- 3 Balastros disponibles para uso 220V y 240V, 50Hz y 60Hz con aditivos metálicos y lámparas de sodio alta presión.
- 4 Balastros multi-voltaje opcional (120, 208, 240, 277V, 120, 277).

Lámparas de alta intensidad de descarga disponibles con los luminarios. Consulte a su representante de ventas Lithonia Lighting. **Los luminarios de aditivos metálicos también operarán con lámparas de vapor de mercurio de potencia comparable.**

Parámetros ambientales -30° a 25°C (-22° a 77°F) -30° a 40°C (-22° a 104°F) -30° a 55°C (-22° a 131°F)

TXR 250S, 250M PA22C	<input type="checkbox"/>	
TXR 250S, 250M PA25D	<input type="checkbox"/>	
TXR 400S, 400M PA22C	<input type="checkbox"/>	
TXR 400S, 400M PA25D	<input type="checkbox"/>	

=COMPATIBILIDAD

Dibujos para detalle dimensional exclusivamente. Pueden no representar la configuración mecánica vigente. Dimensiones en **pulgadas (centímetros)** a menos que se indique lo contrario.

TXR PA22C

Altura total: 22 3/4 (57.8)
 Altura del reflector: 15 3/4 (40)
 Diámetro: 22 3/8 (56.8)

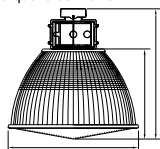

TXR PA25D

Altura total: 22 1/8 (56.2)
 Altura del reflector: 17 1/8 (43.5)
 Diámetro: 25 1/2 (64.8)

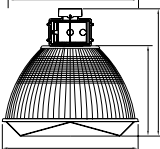

OPCIONES PARA ORDENAR / EMBALAJE - Existen alternativas para ordenar y embalar los productos.

Ejemplo: (21) TXR 400M PA25ALE TB

1) Embalaje Estándar

Para ordenar, utilice el número de catálogo maestro que se muestra en el ejemplo anterior.

Los accesorios se embarcan como componentes múltiples. Ejemplo de embarque como sigue:

- (Ctd 21) TX 400M TB HSG (21 cajas de carcasas)
- (Ctd 20) PA22CLD J4 (5 cajas de 4 reflectores)
- (Ctd 20) PR22 C.J4 (5 cajas de 4 lentes ensamblados)
- (Ctd 1) PA22C U (1 caja de 1 lente/ reflector ensamblado)

2) Embalaje por Componente

Para ordenar, especifique los múltiplos de embalaje que prefiera (utilizando las designaciones de la lista a su izquierda). Los accesorios se embarcan como componentes separados. Ejemplo de órdenes y de embarque:

- (Ctd 21) TX 400M TB HSG (21 cajas de carcasas)
- (Ctd 21) PA22C U (21 cajas de 1 lente/ reflector ensamblado).

TGL/TGR

Uso recomendado

Para áreas que requieren óptima iluminación vertical con control de brillo en bajas alturas de montaje. Ideal para estacionamientos, invernaderos, jardines y pasillos industriales.

Características

Carcasa - Resistente, para trabajo pesado, en aluminio fundido. Acabado estándar en polvo poliéster aluminio natural.

Balastro - Cobre devanado y probado 100% en fábrica. Los ignitores de estado sólido están encapsulados y aislados (HPS y 100MH). Alta reactancia, alto factor de potencia o autotransformador de potencia constante. Sistema de aislamiento Clase H de 180°C. Listado UL 1029.

Óptica - Refractor 100% de acrílico virgen, de una pieza, moldeado por inyección.

Distribuciones disponibles TGL Tipo V (A165), TGR Tipo V (A125), Tipo 1 (A121) y Tipo II (A162). Refractor de policarbonato también disponible.

Instalación - La placa de montaje rápido se fija a la caja de conexiones cuadrada u octagonal de 4". La placa se sujeta con bisagras a la carcasa de luminario durante la instalación. El luminario se cierra con media vuelta en su lugar y se asegura con una instalación antivandálica. Opción de montaje suspendido instalado de fábrica (PM) también disponible.

Portalámpara - Porcelana, orientación vertical, portalámpara con base mogul con aleación de cobre, rosca niquelada y contacto al centro. Listado UL 1500W, 600V, clasificado para pulsos 4KV.

Certificaciones - Listado UL para Estados. Certificado NOM. Listado UL para lugares semihúmedos. 250W aditivos metálicos clasificado para temperaturas ambiente de 40°C. UL para lugares húmedos también disponible.

Para conocer los detalles y la presentación del producto, consulte el catálogo en línea en www.lithonia.com.



Número de Catálogo

Ejemplo: TGL 175M A165 TB

Series	Potencia	Óptica		Voltaje	Opciones /Accesorios
Sodio de Alta Presión		Tipo V	Tipo II	120	Ver página 148.
TGL	70S	A165	A162	208^{1,2}	
TGL	100S	A165	A162	240^{2,3}	
TGL	150S	A165	A162	277	
Aditivos Metálicos				480²	
TGL	100M	A165	A162	TB⁴	
TGL	175M	A165	A162		
TGL	250M	A165	A162		
Sodio de Alta Presión		Tipo V	Tipo I		
TGR	70S	A125	A121		
TGR	100S	A125	A121		
TGR	150S	A125	A121		
Aditivos Metálicos					
TGR	100M¹	A125	A121		
TGR	175M	A125	A121		

EMBALAJE ESTÁNDAR – Los luminarios se embarcan completos en cajas individuales

Ejemplo: (Ctd 13) **TGL 175M A165 TB**
(13 cajas de un luminario)

Accesorios se embarcan separados.

*Si requiere montaje suspendido, agregue **PM** a la nomenclatura.

NOTAS:

- 1 Disponible para 250M.
- 2 Disponible para 70-150W únicamente.
- 3 Balastros disponibles para uso 220V y 240V, 50Hz y 60Hz con aditivos metálicos y lámparas de sodio alta presión.
- 4 Balastros multi-voltaje opcional (120, 208, 240, 277V; 120, 277).

Lente de policarbonato: Reemplazar **A** en la nomenclatura del óptico por **P** de lente de policarbonato.

Lámparas de alta intensidad de descarga disponibles con los luminarios. Consulte a su representante de ventas de Lithonia Lighting. Los luminarios de aditivos metálicos también operarán con lámparas de vapor de mercurio de potencia comparable.

Información Luminario/Lámpara				
Potencia	Balastro	Peso Lbs.	Kg.	S/Mtg. Altura
TGL Tipo V				
Sodio de Alta Presión (Mogul / Claro)				
70	HX≤HPF	21	9	2.3
100	HX-HPF	23	10	2.3
150	HX≤HPF	23	10	2.3
Aditivos Metálicos (Med (100)/Mog(175-250)/Claro)				
100	CWA	20	9	1.2
175	CWA	23	10	1.7
250	CWA	26	12	1.7
TGR Tipo V				
Sodio de Alta Presión (Mogul / Claro)				
70	HX≤HPF	11	5	1.8
100	HX-HPF	13	6	1.7
150	HX≤HPF	14	6	1.8
Aditivos Metálicos (Med (100)/Mog(175-250)/Claro)				
100	CWA	13	6	1.7
175	CWA	14	6	1.8

Dibujos para detalle dimensional exclusivamente. Pueden no representar la configuración mecánica vigente. Dimensiones en **pulgadas (centímetros)** a menos que se indique lo contrario.

TGL Altura total: 13 3/8 (34) Diámetro: 16 3/4 (42.5)	TGR Altura total: 11 1/4 (28.6) Diámetro: 12 1/2 (31.8)
TGL (PM) Altura total: 15 1/2 (39.4) Diámetro: 16 3/4 (42.5)	TGR PM Altura total: 13 3/8 (34) Diámetro: 12 1/2 (31.8)

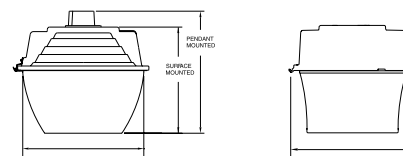

Parametros ambientales -30° a 25°C (-22° a 77°F) -30° a 40°C (-22° a 104°F) -30° a 55°C (-22° a 131°F)

TGR		<input type="checkbox"/>	
TGL 100-175M			<input type="checkbox"/>
TGL 250M		<input type="checkbox"/>	
TGL 70-150S			<input type="checkbox"/>

COMPATIBILIDAD

KiloWatch™



Iluminación Multi-Nivel

Uso recomendado

Ideal para almacenes, estacionamientos, áreas de embarque y gimnasios.

Características

KWTD - Estado sólido, circuito temporizador digital que provee automáticamente potencia completa a cada lámpara por 15 minutos, garantizando la estabilización de la misma. Este componente se utiliza en aplicaciones de 120V ENCA de acción manual o con fotocelda de 120/277V (KWPC).

KWXTD - Suministra potencia ENCA de 120V para el circuito de control y temporizador de estado sólido digital para estabilización de la lámpara en 240/277/480V de acción manual y 208/240/480V para sistemas con fotocelda. Cada sistema KWXTD puede dar soporte hasta 30 luminarios.

KWIR - Sensor de movimiento pasivo infrarrojo que acciona el control de iluminación del luminario basado en la ocupación. El sensor

detecta los diferenciales de temperatura en movimiento contra la radiación de fondo.

Cuando se detecta la ocupación, el sistema de iluminación se acciona para proporcionar un flujo luminoso completo hasta que no se detecte ocupación (uno a 15 minutos, ajustable). El sensor se pre-establece de fábrica a un ángulo de desempeño óptimo (43°) y puede ajustarse en campo. El sensor está diseñado para utilizarse en aplicaciones en interiores con alturas de montaje de 15 a 35 pies, donde se desee un patrón de cobertura largo y angosto.

Consulte a su representante de Ventas de Lithonia Lighting cuando utilice Reloc™ con KiloWatch™.

Para conocer los detalles y la presentación del producto, consulte el catálogo en línea en www.lithonia.com.

Control Manual Se embarca por separado

Sistema ENCA para 120V (un componente)

KWTD Control para retraso de tiempo, acción manual. Mantiene a los luminarios en modo alto por 15 minutos¹

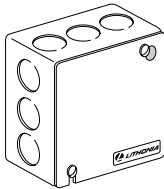

NOTA:
1 Switches y cajas de conexión suministrados por otros.

Sistema ENCA para 208/240/277/480V (un componente)

KWXTD Transformador de control de voltaje con Retraso de Tiempo, acción-manual. Reduce voltaje hasta 120V¹. Agregue **KW1** o **KW150** a la descripción del luminario

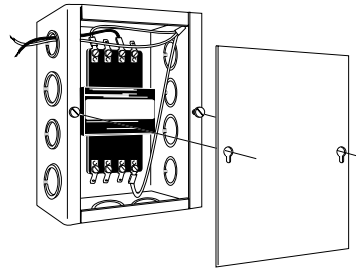

Control con Sensor de Movimiento Se embarca por separado

Sistema ENCA para 120/277V (un componente)

KWIR Sensor de movimiento
KWIR LT Sensor de movimiento, Baja temperatura (-30°)
Agregue **KW1** ó **KW150** a la descripción del luminario - Control de 120V.

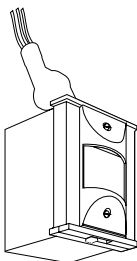

Sistema ENCA para 208/240/480V (dos componentes)

KWIR Sensor de movimiento
KWTX Transformador para Control de Voltaje

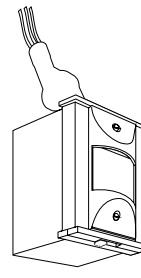

KWIR

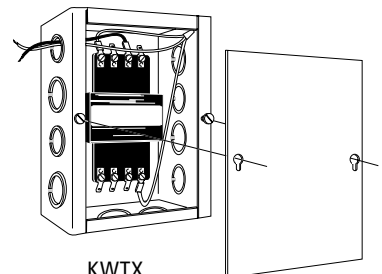

KWTX

Kilo Watch™

Características

KWTX - El transformador de control de voltaje provee una potencia CA de 120V para el circuito de control para 208/240/480V CA para aplicaciones con sensor. Cada sistema KWTX soporta hasta 30 luminarios.

KWPC - Los sensores foto-diodo del sistema KWPC son para utilizarse específicamente con el sistema de control KiloWatch. Los sensores están diseñados para encender los luminarios en baja salida de luz basados en niveles de iluminación predeterminados.

Solo disponible en configuraciones de balastro SCWA, CWA.

KW1 - Indica que el luminario será proporcionado con componentes de control CA de 120V. Para utilizarse con todos los sistemas manuales y de fotocelda (120/208/240/277/480V). Sistemas CA controlados con sensores (120/208/240/480V). Reduce 50% la potencia.

KW150 - Indica que el luminario será proporcionado con componentes de control en 120V CA. Para uso con todos los sistemas manuales y de fotocelda (120/208/240/277/480V). Sistemas CA controlados con sensores (120/208/240/480V). Reduce 50% de salida de luz.

KW4 - Indica que el luminario será proporcionado con componentes de control en 277V CA. Para uso con sistemas de control con sensores CA en 277V. Reduce 50% la potencia.

KW450 - Indica que el luminario será proporcionado con componentes de control en 277V CA. Para uso con sistemas de control con sensores de 277V ENCA. Reduce 50% la salida de luz.

Para conocer los detalles y la presentación del producto, consulte el catálogo en línea en www.lithonia.com.



Número de Catálogo

Series	Potencia	Óptica	Voltaje	Opciones	Accesorios
TE	400M	E17 PA22	120	SF TR	DCY LPM
THC	250M	E22 PA22C	208	DF TRC3P	DHX LPMG
THS	1000M	A15 PA22SP	240	QRS LCKPP	DSQ PPHKR
THP	150S	A16 PA25ALE	277	QRSTD LC3KP	FWG TPHKR
THR	250S	A17 PA25D	480	EC HC3KP	GFVG SCK
THV	400S	A22 PA22GLE		OB HOCU ¹	HC3KP SCK48
TPG	1000S	A14 PA22N		GL LOC ¹	HKF SCK108
TPGE		A26 PG16		TOB CF	HKM SMB18
TXS		A30 PG16A		T73 KW1 ²	HKMG SMB24
TXP		A23 PG16GLE		CR KW150 ³	LC3KP TMB30
TXC		A20 PG16AGLE		CRT KW4 ⁴	LGG TMB48
TXL		A30F PG21		TEF KW450 ⁵	LPF WG
TXR		A125 PG21A			WGG
TXV		A165 PG21GLE			
TXF		PA16 PG21AGLE			
TXS					
TGL					
TGR					

NOTAS:

- 1 Consulte a su representante de ventas para utilizar Reloc™ con KiloWatch™.
- 2 Relevador de Control en 120V, potencia de 50%.
- 3 Relevador de Control en 120V, flujo luminoso de 50%.
- 4 Relevador de Control en 277V para aplicaciones con sensor únicamente, potencia de 50%.
- 5 Relevador de Control en 277V, flujo luminoso de 50%.

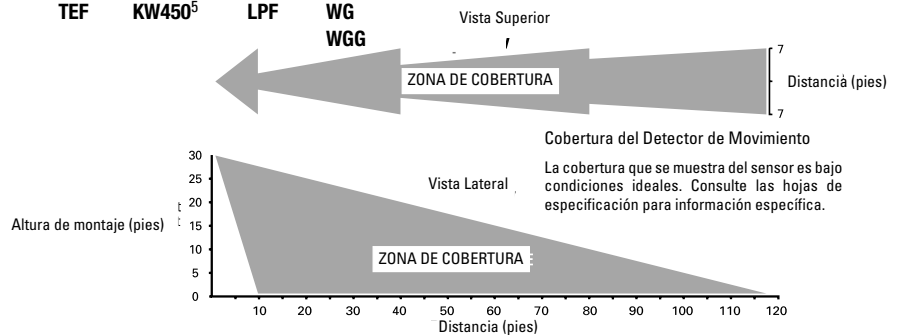

El control de fotocelda se embarca por separado

Sistema CA para 120 (dos componentes)

KWPC Fotocelda
KWTD Control para retraso de tiempo
Agregue **KW1** o **KW150** a la descripción del luminario

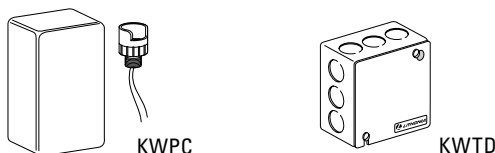

Sistema CA para 208/240/277/480 (dos componentes)

KWPC Fotocelda
KWXTD Transformador de Voltaje para Control con Retraso de Tiempo
Agregue **KW1** o **KW150** a la descripción del luminario

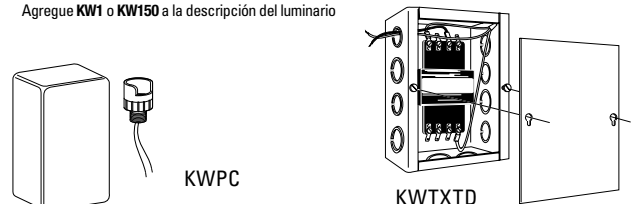

Opciones /Accesorios Industriales

Muchas Opciones Industriales requieren un accesorio para completar el ensamble
A continuación se indican los accesorios necesarios y se enlistan en la página 152.

Opciones de Balastos Instalados de Fábrica



CWI *Balastro aislado de potencia constante.* 120, 208, 240 y 480V. No disponible en todos los luminarios. Consulte a su representante de Ventas de Lithonia Lighting.

MRB *Balastro regulador magnético.* Para sodio de alta presión de 70-400W. Para uso en áreas industriales de trabajo pesado. No disponible en todos los voltajes y luminarios.

ENC *Balastro encapsulado.* Uso en 120/277V para 175W, 250W y 400W aditivos metálicos y 250W SAP. No disponible en todos los luminarios.

LLRPSL *Balastro Pulse start, reactor serie de bajas pérdidas.* Ahorrador de energía. 277V disponible únicamente con lámparas *Pulse start* aditivos metálicos 150-450W. Para uso en áreas donde la tolerancia a caídas de tensión en línea no sea crítica. No disponible en todos los luminarios.

SCWA *Balastro Pulse start Super Auto-transformador de Potencia Constante para aditivos metálicos.* Alternativa de ahorro de energía para CWA. 120, 208, 240, 277 y 480V para lámparas *Pulse start* de 150-1000 watts. No disponible en todos los luminarios.

SCWI *Balastro aislado de potencia constante de aditivos metálicos* 120, 208, 240V para lámparas *Pulse start* de 400W. Consulte a su representante de ventas de Lithonia Lighting.

RLB *Balastro regulado en atraso para aditivos metálicos.* Ahorrador de energía para áreas industriales de trabajo pesado. 120, 208, 240, 277 y 480V para lámparas *Pulse start* de 175-400 watts. No disponible en todos los luminarios

Opciones Industriales Instalados de Fábrica

Producto	Potencia MH	Potencia HPS	Potencia de cuarzo
TE, THC, THS, THP, THV, TPG	150 y menores 175-200 250-400 1000		100 150 250 500
THS-A16GL	400 y menores	100 y menores 200 250 400	100 100 150 250 250
THC, TXL, TXP, TXS	100 y menores 175 250 400		100 150 250 250
TXR, TXV	100 y menores 175-400		100 150
THR	100 y menores 150-200 250-400 1000		100 150 250 150
TG, TGL, TGR	250 y menores		100
TPGE	100 y menores 1000 y menores	100 y menores 150-200 250-400 1000	100 150 100 150 250 500

SF *Fusible Sencillo.* Para uso en 120, 277. No disponible con balastro multi-voltaje. Fusibles internos aíslan el luminario defectuoso del circuito eléctrico. Fácil acceso desde el exterior.

DF *Fusible Doble.* Para uso en 208, 240, 480V. No disponible con balastro multi-voltaje. Fusibles internos aíslan el luminario defectuoso del circuito eléctrico. Fácil acceso desde el exterior.

HA *Altas Temperaturas Ambiente.* Permite a los luminarios industriales operar en un ambiente de temperaturas altas. TXS, TXP, TXL, TXC, TXV: 55°C; THV, THC, THS, THP, TE, TPG; TPGE: 65°C.

EC *Circuito de Emergencia.* Instalado de fábrica, portalámparas de cuarzo base bayoneta de doble contacto, con terminales para uso con un sistema de energía de emergencia externo separado. (Ver cuadro de la derecha). Lámpara no incluida.

QRS *Sistema De Emergencia Con Cuarzo.* Enciende la lámpara de cuarzo 120V de manera automática si se presenta una interrupción de energía que ocasione que la lámpara HID se apague. La lámpara de cuarzo permanecerá encendida hasta que el luminario HID se restablezca. El sistema QRS no se energiza en el arranque en frío del luminario HID. La conexión para la lámpara de cuarzo es interna al ensamble del balastro; el balastro proporciona los 120 volts que la lámpara de cuarzo requiere para operar. La potencia de la lámpara de cuarzo no debe exceder la de la fuente HID. (Ver el cuadro de la derecha). Lámpara no incluida.

QRSTD *Sistema De Emergencia De Cuarzo Con Retraso En Tiempo.* Funciona tal como el QRS, pero la lámpara de cuarzo 120V se energiza tanto en condiciones de arranque en frío como caliente. La lámpara de cuarzo se encenderá cuando el luminario se energice y permanecerá encendido por dos minutos después del arranque o restablecimiento. La conexión de la lámpara de cuarzo es interna al ensamble del balastro; el balastro proporciona los 120 volts que la lámpara de cuarzo requiere para operar (ver el cuadro de la derecha). Lámpara no incluida.

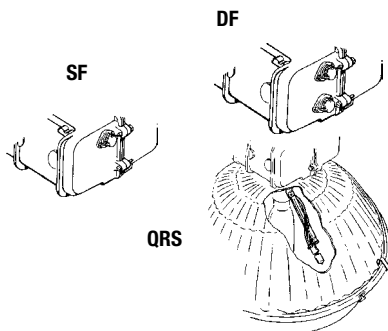

- WL** *Etiquetado para lugar húmedo.* Significa que el luminario cumple con los requerimientos UL, para la operación segura en ambientes sujetos al rocío de líquidos no corrosivos y no inflamables. El luminario requiere un montaje rígido colgante o un ensamble para lugares húmedos.
- CF** *Filtros de Carbón.* Para uso con luminarios sellados y cerrados. El filtro evita la entrada de los contaminantes al ensamble óptico durante el arranque y los periodos de enfriamiento. El filtro se compone de gránulos de carbón activado libres suspendidos entre las múltiples capas de los filtros de poliéster.
- OB** *Refractor con parte inferior abierta.* Para uso con TXV y TGR. No listado UL para lugares húmedos. No disponible en aditivos metálicos 70-250W; estándar en todos los 400W.
- GL17/GL22** *Lente de vidrio para THP.* Requiere limpieza continua para mantener el desempeño. No cumple con los requerimientos UL para el confinamiento de lámparas rotas.
- KW1** 50% reducción de potencia. Circuito de control en 120V CA para sistema BI- Nivel Kilowatch. Requiere componentes adicionales para sistemas *KiloWatch*. Consulte la información de *KiloWatch* en la página 147 o consulte a su Representante de ventas de Lithonia Lighting.
- KW150** 50% reducción de lúmenes. Circuito de control en 120V CA para sistema BI- Nivel Kilowatch. Requiere componentes adicionales para sistemas *KiloWatch*. Consulte la información de *KiloWatch* en la página 147 o consulte a su representante de ventas de Lithonia Lighting.
- KW4** 50% reducción de energía, Circuito de control en 277V CA para sistema BI- Nivel Kilowatch. Requiere componentes adicionales para sistemas *KiloWatch*. Consulte la información de *KiloWatch* en la página 147 o consulte a su representante de ventas de Lithonia Lighting.

Opciones de Montaje Instalados de Fábrica

- TOB** *Caja de conexión de paso.* Una combinación de receptáculo y caja de conexiones; permite la entrada de conduit rígido o de pared delgada de 1 1/4" ó 3/4" a través de chiquiadores removibles. El TOB puede tener un montaje suspendido o sobrepuesto. Altura 2 7/8"; ancho 4 1/2".
- TOBP** *Caja de conexión de paso con clavija.* Proporciona flexibilidad de conexión al circuito de alimentación convencional y reduce el tamaño total. El receptáculo hembra es parte de la caja TOBP. La clavija macho se instala de fábrica a la carcasa de balastro.
Esta opción no se clasifica como un dispositivo de interrupción de carga. Altura 2 7/8"; ancho 4 1/2". Permite la entrada de conduit rígido o de pared delgada de 1 1/4" ó 3/4" a través de chiquiadores removibles.
- PBP** *Caja Colgante con clavija.* Caja de conexión colgante con clavija idéntica en función al TOBP, excepto por el montaje colgante. Altura 4 1/2"; ancho y profundo 4 1/2".
- PSB** *Caja de conexión colgante.* Para uso con TG. Permite montaje colgante rígido.
- PM** *Caja de conexión colgante.* Para uso con TGL, TGR. Permite montaje colgante rígido.
- TR** *Balastro Remoto.* Incluye carcasa de balastro y óptica remota con RSBA o RSBB. No incluye cable para interconexión. Agregue **TR** al final del número del catálogo del luminario.
RSBA-*Caja de Conexión Remota.* **Soportes ajustables** para ensambles THS, THP, THR, THV, THC. Consulte a su representante de ventas de Lithonia Lighting.
RSBB-*Caja de conexión remota.* Con **soportes ajustables** para ensambles TE, TXS, TXP, TXL, TXC, TXV y TXR de bajo montaje o cerrados. 4 7/8" x 4 1/4" x 3 3/8".
- RC3NP** *Balastro remoto pre-cableado.* Incluye carcasa de balastro y óptica remota con RPMA y RPMB y arnés de 3 pies de cordón pre-cableado con conector hembra y macho de 20-amp (C3NP) con cierre de medio giro. Agregue RC3NP al final del número del catálogo del luminario.

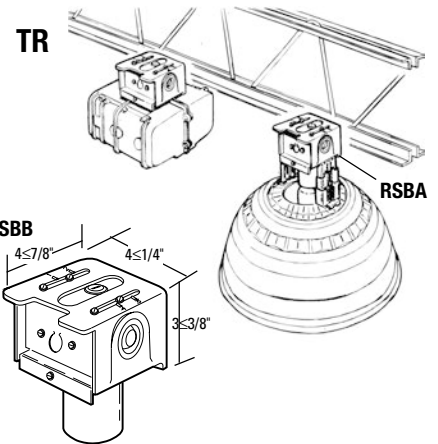
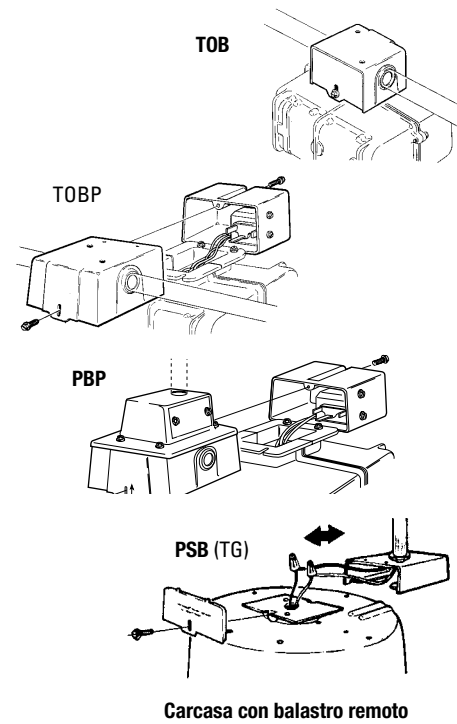

Entrada para tubo conduit

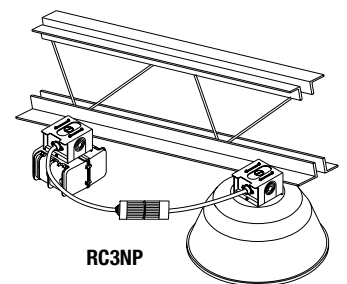
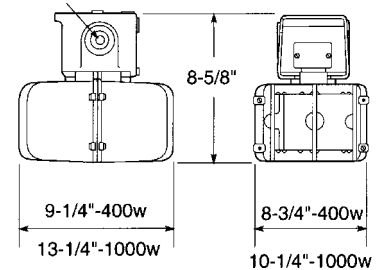

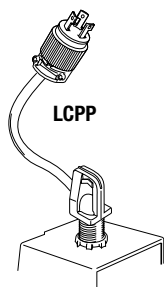

LCPP

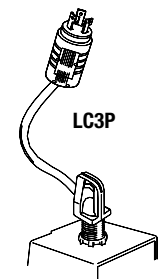

LC3P

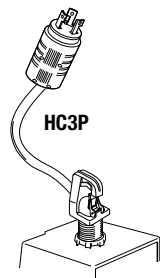

HC3P

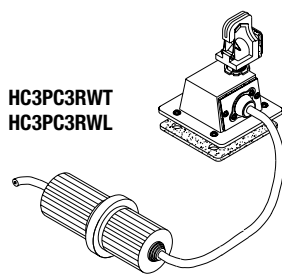

HC3PC3RWT
HC3PC3RWL

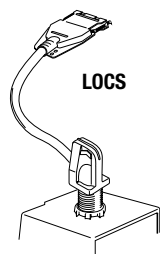

LOCS

LCPP *Arillo, cable y clavija.* Para uso sólo con TPH y PPH. Arillo, calibre-16, cable 105°C SEO, de cierre medio giro clavija NEMA de 14-amp para conexión al circuito de alimentación. El receptáculo de la clavija es parte de los accesorios del PPH. Pre-cableado de fábrica. Largo del cable 14".

LCKPP *Arillo, cable y clavija para KiloWatch.* Para uso sólo con TPHKR y PPHKR. Arillo calibre-16, cable 105° C, clavija NEMA L23-20P de cierre medio giro para conexión al circuito de alimentación. El receptáculo de la clavija es parte de los accesorios TPHKR y PPHKR. Pre-cableado de fábrica. Largo del cable 14".

LC3P *Arillo, cable 3' y clavija NEMA de Cierre Medio Giro.* Para uso donde el receptáculo y medios de apoyo los proporcionen otros. Incluye Arillo de fundición de aluminio, tres pies cable de calibre-16, 150° SEO y clavija NEMA de cierre medio giro. Clavija de 15-amp estándar para 120, 208, 240, 277V; clavija de 20-amp, estándar para 480V. Altura 3 1/2".

LC3KP *Arillo, cable 3' y clavija NEMA de Cierre Medio Giro para Kilowatch.* Para uso donde el receptáculo y el apoyo los proporcionen otros. Incluye arillo de fundición de aluminio, tres pies de calibre-16, cable 150° SEO y clavija NEMA L23-20P de cierre medio giro. Altura 3 1/2".

HC3P *Gancho con seguro, Cable 3' Y Clavija Nema de Cierre Medio Giro.* Idéntico en función a LC3P excepto por el gancho de inyección de aluminio.

Tabla para ordenar Clavija NEMA LC3P or HC3P :

Voltaje	Configuración	Clavija opcional 20 -amp	
	Clavija Estándar	Ordene como será la Clavija	
120	L5-15P	LC3P20	L5-20P
208	L6-15P	LC3P20	L6-20P
240	L6-15P	LC3P20	L6-20P
277	L7-15P	LC3P20	L7-20P
480	L8-20P	Estándar	—
347	L24-20P	Estándar	—

HC3KP *Gancho con seguro, cable 3' y clavija NEMA de Cierre Medio Giro para Kilowatch.* Para uso donde el receptáculo y medios de apoyo los proporcionen otros. Incluye gancho de seguridad de aluminio, tres pies de cable calibre-16, 105°C SEO y clavija NEMA L23-20P cierre de medio giro. Altura 3 1/2".

Opciones de Montaje Instalado de Fábrica

HC3PC3RWL *Gancho con seguro, cable 3', clavija NEMA Cierre de Medio Giro y Receptáculo para Lugares Húmedos.* Incluye gancho de seguridad de fundición con aislamiento, tres pies de cable calibre-16, 105C SEOW, clavija NEMA cierre de medio giro de 20 amp. Y receptáculo NEMA compatible con tres pies de cable calibre-16, cable 105°C SEOW. Una guarda de neopreno negro sobre la clavija y el receptáculo protege la conexión de la humedad.

HC3PC3RWT *Gancho con seguro, cable 3', clavija NEMA Cierre de Medio Giro y Receptáculo para Lugares Húmedos.* Incluye gancho de seguridad de fundición con aislamiento, tres pies de cable calibre-16, 105C SEOW, clavija NEMA cierre de medio giro de 20 amp. Y receptáculo NEMA compatible con tres pies de cable calibre-16, cable 105°C SEOW. Una guarda de neopreno negro sobre la clavija y el receptáculo protege la conexión de la humedad. Este ensamble está clasificado IP67 y es adecuado para lavado a presión.

LOCS *Arillo, cable y conector OCS Reloc.* Arillo de aluminio fundido, 3' de cable calibre-16, cable 105°C y Módulo Reloc Lithonia. Permite que los conductores necesarios para energizar el luminario se seleccionen en obra. Permite que el luminario se remueva de la línea sin interrumpir todo el circuito. Pre-cableado en fábrica. Altura 3 1/2". Para ordenar especifique el voltaje. Disponible en 120V. Para información adicional, vea componente Reloc OCS.

- HOCS** *Gancho, Cable y Conector OCS Reloc.* Funciona igual a LOCS, excepto por el gancho fundido a presión. Para ordenar, especifique el voltaje. Disponible en 120V.
- LUCP** *Arillo, Cable Universal y Clavija.* **Para uso con UPM1.** Proporciona arillo convencional, tres pies de cable calibre-16, Cable 105°C SEO y clavija UCP. Pre-cableado de fábrica. Altura 3 1/2".
- LUCPSF** *Arillo, Cable Universal y Clavija Con Fusible Sencillo.* **Para uso con UPM1.** Proporciona un arillo convencional, tres pies de cable calibre-16, 105°C y clavija UCP. Pre-cableado de fábrica. La altura del arillo es 3 1/2".
- LUCPDF** *Arillo, Cable Universal y Clavija con Fusible Doble.* **Para uso con UPM1.** Proporciona un arillo convencional, tres pies de cable calibre-16, 105°C y clavija UCP. Pre-cableado de fábrica. La altura del arillo es 3 1/2".
- UCP** *Clavija y Cable Universal.* **Para uso con UPM (Módulo de Potencia Universal por sus siglas en inglés)** cable calibre-16, 105°C SEO y clavija para conectarse al ensamble del módulo de potencia universal. Pre-cableado de fábrica.
- UCPSF** *Clavija y Cable Universal con Fusible Sencillo.* **Para uso con UPM para fusibles de frente muerto. Fusible sencillo (120,277V).** Si la opción IPM UCP se usa en conjunto con el fusible, dicho fusible se instalará en la clavija UCP. Se embarcan instalados en el luminario.
- UCPDF** *Cable y Clavija Universal con Fusible Doble.* **Para uso con UPM para fusibles de frente muerto.** Fusibles dobles (208,240, 480V). Si la opción UPM UCP se usa en conjunto con el fusible, dicho fusible se instalará en la clavija UCP. Se embarcan instalados en el luminario.

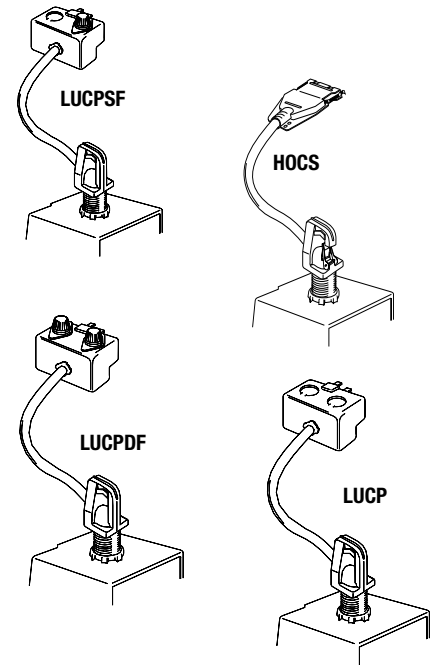

Guarda de protección Instalado de Fábrica

Esta guarda de protección se embarca junto con el arillo del lente o se requiere de modificación del reflector. Se debe ordenar con el luminario. Las guardas de protección para reflectores abiertos se encuentran en la página 154.

- WGG17** *Guarda de Protección.* Para uso con TE, reflector E17. Se debe ordenar con el luminario.
- WGG22** *Guarda de Protección* Para uso con TE, reflector E22. Se debe ordenar con el luminario.
- WG** *Guarda de Protección* para reflectores TXP-A26, TXS-A30, TXC-A23, TXL-A20, THS-A16GL, TPG o TPGE. Se debe ordenar con el luminario.
- GFWG16** *Guarda de Protección Completa para Vidrio.* Para uso con TPGE-PG16GLE y TPGE-PG16AGLE. Se debe ordenar con el luminario.
- GFWG21** *Guarda de Protección Completa para Vidrio.* Para uso con TPGE-PG21GLE y TPGE-PG21AGLE. Se debe ordenar con el luminario.
- WGA14** *Guarda de Protección.* Para uso con THV- reflector A14. Se debe ordenar con el luminario. Requiere reflector perforado en fábrica. Se embarca como WGA14U, WGA14 J4 y WGA14 J12.

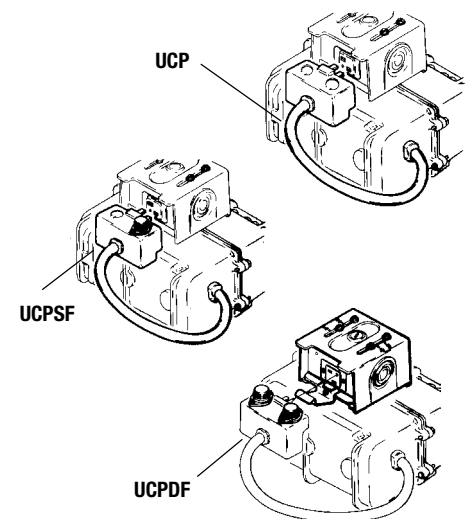

Rejillas de Protección Instaladas en Fábrica

Rejillas de protección con unidades de lentes de vidrio se integran al arillo del lente. Se debe ordenar con luminario. Las Rejillas de protección para reflectores abiertos se encuentran en la página 154.

- LGG17** *Rejilla protectora.* Para uso con TE- reflector E17, requiere reflector perforado en fábrica. Se embarca como LGG17U LGG17 J4, LGG17 J12.
- LGG22** *Rejilla protectora.* Para uso con TE- reflector E22; requiere reflector perforado en fábrica Se embarca como LGG22U, LGG22, J4, LGG22 J12.

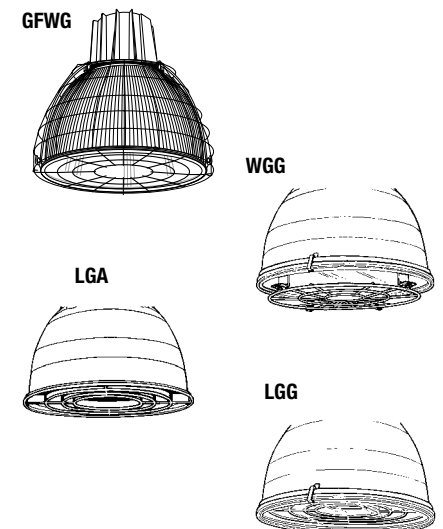

Acabados para Luminarios

- CR** *Acabado Resistente a la Corrosión.* Revestimiento de poliéster claro para mayor protección contra de algunas atmósferas corrosivas. Consulte a su representante de ventas de Lithonia Lighting para compatibilidad de corrosión.
- CRT** *Acabado de Teflón Resistente a la Corrosión.* Revestimiento de Teflón en toda la parte exterior de la superficie del luminario. Ensamble óptico con revestimiento claro. Carcasa de balastro/ accesorios de montaje negros. Para TE, THP, THV, TXL y TXP únicamente. Para carcasas de balastro TPG y TPEG únicamente.
- TEF** *Teflón.* Reflectores revestidos con capa de una milésima de Teflón que proporciona resistencia superior a la corrosión y facilita el mantenimiento. TE, THP, THV, TXL y TXP.

Colores opcionales. Agregue sufijo al número de catálogo.

- DNA** Aluminio Natural
- DBL** Negro
- DGC** Gris Carbón
- DSB** Azul Acero
- DWH** Blanco
- DBR** Rojo Brillante
- DMB** Bronce Medio
- DSS** Arena
- DDB** Bronce Oscuro
- DTG** Verde Tennis

Accesorios Industriales

Embarcados por separado

Los módulos de montaje y accesorios de potencia se embarcan por separado, pero pueden requerir una opción para completar el ensamble. Los accesorios necesarios se describen abajo y se enlistan en la página 148.

- PPH** *Receptáculo Suspendido.* Proporciona capacidad para desconexión. Ordene el luminario con la opción LCPP. **Listado por UL como dispositivo para desconexión primaria de carga. Especifique Voltaje.** Altura 5 1/8", ancho 4 1/2". Embarcado como: PPH voltaje U, PPH voltaje J4, y PPH voltaje J12.

- PPHKR** *Receptáculo Suspendido para Sistema KiloWatch.* Proporciona capacidad para desconexión. Ordene el luminario con la opción LCKPP. **Listado por UL como dispositivo para desconexión primaria de carga. Especifique Voltaje.** Altura 5 1/8", ancho 4 1/2". Embarcado como: PPHKR Voltaje.

- TPH** *Caja de Conexiones De Paso.* Proporciona capacidad para desconexión. Ordene el luminario con la opción LCPP. **Listado por UL como dispositivo para desconexión primaria de carga. Especifique Voltaje.** Altura 6 1/4", ancho 4 1/2". Embarcado como: TPH Voltaje U, THP Voltaje J4 y TPH Voltaje J12.

- TPHKR** *Receptáculo Suspendido para Sistema KiloWatch.* Proporciona capacidad de desconexión. Ordene el luminario con la opción LCKPP. **Listado por UL como dispositivo para desconexión primaria de carga. Especifique Voltaje.** Altura 6 1/4". Ancho 4 1/2" cuadradas. Embarcado como: TPHKR voltaje U.

- UPM** *Módulo de Potencia Universal:* Proporciona capacidad de desconexión. Ordene el luminario con la opción UCP. **Listado por UL como dispositivo para desconexión primaria de carga. Especifique Voltaje.** Se sujeta directamente a la carcasa del balastro. Permite montajes en superficies planas, horizontales, caja de conexión o colgante. No disponible en TG, TGL y TGR. Embarcado como UPM voltaje, y UPM voltaje J12. Altura 3 1/2", ancho 4 1/2".

- UPM1** *Módulo de Potencia Universal con Adaptador para Gancho.* Ensamble que proporciona capacidad de desconexión. Ordene la opción LUCP con el luminario. **Listado por UL como dispositivo para desconexión primaria de carga.** Permite montajes de sobreponer en caja de conexión o colgantes. Embarcado como: UPM1 voltaje U, UPM voltaje J4 y UPM voltaje J8.

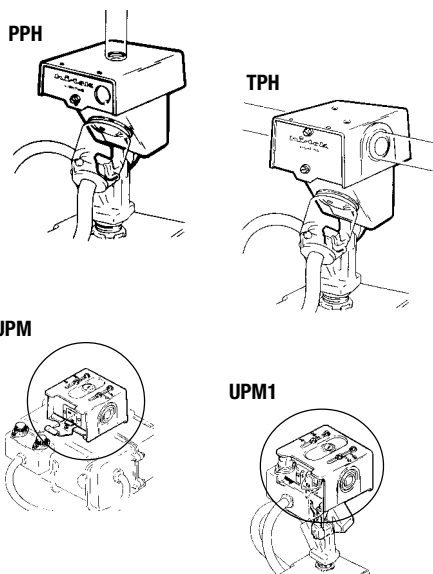

- HKM** *Gancho Macho.* Construcción de aluminio fundido con seguro de acero. Altura total $\frac{3}{4}$ " incluye rosca 1". Diámetro de rosca $\frac{3}{4}$ ". Embarcado como HKM U, HKM L4, y HKM J12.
- HKF** *Gancho Hembra.* Versión hembra con conector. Embarcado como: HKFU, HKF J4, HKF J12.
- HKMG** *Gancho Macho con Empaque.* Salida de cable con empaque. Diseñada para evitar la entrada de polvo por la abertura del gancho / cable. Embarcado como: HKMGU.
- LPM** *Arillo Macho.* Construcción de aluminio fundido. Altura del Arillo $2\frac{3}{4}$ ", más $\frac{3}{4}$ " de rosca. Embarcado como: LPM U, LPM J4 y LPM J12.
- LPF** *Arillo Hembra.* Versión hembra con conector. Embarcado como LPFU, LPF J4 y LPF J12.
- LPMG** *Arillo Macho con Empaque.* Diseñado para evitar la entrada de polvo por la abertura del cable / Arillo. Embarcado como: LPMG U.

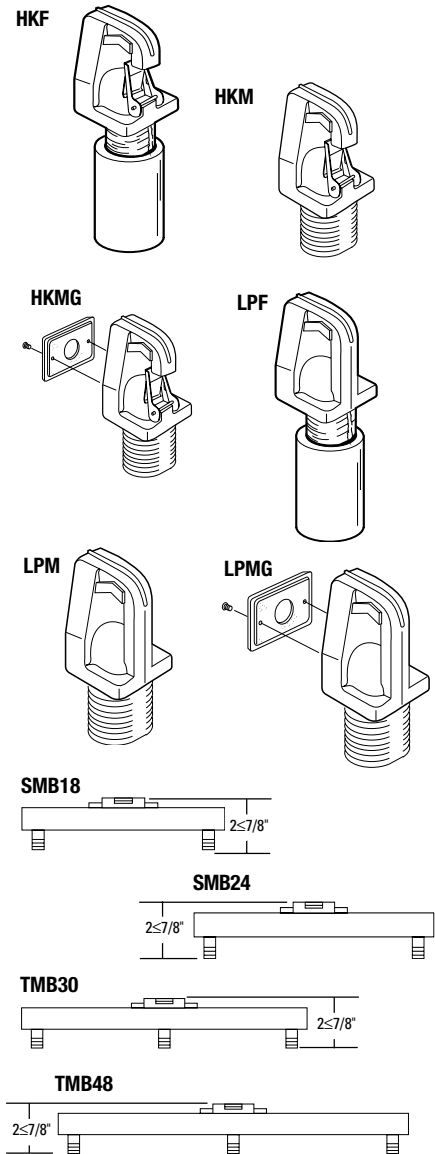

Barras de Montaje Embarcado por separado

- SMB** *Barra de Montaje Sencilla.* Canal de acero pintado de blanco con conectores de $\frac{3}{4}$ " carcasa de balastro remota suspendida en un extremo con ensamble de reflector remoto en el otro. SMB incluye tapa de presión para acceso de cables. Disponible en 18" (longitud total) **SMB18** y 24" (longitud total) **SMB24**. El centro de los conectores está a 3" de cada extremo. Embarcado como: SMB18U, SMB18 J4 y SMB24 J4.
- TMB** *Barra de Montaje Doble.* Canal de acero pintado de blanco suspendido, soporta dos luminarios completos en cada extremo. Disponible en 30" (longitud total) **TMB30** y 48" (longitud total) **TMB48**. El centro de los conectores está a 3" de cada extremo. No disponibles en todos los voltajes y potencias en balastos remotos dobles. Embarcado como: TMB 30U, TMB 30 J4, TMB 48 U Y TMB48 J4.
- WB** *Ménsula de Montaje de Pared.* Sólo TG. Aluminio extruído. Se sujeta directamente a superficies verticales y planas con 4 pernos (no incluidos). EITG se desliza directamente en el WB. Todas las instalaciones eléctricas están hechas en el interior del WB. Ordene la caja de montaje con el luminario. **Requiere modificación de fábrica al producto estándar.** Embarcado como: TGWB U.

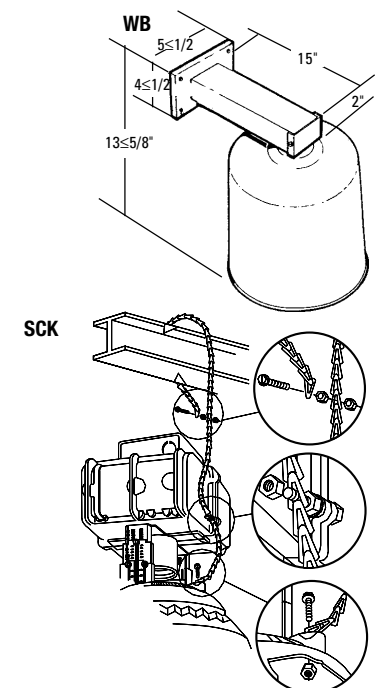

Cadenas de Seguridad Embarcados por separado

Incluye cadena y tornillería de fijación para instalación en obra. Se adapta a todos los luminarios industriales.

- SCK** *Paquete Cadena de Seguridad.* 60" (5') de cadena. Embarcado como: SCK J4 Y SCL J12.
- SCK84** *Paquete Cadena de Seguridad.* 84" (7') de cadena. Embarcado como: SCK84 U, SCK84 J4, y SCK84 J12.
- SCK108** *Paquete Cadena de Seguridad.* 108" (9') de cadena. Embarcado como: SCK 108 U, SCK 108 J4, y SCK108 J12.

Mallas de protección y Rejillas para Louvers Embarcadas por separado

La malla de protección y la rejilla para Louvers se embarcan por separado para fijarse a reflectores abiertos. Las mallas de protección para reflectores con lentes están disponibles en la página 151.

- WGA16** *Malla de Protección.* Para uso con THS o THD, reflector A16. Embarcado como WGA16 U, WGA 16 J4 Y WGA16 J12.
- WGA17** *Malla de Protección.* Para uso con THP, reflector A17. Embarcado como: EGA17 U, EGA17 J 4 Y WGA17 J12.
- WGA22** *Malla de Protección.* Para uso con THP, reflector A22. Embarcado como: WGA22 U y WGA44 J4.
- FWG** *Malla de Protección Completa.* Para uso con luminarios *Acrylume™* THR o TXR. Se fija a los pernos de la pata ajustable para montaje. Embarcado separado como: FWG U.
- LGA16** *Rejillas para Louvers:* Para uso con THS O THD, reflector A16. Embarcado como LGA 16 U, LGA16 J4 y LGA16 J12.
- LGA17** *Rejillas para Louvers:* Para uso con THP, reflector A17. Embarcado como: LGA17 U, LGA17 J4 y LGA17 J12.
- LGA22** *Rejillas para Louvers:* Para uso con THP, reflector A22. Embarcado como: LGA22 U, LGA22 J4, y LGA22 J12.

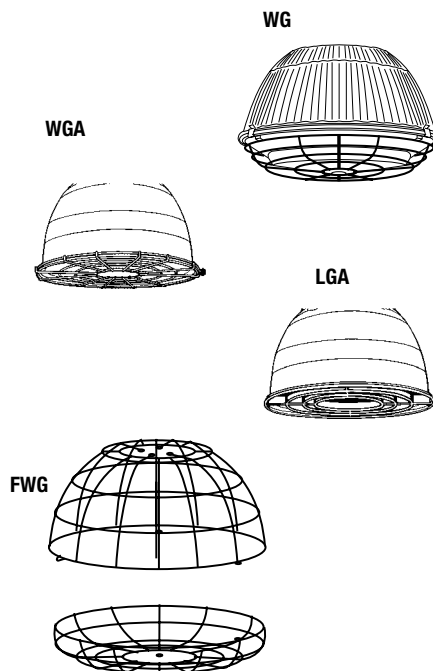

Pantallas Decorativas Embarcadas por separado

- DCY** *Pantalla Cilíndrica*
- DSQ** *Pantalla Cuadrada*
- DHX** *Pantalla Hexagonal*

Construcción de acero calibre-24 con acabado de poliéster horneado. Diseñado para montajes suspendidos sólo sobre conduit rígido. No para uso sobre pivotes colgantes o cualquier dispositivo colgante autonivelador. Disponible en todos los colores. Colores personalizados pueden involucrar cargos significativos. Consulte a su representante de ventas de Lithonia Lighting. No se incluye tornillería de fijación para luminarios y montajes. Consulte la guía para ordenar para sufijos de catálogo y dimensiones.

Guía para ordenar Pantallas decorativas:

Series y tamaño del Luminario	Cilíndrico	Cuadrado	Hexagonal	Diámetro	Altura
THS A16 y THP A17	DCY19 400 (color)	DSQ19 400 (color)	DHX19 400 (color)	19"	30"
THP A17 con WGA, WGG o LGA	DCY22 400 (color)	DSQ22 400 (color)	DHX22 400 (color)	22 1/2"	30"
THP A22	DCY24 400 (color)	DSQ24 400 (color)	DHX24 400 (color)	24"	30"
THP A22 con WGA, WGG o LGA	DCY26 1000 (color)	DSQ26 1000 (color)	DHX26 1000 (color)	26"	30"
TE E17	DCY22 400 (color)	DSQ22 400 (color)	DHX22 400 (color)	22 1/2"	30"
TE E22	DCY26 1000 (color)	DSQ26 1000 (color)	DHX26 1000 (color)	26"	30"

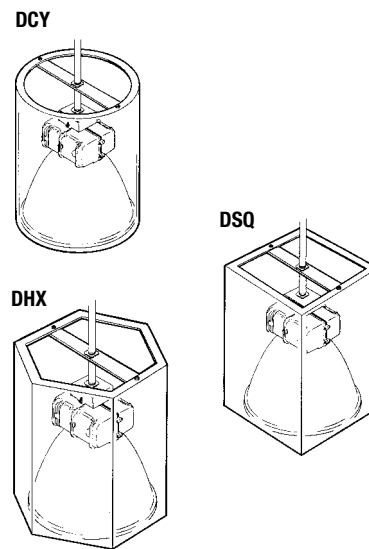

■ = OPCION DISPONIBLE

Opciones H.I.D. para Bajo Montaje

	TXF PA25ALEF	TXF A30F	TXL	TXP	TXS	TXC	TXR PA22GLE	TXR PA25ALE	TXR PA22C	TXR PA25D	TGL	TGR
SF	■ ¹⁶	■ ¹⁶	■ ¹⁶	■ ¹⁶	■ ¹⁶	■ ¹⁶	■ ¹⁶	■ ¹⁶	■ ¹⁶	■ ¹⁶	■ ¹⁶	■ ¹⁶
DF	■ ¹⁶	■ ¹⁶	■ ¹⁶	■ ¹⁶	■ ¹⁶	■ ¹⁶	■ ¹⁶	■ ¹⁶	■ ¹⁶	■ ¹⁶	■ ¹⁶	■ ¹⁶
EC	■	■	■	■	■	■	■ ¹⁵	■ ¹⁵	■ ¹⁵	■ ¹⁵	■ ¹	■ ¹
HA (55C)	■	■	■	■	■	■						
QRS	■	■	■	■	■	■	■ ¹⁵	■ ¹⁵	■ ¹⁵	■ ¹⁵	■ ¹	■ ¹
QRSTD	■ ²	■ ²	■ ²	■ ²	■ ²	■ ²	■ ^{2,15}	■ ^{2,15}	■ ^{2,15}	■ ^{2,15}	■ ^{1,2}	■ ^{1,2}
TOB			■ ³	■ ³	■ ³	■ ³	■ ³	■ ³	■ ³	■ ³		
TOBP			■ ^{3,16}	■ ^{3,16}	■ ^{3,16}	■ ^{3,16}	■ ^{3,16}	■ ^{3,16}	■ ^{3,16}	■ ^{3,16}		
PBP			■ ^{3,16}	■ ^{3,16}	■ ^{3,16}	■ ^{3,16}	■ ^{3,16}	■ ^{3,16}	■ ^{3,16}	■ ^{3,16}		
PM	STD	STD									■	■
JBP												
PJBP												
PSB			STD	STD	STD	STD	STD	STD	STD	STD		
KW1	■	■	■	■	■	■	■	■	■	■	■ ⁴	■ ⁴
KW4	■	■	■	■	■	■	■	■	■	■	■ ⁴	■ ⁴
KW150	■	■	■	■	■	■	■	■	■	■	■ ⁴	■ ⁴
KW450	■	■	■	■	■	■	■	■	■	■	■ ⁴	■ ⁴
CWI	■	■	■	■	■	■	■	■	■	■		
MRB	■ ⁴	■ ⁴	■ ⁴	■ ⁴	■ ⁴	■ ⁴	■ ⁴	■ ⁴	■ ⁴	■ ⁴	■ ⁴	
ENC	■ ^{4,5}	■ ^{4,5}	■ ^{4,5}	■ ^{4,5}	■ ^{4,5}	■ ^{4,5}	■ ^{4,5}	■ ^{4,5}	■ ^{4,5}	■ ^{4,5}	■ ^{4,5}	
TR			■ ³	■ ³	■ ³	■ ³	■ ³	■ ³	■ ³	■ ³		
RC3NP			■ ³	■ ³	■ ³	■ ³	■ ³	■ ³	■ ³	■ ³		
LCPP			■ ^{3,6}	■ ^{3,6}	■ ^{3,6}	■ ^{3,6}	■ ^{3,6}	■ ^{3,6}	■ ^{3,6}	■ ^{3,6}	■ ^{3,6,12}	■ ^{3,6,12}
LCKPP			■ ³	■ ³	■ ³	■ ³	■ ³	■ ³	■ ³	■ ³	■ ^{3,12}	■ ^{3,12}
LC3P			■ ^{3,6}	■ ^{3,6}	■ ^{3,6}	■ ^{3,6}	■ ^{3,6}	■ ^{3,6}	■ ^{3,6}	■ ^{3,6}	■ ^{3,6,12}	■ ^{3,6,12}
LC3KP			■ ³	■ ³	■ ³	■ ³	■ ³	■ ³	■ ³	■ ³	■ ^{3,12}	■ ^{3,13}
HC3P			■ ^{3,6}	■ ^{3,6}	■ ^{3,6}	■ ^{3,6}	■ ^{3,6}	■ ^{3,6}	■ ^{3,6}	■ ^{3,6}	■ ^{3,6,12}	■ ^{3,6,12}
HC3KP			■ ³	■ ³	■ ³	■ ³	■ ³	■ ³	■ ³	■ ³	■ ^{3,12}	■ ^{3,6,12}
LOCS			■ ^{3,16}	■ ^{3,16}	■ ^{3,16}	■ ^{3,16}	■ ^{3,16}	■ ^{3,16}	■ ^{3,16}	■ ^{3,16}	■ ^{3,12,16}	■ ^{3,12,16}
HOCS			■ ^{3,16}	■ ^{3,16}	■ ^{3,16}	■ ^{3,16}	■ ^{3,16}	■ ^{3,16}	■ ^{3,16}	■ ^{3,16}	■ ^{3,12,16}	■ ^{3,12,16}
LUCP			■ ^{3,16}	■ ^{3,16}	■ ^{3,16}	■ ^{3,16}	■ ^{3,16}	■ ^{3,16}	■ ^{3,16}	■ ^{3,16}	■ ^{3,12,16}	■ ^{3,12,16}
LUCPSF			■ ^{3,16}	■ ^{3,16}	■ ^{3,16}	■ ^{3,16}	■ ^{3,16}	■ ^{3,16}	■ ^{3,16}	■ ^{3,16}	■ ^{3,12,16}	■ ^{3,12,16}
LUCPDF			■ ^{3,16}	■ ^{3,16}	■ ^{3,16}	■ ^{3,16}	■ ^{3,16}	■ ^{3,16}	■ ^{3,16}	■ ^{3,16}	■ ^{3,12,16}	■ ^{3,12,16}
UCP			■ ^{3,16}	■ ^{3,16}	■ ^{3,16}	■ ^{3,16}	■ ^{3,16}	■ ^{3,16}	■ ^{3,16}	■ ^{3,16}		
UCPSF			■ ^{3,16}	■ ^{3,16}	■ ^{3,16}	■ ^{3,16}	■ ^{3,16}	■ ^{3,16}	■ ^{3,16}	■ ^{3,16}		
UCPDF			■ ^{3,16}	■ ^{3,16}	■ ^{3,16}	■ ^{3,16}	■ ^{3,16}	■ ^{3,16}	■ ^{3,16}	■ ^{3,16}		
WL	STD	STD	■ ²	■ ²	■ ²	■ ²	■ ²	■ ²	■ ²	■ ²	■ ²	■ ²
HC3PC3RWL	■ ¹⁷	■ ¹⁷	■ ²	■ ²	■ ²	■ ²	■ ²	■ ²	■ ²	■ ^{2,11}	■ ^{2,11}	
HC3PC3WLT	■	■										
CF			■	■	■	■	■	■	■	■ ⁸		
OB										■ ^{3,9}		
CR			■ ¹⁰	■ ¹⁰	■ ¹⁰	■ ¹⁰	■ ¹⁰	■ ¹⁰	■ ¹⁰	■ ¹⁰	■ ¹⁰	■ ¹⁰
CRT			■ ¹⁰	■ ¹⁰								
TEF			■ ¹⁰	■ ¹⁰								
LPI												
RLB	■ ⁴	■ ⁴	■ ⁴	■ ⁴	■ ⁴	■ ⁴	■ ⁴	■ ⁴	■ ⁴	■ ⁴		
SCWA	■ ⁴	■ ⁴	■ ⁴	■ ⁴	■ ⁴	■ ⁴	■ ⁴	■ ⁴	■ ⁴	■ ⁴	■ ⁴	■ ⁴
LLRPSL	■ ⁴	■ ⁴	■ ⁴	■ ⁴	■ ⁴	■ ⁴	■ ⁴	■ ⁴	■ ⁴	■ ⁴	■ ⁴	■ ⁴

Opciones de H.I.D. para Bajo Montaje

SF	Fusible Sencillo. Solo 120/277/347V, No disponible con TB (balastro multi-voltaje)	HOCS	Gancho, 3' cable, Reloc OCS. No disponible con TB (balastro multi-voltaje)
DF	Fusible doble. Sólo 208/240/480V, No disponible con TB (balastro multi-voltaje)	LUCP	Arillo, cable y clavija para UPM1. No disponible TB (balastro multi-voltaje)
EC	Circuito de Emergencia. (No incluye lámpara)	LUCPSF	LUCP con fusible sencillo. Fusibles de frentes muertos. Sólo 120/277. No disponible con TB (balastro multi-voltaje)
HA	55° operación de alta temperatura	LUCPDF	LUCP con fusible doble. Fusibles de frentes muertos. Sólo 208/240/480V. No disponible con TB (balastro multi-voltaje)
QRS	Sistema de emergencia de cuarzo	UCP	Cable universal y clavija para UPM. No disponible con TB (balastro multi-voltaje)
QRSTD	Sistema de emergencia de cuarzo con retardo en tiempo	UCPSF	UCP con fusible sencillo. Fusibles de frentes muertos. No disponible con TB (balastro multi-voltaje)
TOB	Caja de conexión de paso	UCPDF	UCP con fusible doble. Fusibles de frentes muertos. No disponible con TB (balastro multi-voltaje)
TOBP	Caja de conexión externa con clavija. No disponible con TB (balastro multi-voltaje)	WL	Para lugares húmedos. Listado UL
PBP	Caja colgante con clavija. No disponible con TB (balastro multi-voltaje)	HC3PC3RWL	Gancho, cable y receptáculo para lugares húmedos
PM	Caja de conexión colgante	HC3PC3RWT	Gancho cable y receptáculo Watertite™ ¹⁷
JBP	Caja de conexión con clavija	CF	Filtro de carbón
PJBP	Caja de conexión con clavija, colgante	OB	Refractor abierto
PSB	Caja de conexión colgante	CR	Acabado resistente a la corrosión (poliéster). Carcasa y reflector
KW1	Relevador de control en 120V para KiloWatch. 50% reducción de potencia	CRT	Acabado resistente a la corrosión (teflón). Carcasa y reflector
KW4	Relevador de control en 277V para KiloWatch 50% reducción de potencia	TEF	Reflector con acabado de teflón
KW150	Relevador de control en 120V para KiloWatch. 50% reducción lúmenes (luz)	LPI	Lámpara embarcada en una caja con el luminario (No disponible con incandescente) ¹⁴
KW450	Relevador de control en 277V para KiloWatch. 50% reducción lúmenes (luz)		
CWI	Balastro aislado de voltaje constante (208, 240, 480V/250-400M, 150-400S)		
MRB	Balastro regulador magnético (70-400W HPS)		
ENC	Balastro encapsulado		
TR	Balastro remoto		
RC3NP	TR con clavija y cable pre-cableado		
LCPP	Arillo, cable y clavija. Requiere THP o PPH.	RLB	Balastro regulado en atraso <i>Pulse Start</i> (sólo 175,200, 250, 400 y 450M)
LCKPP	Arillo, cable y clavija para KiloWatch requiere TPHKR o PPHKR	SCWA	Balastro <i>Pulse Start</i> super CWA
LC3P	Arillo, 3' cable y clavija con cierre de medio giro NEMA 15A	LLRPSL	Balastro <i>Pulse Start</i> reactor lineal, bajas pérdidas.
LC3KP	Arillo, 3' cable y clavija con cierre de medio giro NEMA 15A KiloWatch		
HC3P	Gancho, 3' cable y clavija con cierre de medio giro NEMA 15A (480V 20A)		
HC3KP	Gancho, 3' cable y clavija NEMA para KiloWatch L-2320P		
LOCS	Arillo, 3" cable, Reloc OCS. No disponible con TB (balastro multi-voltaje)		



NOTAS:

- 1 100W cuarzo máximo.
- 2 No disponible con otras opciones. Consulte a su representante de ventas de Lithonia Lighting
- 3 No disponible con opción WL.
- 4 No disponible para todos los voltajes/potencias. Consulte a su representante de ventas de Lithonia Lighting
- 5 Disponible hasta 400W MH y 250W HPS.
- 6 20- amp estándar en 480V.
- 7 Reflector de 16" únicamente.
- 8 No disponible abierto
- 9 No disponible 70-250W MH. Estándar en todos 400W
- 10 Consulte a su representante de ventas de Lithonia Lighting para compatibilidad ambiental
- 11 Debe utilizar opción PSB.
- 12 Debe utilizar opción PM.
- 13 Consulte a su representante de ventas de Lithonia Lighting
- 14 Disponible sólo con TXD
- 15 150W cuarzo máximo.
- 16 No disponible con TB (balastro multi-voltaje)
- 17 Watertite es una marca registrada de Daniel Woodhead Company. Clasificado IP67.

Opciones de H.I.D. para Alto Montaje

		TPG	TPGE	TE	THP	THS	THC	THR
SF	Fusible sencillo, 120/277/347V sólo N/A con TB (Balastro multi-voltaje)	■ ¹⁰	■ ¹⁰	■ ¹⁰	■ ¹⁰	■ ¹⁰	■ ¹⁰	■ ¹⁰
DF	Fusible doble.208/240/480V sólo. N/A con TB (Balastro multi-voltaje)	■ ¹⁰	■ ¹⁰	■ ¹⁰	■ ¹⁰	■ ¹⁰	■ ¹⁰	■ ¹⁰
EC	Circuito de emergencia. (No incluye lámpara)	■	■ ⁹	■	■	■	■	■
HA	Operación de alta temperatura 65°C	■ ³	■ ³	■	■	■	■	■
HA	Operación de alta temperatura 55°C	STD	STD	STD	STD	STD	STD	STD
QRS	Sistema de emergencia con cuarzo (No incluye lámpara)	■	■ ⁹	■	■	■	■	■
QRSTD	Sistema de emergencia en cuarzo con retraso en tiempo (No incluye lámpara)	■ ¹	■ ^{1,9}	■ ¹	■ ¹	■ ¹	■ ¹	■ ¹
TOB	Caja de conexión			■ ²	■	■	■	■
TOBP	Caja de conexión N/A con TB		■	■ ²	■	■	■	■
PBP	Calvija para caja de conexión colgante		■	■ ²	■	■	■	■
KW1	Relevador de control 120V <i>KiloWatch</i> . 50% de reducción de potencia	■	■	■	■	■	■	■
KW4	Relevador de control 277V <i>KiloWatch</i> . 50% de reducción de potencia	■	■	■	■	■	■	■
KW150	Relevador de control 120V <i>KiloWatch</i> . 50% de reducción lumen	■	■	■	■	■	■	■
KW450	Relevador de control 277V <i>KiloWatch</i> . 50% de reducción lumen	■	■	■	■	■	■	■
CWI	Balastro aislado multivoltaje (208, 240, 480V para 250-400M, 150-400 S)	■	■	■	■	■	■	■
MRB	Balastro regulador magnetico (70-400W HPS)	■ ³	■ ³	■ ³	■ ³	■ ³	■ ³	■ ³
ENC	Balastro encapsulado (consulte su representante de ventas Lithonia Lighting para voltaje, potencia y tipo de lámpara)	■ ^{3,4}	■ ^{3,4}	■ ^{3,4}	■ ^{3,4}	■ ^{3,4}	■ ^{3,4}	■ ^{3,4}
TR	Balastro remoto	■	■	■ ²	■	■	■	■
RC3NP	Balastro remoto, cable pre-cableado y clavija	■	■	■ ²	■	■	■	■
LCPP	Arillo, cable y clavija. Requiere TPH o PPH.	■ ¹⁰	■ ¹⁰	■ ^{2,10}	■ ¹⁰	■ ¹⁰	■ ¹⁰	■ ¹⁰
LCKPP	Arillo, cable y clavija para <i>KiloWatch</i> , requiere TPHKR or PPHKR	■ ¹⁰	■ ¹⁰	■ ^{2,10}	■ ¹⁰	■ ¹⁰	■ ¹⁰	■ ¹⁰
LC3P	Arillo, cable 3" y clavija con cierre de medio giro NEMA 15A	■ ^{5,10}	■ ^{5,10}	■ ^{2,5,10}	■ ^{5,10}	■ ^{5,10}	■ ^{5,10}	■ ^{5,10}
LC3KP	Arillo, cable 3" y clavija con cierre de medio giro NEMA 15A (480V 20A)	■ ¹⁰	■ ¹⁰	■ ^{2,10}	■ ¹⁰	■ ¹⁰	■ ¹⁰	■ ¹⁰
HC3P	Gancho, cable 3" y clavija <i>KiloWatch</i> NEMA L23-20P	■ ^{5,10}	■ ^{5,10}	■ ^{2,5,10}	■ ^{5,10}	■ ^{5,10}	■ ^{5,10}	■ ^{5,10}
HC3KP	Gancho, cable 3" y clavija <i>KiloWatch</i> NEMA L23-20P	■ ¹⁰	■ ¹⁰	■ ^{2,10}	■ ¹⁰	■ ¹⁰	■ ¹⁰	■ ¹⁰
LOCS	Arillo, cable 3", Reloc OCS. No disponible con TB (balastro multi-voltaje).	■ ¹⁰	■ ¹⁰	■ ^{2,10}	■ ¹⁰	■ ¹⁰	■ ¹⁰	■ ¹⁰
HOCS	Gancho, cable 3", Reloc OCS. No disponible con TB (balastro multi-voltaje).	■ ¹⁰	■ ¹⁰	■ ^{2,10}	■ ¹⁰	■ ¹⁰	■ ¹⁰	■ ¹⁰
LUCP	Arillo, cable para UMP1 No disponible con TB (balastro multivoltaje).	■ ¹⁰	■ ¹⁰	■ ^{2,10}	■ ¹⁰	■ ¹⁰	■ ¹⁰	■ ¹⁰
LUCPSF	LUCP, Fusible sencillo.Fusibles de frentes muertos.120/277Vsolo No disponible con TB (balastro multi-voltaje).	■ ¹⁰	■ ¹⁰	■ ^{2,10}	■ ¹⁰	■ ¹⁰	■ ¹⁰	■ ¹⁰
LUCPDF	LUCP, Fusible doble.Fusibles de frentes muertos.208/240Vsolo No disponible con TB (balastro multi-voltaje).	■ ¹⁰	■ ¹⁰	■ ^{2,10}	■ ¹⁰	■ ¹⁰	■ ¹⁰	■ ¹⁰
UCP	Cable universal y clavija para UPM. No disponible con TB (balastro multi-voltaje).	■ ¹⁰	■ ¹⁰	■ ^{2,10}	■ ¹⁰	■ ¹⁰	■ ¹⁰	■ ¹⁰
UCPSF	UCP con fusible sencillo. Fusibles de frentes muertos. No disponible con TB (balastro multi-voltaje).	■ ¹⁰	■ ¹⁰	■ ^{2,10}	■ ¹⁰	■ ¹⁰	■ ¹⁰	■ ¹⁰
UCPDF	UCP con fusible sencillo. Fusibles de frentes muertos. No disponible con TB (balastro multi-voltaje).	■ ¹⁰	■ ¹⁰	■ ^{2,10}	■ ¹⁰	■ ¹⁰	■ ¹⁰	■ ¹⁰
WL	Lugares Húmedos. Listado UL			■				
HC3PC3RWL	Gancho, cable y clavija para lugares húmedos			■ ¹⁰				
CF	Filtro de carbón		■	■				
GL	Lente de vidrio (templado)		STD	STD	■ ⁶	■ ⁶		
T73	Lente de vidrio Corning C73			■				
CR	Acabado resistente a la corrosión (polyester), carcasa y reflector	■ ^{7,8}	■ ^{7,8}	■ ⁷	■ ⁷	■ ⁷	■ ⁷	■ ^{7,8}
CRT	Acabado resistente a la corrosión (teflón), carcasa y reflector	■ ^{7,8}	■ ^{7,8}	■ ⁷	■ ⁷			
UP	Opción de iluminación indirecta hacia arriba			■				
TEF	<i>Reflector</i> con acabado de teflón			■ ⁷	■ ⁷			
LPI	Lámpara embarcada con luminario en caja de cartón (N/A con incandescente)							
RLB	Balastro <i>Pulse Start</i> en retraso regulado	■ ³	■ ³	■ ³	■ ³	■ ³	■ ³	■ ³
SCWA	Balastro <i>Pulse Start</i> super CWA	■ ³	■ ³	■ ³	■ ³	■ ³	■ ³	■ ³
LLRPSL	Balastro <i>Pulse Start</i> reactor lineal	■ ³	■ ³	■ ³	■ ³	■ ³	■ ³	■ ³

NOTAS:

- | | |
|--|---|
| 1 N/A con todas las opciones. Consulte a su representante de ventas de Lithonia Lighting | 6 Limpieza constante prolonga el desempeño. |
| 2 No listado UL para lugares húmedos. | 7 Consulte a su representante de ventas Lithonia Lighting por compatibilidad ambiental. |
| 3 N/A para todos los voltajes y potencias. Consulte a su representante de ventas de Lithonia Lighting. | 8 Solamente carcasa. |
| 4 Disponible para 175-400 W MH y 250W HPS. | 9 Cuarzo máximo 150W. |
| 5 Estándar de 20 -amp en 480V. | 10 No disponible con TB (balastro multivoltaje). |

		TPG	TPGE	TE	THP	THS	TPC	THR
PPH	Receptáculo suspendido (especificar voltaje)	■	■	■ ¹	■	■	■	■
PPHKR	Receptáculo suspendido para <i>KiloWatch</i> (Especificar voltaje)	■	■	■ ¹	■	■	■	■
TPH	Caja de conexión de paso (Especificar voltaje)	■	■	■ ¹	■	■	■	■
TPHKR	Caja de conexión de paso para <i>KiloWatch</i> (Especificar voltaje)	■	■	■ ¹	■	■	■	■
UPM	Módulo de poder universal (Especificar voltaje)	■	■	■ ¹	■	■	■	■
UPM1	Módulo de poder universal/adaptador de gancho (Especificar voltaje)	■	■	■ ¹	■	■	■	■
HKF	Gancho hembra (conector con rosca 3/4")	■	■	■ ¹	■	■	■	■
HKM	Gancho macho	■	■	■ ¹	■	■	■	■
HKMG	Gancho con empaque, macho	■	■	■ ¹	■	■	■	■
LPF	Arillo hembra (acoplador con rosca 3/4")	■	■	■ ¹	■	■	■	■
LPM	Arillo macho	■	■	■ ¹	■	■	■	■
LPMG	Arillo con empaque, macho.	■	■	■ ¹	■	■	■	■
WG	Malla de protección		■ ⁷	■ ⁷		■ ⁵		
WGA	Malla de protección (especificar medida de reflector)	■			■	■	■	
FWG	Malla de protección completa							■
GFWG	Malla de protección para vidrio completa		■ ⁶					
LGA	Guarda para Louver (Especificar tamaño de reflector)			■ ²	■	■		
DCY	Pantalla cilíndrica (especificar tamaño y color del reflector)			■ ³	■ ³	■ ³	■ ³	
DSQ	Pantalla cuadrada (especificar tamaño y color del reflector)			■ ³	■ ³	■ ³	■ ³	
DHX	Pantalla hexagonal (especificar tamaño y color del reflector)			■ ³	■ ³	■ ³	■ ³	
SMB18	Barra de montaje sencilla de 18"	■ ⁸	■ ⁸	■ ^{1,8}	■ ⁸	■ ⁸	■ ⁸	■ ⁸
SMB24	Barra de montaje sencilla de 24"	■ ⁸	■ ⁸	■ ^{1,8}	■ ⁸	■ ⁸	■ ⁸	■ ⁸
TMB30	Barra de montaje doble de 30"	■ ⁸	■ ⁸	■ ^{1,8}	■ ⁸	■ ⁸	■ ⁸	■ ⁶
TMB48	Barra de montaje doble de 48"	■ ⁸	■ ⁸	■ ^{1,8}	■ ⁸	■ ⁸	■ ⁸	■ ⁸
SCK	Paquete de cadena de seguridad de 60"	■	■	■	■	■	■	■
SCK84	Paquete de cadena de seguridad de 84"	■	■	■	■	■	■	■
SCK108	Paquete de cadena de seguridad de 108"	■	■	■	■	■	■	■

Colores opcionales disponibles

DNA	Aluminio Natural	DBL	Negro
DSB	Azul Acero	DWH	Blanco
DMB	Bronce Medio	DGC	Gris Carbón
DTG	Verde Tennis	DBR	Rojo Brillante
DSS	Arena	DDB	Bronce Oscuro

NOTAS:

- 1 No listado UL para lugares húmedos.
- 2 Requiere modificación de fábrica para reflector.
- 3 Montaje colgante en conduit rígido. No para uso en cualquier colgante autonivelador.
- 4 Sólo reflector 16"
- 5 Sólo A16GL. Embarcado en el ensamble del lente.
- 6 Malla de protección inferior se embarca en el ensamble del lente. Malla de protección superior se embarca por separado.
- 7 Embarcado en el ensamble del lente.
- 8 Requiere opción remota.

Los artículos serán pintados en color blanco a menos que se indique lo contrario.

■ = OPCION DISPONIBLE

	TXF	TXF A23F	TXL A3GF	TXP	TXS	TXC	TXR	TXR	TXR PA22GLE	TXR PA22ALE	TXR PA22C	TGL PA25D	TGR A125/A165
PPH			■ ¹	■ ¹	■ ¹	■ ¹	■ ¹	■ ¹	■ ¹	■ ¹	■ ¹	■ ^{1,4}	■ ^{1,4}
PPHKR			■ ¹	■ ¹	■ ¹	■ ¹	■ ¹	■ ¹	■ ¹	■ ¹	■ ¹	■ ^{1,4}	■ ^{1,4}
TPH			■ ¹	■ ¹	■ ¹	■ ¹	■ ¹	■ ¹	■ ¹	■ ¹	■ ¹	■ ^{1,4}	■ ^{1,4}
TPHKR			■ ¹	■ ¹	■ ¹	■ ¹	■ ¹	■ ¹	■ ¹	■ ¹	■ ¹	■ ^{1,4}	■ ^{1,4}
UPM			■ ¹	■ ¹	■ ¹	■ ¹	■ ¹	■ ¹	■ ¹	■ ¹	■ ¹		
UPM1			■ ¹	■ ¹	■ ¹	■ ¹	■ ¹	■ ¹	■ ¹	■ ¹	■ ¹	■ ^{1,4}	■ ^{1,4}
HKF			■ ¹	■ ¹	■ ¹	■ ¹	■ ¹	■ ¹	■ ¹	■ ¹	■ ¹	■ ^{1,4}	■ ^{1,4}
HKM			■ ¹	■ ¹	■ ¹	■ ¹	■ ¹	■ ¹	■ ¹	■ ¹	■ ¹	■ ^{1,4}	■ ^{1,4}
HKMG			■ ¹	■ ¹	■ ¹	■ ¹	■ ¹	■ ¹	■ ¹	■ ¹	■ ¹	■ ^{1,4}	■ ^{1,4}
LPF			■ ¹	■ ¹	■ ¹	■ ¹	■ ¹	■ ¹	■ ¹	■ ¹	■ ¹	■ ^{1,4}	■ ^{1,4}
LPM			■ ¹	■ ¹	■ ¹	■ ¹	■ ¹	■ ¹	■ ¹	■ ¹	■ ¹	■ ^{1,4}	■ ^{1,4}
LPMG			■ ¹	■ ¹	■ ¹	■ ¹	■ ¹	■ ¹	■ ¹	■ ¹	■ ¹	■ ^{1,4}	■ ^{1,4}
WG			■ ³	■ ³	■ ³	■ ³						■ ³	
FWG							■	■	■	■	■		
SMB18			■ ^{1,5}			■ ^{1,5}	■ ^{1,5}	■ ^{1,5}	■ ^{1,5}	■ ^{1,5}	■ ^{1,5}		
SMB24			■ ^{1,5}	■ ^{1,5}	■ ^{1,5}	■ ^{1,5}	■ ^{1,5}	■ ^{1,5}	■ ^{1,5}	■ ^{1,5}	■ ^{1,5}		
TMB30			■ ¹			■ ¹	■ ¹	■ ¹	■ ¹	■ ¹	■ ¹		
TMB48			■ ¹	■ ¹	■ ¹	■ ¹	■ ¹	■ ¹	■ ¹	■ ¹	■ ¹		
WB													■
SCK			■	■	■	■	■	■	■	■	■	■	■
SCK84			■	■	■	■	■	■	■	■	■	■	■
SCK108			■	■	■	■	■	■	■	■	■	■	■

- PPH** Receptáculo suspendido (especificar voltaje)
- PPHKR** Receptáculo suspendido para KiloWatch (Especificar voltaje)
- TPH** Caja de conexión de paso (Especificar voltaje)
- TPHKR** Caja de conexión de paso para KiloWatch (Especificar voltaje)
- UPM** Módulo de poder universal (Especificar voltaje)
- UPM1** Módulo de poder universal/adaptador de gancho (Especificar voltaje)
- HKF** Gancho hembra (conector con rosca 3/4")
- HKM** Gancho macho
- HKMG** Gancho con empaque, macho
- LPF** Arillo, hembra
- LPM** Arillo, macho
- LPMG** Arillo con empaque, macho.
- WG** Malla de protección
- FWG** Full wireguard
- SMB18** Barra de montaje sencilla de 18"
- SMB24** Barra de montaje sencilla de 24"
- TMB30** Barra de montaje doble de 30"
- TMB48** Barra de montaje doble de 48"
- WB** Ménsula de montaje para pared
- SCK** Paquete de cadena de seguridad de 60"
- SCK84** Paquete de cadena de seguridad de 84"
- SCK108** Paquete de cadena de seguridad de 108"

NOTAS:

- 1 Sin listado UL para lugres húmedos.
- 2 Requiere opción PSB.
- 3 Embarcado en ensamble del lente.
- 4 Requiere opción en PM.
- 5 Requiere opción remota.

Los artículos serán pintados en color blanco a menos que se indique lo contrario.

Colores opcionales disponibles			
DNA	Aluminio Natural	DBL	Negro
DSB	Azul Acero	DWH	Blanco
DMB	Bronce medio	DGC	Gris Carbón
DTG	Verde Tennis	DBR	Rojo Brillante
DSS	Arena	DDB	Bronce Oscuro

Sistemas de emergencia

Sistemas de emergencia

La división de sistemas de emergencia de Lithonia fabrica una amplia selección de letreros de salida, unidades de iluminación de emergencia, baterías fluorescentes y sistemas de energía eléctrica de emergencia para uso comercial e industrial y para ambientes especiales.

Entre ellos se incluyen la línea *Precise®* iluminada lateralmente; letreros de salida para trabajos pesados y productos para áreas clasificadas de la línea *Extreme®*; letreros de salida termoplásticos y unidades de iluminación de emergencia *Quantum®*; letreros de salida en acero y unidades de iluminación de emergencia de la línea *Titan®*; con tecnología LED; unidades de iluminación de emergencia industrial *Indura™*, y baterías fluorescentes *Power Sentry®*.



Los letreros de salida que cuentan con el logo *Energy Star* cumplen o superan el más alto nivel de calidad y las normas de funcionamiento establecidas por la *Environmental Protection Agency* (EPA, por sus siglas en inglés) y por la Secretaría de Energía de EE. UU.



Letreros de salida	162
Opciones y Accesorios para señalización	168
Baterías de reemplazo para Letreros de salida	169
Unidades de iluminación de emergencia	170
Luminarios Remotos	175
Opciones y accesorios para unidades	178
Baterías de repuesto	180
Paquetes de Baterías	181
Lineamientos Generales de Espaciamento	184

Precise® LED



Dirección de flechas⁴

Especificación (agregue al número de catálogo)	Diseños	
	posterior	anterior
LA		<Salida
RA		Salida>
LRA (una cara)		<Salida>
DA	<Salida	Salida>
LRA (doble cara)	<Salida>	<Salida>

Dimensiones en **pulgadas (milímetros)** a menos que se indique lo contrario.

Ensamble del tablero / marco



MONTAJE LATERAL EMPOTRADO
Longitud del Tablero (desde la pared): 13 1/2 (343)
Altura del Tablero: 10 (254)
Altura del marco: 14 3/4 (375)
Profundidad (desde la pared): 1 7/8 (47)
Peso: 5 lbs. (2.3 kgs.)



MONTAJE EN TECHO EMPOTRADO
Longitud del Tablero: 13 1/4 (336)
Longitud del marco: 14 3/4 (375)
Altura (por debajo del techo): 8 (203)
Ancho del marco: 5 (127)
Peso: 5 lbs. (2.3 kgs.)



MONTAJE POSTERIOR EMPOTRADO
Longitud del Tablero: 13 1/4 (336)
Longitud del marco: 14 3/4 (375)
Altura total: 11 1/2 (292)
Profundidad del Tablero: 1 7/8 (47)
Peso: 5 lbs. (2.3 kgs.)

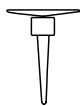

MONTAJE SUPERIOR
Longitud del Tablero: 13 1/4 (336)
Longitud del marco: 13 1/8 (333)
Altura del Tablero: 8 (203)
Peso: 5 lbs. (2.3 kgs.)

Chasis de Montaje

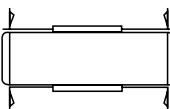

Longitud: 13 5/8 (336)
Ancho: 4 1/2 (114)
Profundidad: 3 1/8 (80)

Letreros de salida iluminados lateralmente

Uso recomendado

Para aplicaciones arquitectónicas que requieran estética y excelente funcionamiento.

Características

Tableros de acrílico moldeado por inyección y soldado ultrasónico para eliminar tornillería visible. La profundidad de las letras moldeadas se incrementa hacia la parte inferior del tablero para una mejor y más uniforme iluminación.

Indicadores direccionales de flechas.

LEDs de larga duración consumen muy poca energía y tienen un promedio de duración de 25 años.

Batería de níquel cadmio libre de mantenimiento.

Montaje empotrado. Carcasa de aluminio extruido empotrada en pared o en techo para una capacidad de montaje superior. Opción de montaje superior(TM) sobrepuesto disponible solo en letreros sin función de emergencia se coloca directamente a la caja de conexiones. Se puede utilizar en montajes colgantes.

Terminología especial disponible; consulte a su representante de ventas de Lithonia Lighting.

Certificaciones - Listado UL. Certificado NOM.

Para conocer los detalles y la presentación del producto consulte el catálogo en línea en www.lithonia.com.

Número de Catálogo

Ejemplo: LRP BS 1 RC LA 120/277 EL N EM

Serie	Número de caras	Voltaje de entrada	Montaje
LRP LED	1 Sencilla 2 Doble	120/277 Voltaje dual	(blanco) Techo o posterior EM lateral TM Superior ³
Color de la carcasa	Color del Tablero Letra / fondo	Operación	
(blanco) Aluminio mate	RW Rojo sobre blanco RC Rojo sobre claro ¹ RMR Rojo sobre espejo ² GW Verde sobre blanco GC Verde sobre claro ¹ GMR Verde sobre espejo ²	(blanco) Estándar no-emergencia EL N Batería Ni-cad	Artículo
W Blaco B Negro BZ Bronce BS Latón CR Cromo U Sin terminado		Indicadores direccionales	(blanco) Tablero completo de salida y chasis de montaje PNL Sólo ensamble de Tablero
Accesorios ⁵	(se ordenan por separado)	(blanco) Sin flechas LA Izquierda RA Derecha LRA Izquierda y derecha DA Flechas de doble cara	Certificación

LED CHASIS DE MONTAJE⁶

Estándar

ELA LCRIS 1 ó 2 caras roja o verde
ELA LCRIS 120 X2 1 ó 2 caras opción 120V con X2
ELA LCRIS 277 X2 1 ó 2 caras opción 120V con X2

EMERGENCIA

ELA R LRIS 120/277 EL N 1 cara roja
ELA R 2LRIS 120/277 EL N 2 caras rojas
ELA G LRIS 120/277 EL N 1 cara verde
ELA G 2LRIS 120/277 EL N 2 caras verdes

Montaje suspendido⁷

ELA US12 Paquete de montaje suspendido de 12"

Notas:

- Letreros de salida de una cara únicamente.
- Fondo de espejo que simula claro en opción de doble cara.
- Letreros de salida estándar únicamente. No se necesita chasis de montaje.
- Los dibujos no son a escala.
- Para opciones adicionales, accesorios y luminarias compatibles, consulte la página 169.
- Se surte de manera estándar a menos que se especifique el sufijo PNL Ordene por separado sólo si se necesita una rápida instalación. Cuando ordene el chasis de montaje por separado, todas las opciones deben incluirse con la nomenclatura del chasis de montaje. Por ejemplo: ELA LCRIS 120/277R.
- Letreros de salida de montaje superior únicamente.

Información eléctrica de la aplicación

Circuito primario

Tipo	Volts	Caras	Amps	Watts
Rojo	120	1	.087	1.5
Estándar	277	1	.089	1.8
Rojo	120	2	.178	3.1
Estándar	277	2	.178	3.4
Rojo	120	1	.093	2.3
Emergencia	277	1	.095	2.7
Rojo	120	2	.084	3.2
Emergencia	277	2	.094	3.9
Verde	120	1	.064	1.2
Estándar	277	1	.062	1.3
Verde	120	2	.059	2.0
Estándar	277	2	.061	2.3
Verde	120	1	.066	1.7
Emergencia	277	1	.064	1.9
Verde	120	2	.138	3.7
Emergencia	277	2	.130	3.8

Uso recomendado

Para aplicaciones arquitectónicas que requieren estética y excelente funcionamiento.

Características

Tableros de acrílico moldeado por inyección, soldado ultrasónico para eliminar la tornillería visible.

La profundidad de las letras moldeadas se incrementa hacia la parte inferior del tablero para una mejor y más uniforme iluminación.

Indicadores direccionales de flechas.

Fácil acceso para un rápido reemplazo de balastro y de batería.

Batería de níquel cadmio libre de mantenimiento.

Una o dos lámparas de energía fluorescente, lámpara(s) F8T5 con un promedio de vida de 13,000 horas.

En modelos de 2 lámparas se proporciona instalación eléctrica por separado para cada una que incluye dos cables neutros. Montaje empotrado. Carcasa de aluminio extruido empotrada en pared o en techo para una capacidad de montaje superior. Terminología especial disponible; consulte a su representante de ventas de Lithonia Lighting.

Certificaciones - Listado UL.

Para conocer los detalles y la presentación del producto consulte el catálogo en línea en www.lithonia.com.



Número de Catálogo

Ejemplo: FRP BS 1 RC LA 120/277 EL N EM

Serie	Número de caras	Color del Tablero ¹ Letra/fondo	Indicadores direccionales	Operación	Montaje	Artículo
FRP 1 Lámpara F2RP 2 Lámparas	1 Sencilla 2 Doble	RW Rojo sobre blanco RC Rojo sobre claro ² RMR Rojo sobre espejo ³ GW Verde sobre blanco GC Verde sobre claro ² GMR Verde sobre espejo ³ WR Blanco sobre rojo WG Blanco sobre verde	(blanco) Sin flechas LA Izquierda RA Derecha LRA Izquierda y derecha DA Flechas de doble cara	(blanco) Estándar no-emergencia EL N Batería Ni-cad	(blanco) Techo o posterior EM Lateral	(blanco) Tablero completo de salida y chasis de montaje PNL Sólo ensamble de tablero
Color de la carcasa		Voltaje		120/277 Dual		
(blanco) Aluminio mate W Blanco B Negro BZ Bronce BS Latón CR Cromo U Sin terminado						

Dimensiones en pulgadas (milímetros) a menos que se indique lo contrario.

Ensamble del tablero / marco



MONTAJE LATERAL EMPOTRADO
Longitud del Tablero (desde la pared) : 13 1/2 (343)
Altura del tablero: 10 (254)
Altura del marco : 14 3/4 (375)
Profundidad del Tablero : 1 7/8 (47)
Peso: 5 lbs. (2.3 kgs.)



MONTAJE EN TECHO EMPOTRADO
Longitud del Tablero : 13 1/4 (336)
Longitud del marco: 14 3/4 (375)
Altura (por debajo del techo) : 8 (203)
Ancho del marco : 5 (127)
Peso: 5 lbs. (2.3 kgs.)



MONTAJE POSTERIOR EMPOTRADO
Longitud del Tablero: 13 1/4 (336)
Altura total : 11 1/2 (292)
Profundidad (desde la pared) : 1 7/8 (47)
Peso: 5 lbs. (2.3 kgs.)

Accesorios⁵ (se ordenan por separado)

CHASIS DE MONTAJE⁶

Estándar	Emergencia	Núm. de lámparas
ELA RIS 120/277	ELA RIS 120/277 EL N	1
ELA 2RIS 120/277	ELA 2RIS 120/277 EL N	2

NOTAS:

- Otros colores disponibles; consulte a su representante de ventas de Lithonia Lighting.
- Letreros de salida de una cara únicamente
- Fondo de espejo que simula espacio para opción de doble cara.
- Los dibujos no son a escala.
- Para opciones adicionales, accesorios y luminarias compatibles, consulte la página 169.
- Se surte de manera estándar a menos que se especifique el sufijo PNL. Ordene por separado sólo si se necesita una rápida instalación.

Dirección de flechas⁴

Especificación (agregue al número de catálogo)	Diseños	
	posterior	anterior
LA		<Salida
RA		Salida>
LRA (una cara)		<Salida>
DA	<Salida	Salida>
LRA (doble cara)	<Salida>	<Salida>

Chasis de montaje LED y Fluorescente estándar

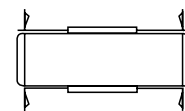

Longitud: 13 5/8 (346)
Ancho: 4 1/2 (114)
Profundidad: 3 1/8 (80)

Chasis de Montaje fluorescente de emergencia

Longitud: 14 3/8 (366)
Ancho: 12 1/8 (308)
Profundidad: 2 7/16 (62)
Peso: 10 (4.5)

Información eléctrica de la aplicación				
Circuito primario				
Tipo	Volts	Amps	Watts	Núm. de Lamp
Estándar 1-lámpara	120	.15	10.1	F8T5
	277	.15	14.0	F8T5
Estándar 2-lámparas	120	.30	20.0	F8T5
	277	.30	27.1	F8T5
Emergencia 1-lámpara	120	.18	14.2	F8T5
	277	.16	18.7	F8T5
Emergencia 2-lámparas	120	.32	24.0	F8T5
	277	.30	31.6	F8T5

Quantum®

LED Quick-Mount®



Letreros de Salida Contemporáneos, en Termoplástico

Uso recomendado

Ideal para aplicaciones que requieran letreros de salida atractivos, de rápida instalación y de poco consumo de energía.

Características

Carcasa termoplástica moldeada a precisión resistente al impacto y a las raspaduras, a prueba de corrosión y estabilizada UV para resistir la decoloración. Diseño innovador, que permite la instalación en menos de 5 minutos.

De una sola pieza, se ensambla sin ayuda mecánica adicional. Los indicadores direccionales pueden quitarse o ponerse fácilmente. Iluminación de gráficos uniforme, sin sombras ni manchas. Paneles de color reforzados, resistentes a impactos.

Montaje universal para colocación en techo, posterior o lateral. Incluye canope. Indicadores direccionales de flechas reemplazables para selección de dirección.

Tecnología LED de larga duración, poco consumo de energía y con duración promedio de 25 años. Consume menos de un watt de energía. Letrero de salida de una cara totalmente ensamblado con una cara anterior extra opcional para una fácil conversión en campo a doble cara. Indicadores direccionales de flechas reemplazables para selección de dirección. Recarga automática al descargarse. Interruptor de prueba y LED situados de forma conveniente que proveen medios visuales y manuales para monitorear la operación del sistema.

Patente en Estados Unidos No. 5,526,251, 5,611,163 y 5,954,423.

Otras patentes pendientes.

Certificaciones - Listado UL. Certificado C860. Certificado NOM.

Para conocer los detalles y la presentación del producto consulte el catálogo en línea en www.lithonia.com.

Número de Catálogo

Ejemplo: LQM S W 3 R 120/277 EL N

Serie LQM LED	Color de la carcasa (Blanco) Negro W Blanco	Número de caras 1 Sencilla 3 Sencilla con cara anterior extra y tablero de color con espacio para conversión a doble cara	Color del Tablero R Rojo G Verde	Voltaje de entrada³ 120/277 Voltaje dual ¹	Operación (blanco) Emergencia No estándar EL N Batería Ni-cad	Opciones¹ (blanco) Ninguna F1 Interface de flash para alarma de fuego ³ X2 Entradas CA primaria y secundaria incluidas ^{1,4,5} DC6 Lámparas y portalámparas CD de 6V ^{1,4} DC12 Lámparas y portalámparas CD de 12V ^{1,4} DC24 Lámparas y portalámparas CD de 24V ^{1,4} DC48 Lámparas y portalámparas CD de 48V ^{1,4} LDC6 Entrada CD de 6V para lámparas LED LDC12/48 Entrada CD de 12V-48V para lámparas LED ¹ SALIDA Letrero de salida ^{1,6,7} NOM Certificado ¹ NOM DL Para lugares húmedos. ¹
Tipo de cara S Calado A Calado con apariencia de aluminio ¹ P Impreso ^{1,2}	Certificación (blanco) Listado UL NOM Certificado NOM	Señalización de salida (blanco) Salida SALIDA Salida ⁷				

Accesorios (se ordenan por separado)

ELA W US12	Paquete de varilla (blanco) de 12"
ELA WGEX	Guarda de protección para montaje posterior
ELA WGEXT	Guarda de protección para montaje superior
ELA WGEXE	Guarda de protección para montaje lateral
ELA QMDC6	Lámparas de emergencia de 6V CD ⁹

Información eléctrica de la aplicación - UL, NOM					
Circuito primario					
Tipo	Volts	Amps	Watts		
LED rojo estándar	120	.57	.04		
	277	.68	.05		
LED verde estándar	120	.62	.05		
	277	.72	.05		
LED rojo emergencia	120	.72	.04		
	277	.92	.05		
LED verde emergencia	120	.72	.04		
	277	.92	.05		
Incandescente estándar	120	22.4	.22		
	277	22.4	.22		
Incandescente estándar	120	27	.23		
	277	30	.12		
Circuito de Emergencia					
Tipo	Descripción de la lámpara	Voltaje	Número de Caras	Watts	Amperes de Entrada ²
DC6	Incandescente base-candelabra Dos #6S6/6V	6	1 ó 2	12	2
DC12	Incandescente base-candelabra Dos #6S6/12V	12	1 ó 2	12	1
DC24	Incandescente base-candelabra Dos #6S6/24V	24	1 ó 2	12	5
DC48	Incandescente base-candelabra Dos #6S6/48V	48	1 ó 2	12	25

Información eléctrica de la aplicación - UL, NOM			
Circuito primario			
Tipo ²	Volts	Amps	Watts
LED rojo estándar	120	.05	.62
	277	.07	.36
	347	.05	.77
LED rojo emergencia	120	.028	2.38
	277	.01	2.84
	347	.009	2.51

Instalación rápida:

- 1 Conecte los conductores de puente (provisos) a la entrada de los conductores CA en la caja de conexiones. Ajuste el canope a la ménsula de la caja de conexiones.
- 2 Retire la cara anterior de la carcasa y presione la carcasa hacia el canope.
- 3 Conecte los conductores de entrada para llevarlos al extremo del canal de cables de la carcasa.
- 4 Suelte los indicadores de flechas direccionales (si es necesario) y presione la cara anterior en el canope.

Para opciones adicionales, compatibilidad de accesorios y luminarios, consulte las páginas 168 o 169. Para información de la batería, consulte la página 169.

NOTAS:

- 1 Solo para señalización personalizada. Terminología especial disponible en la cara del tablero. Consulte a su representante de ventas de Lithonia Lighting.
- 2 Textos especiales disponibles en color rojo o verde. Consulte a su representante de ventas de Lithonia Lighting.
- 3 Algunos voltajes especiales disponibles. Consulte a su representante de ventas de Lithonia Lighting.
- 4 Listado UL como equipo de iluminación para Emergencia.
- 5 No está disponible con la opción FI.
- 6 No está disponible con cara de Aluminio (A).
- 7 Letras de 6" de alto con 7/16" de profundidad.
- 8 Para otras longitudes, reemplazar 12 con el largo de varilla adecuada en pulgadas. Por ejemplo: ELA W QS24.
- 9 Para otros voltajes, reemplace DC6 con DC12 ó DC24.

Dimensiones en **pulgadas (milímetros)** a menos que se indique lo contrario.

LQM estándar y de emergencia



MONTAJE LATERAL MONTAJE SUPERIOR MONTAJE POSTERIOR

Ancho: 12 1/4 (311)
Alto: 7 1/2 (191)
(añadir 7/8 (22) para el canope)
profundidad: 2(51)
Peso: 2 libras (9 kgs.)

1 Basada en operación continua

2 La entrada eléctrica que se muestra es para el letrero de salida en operación en el voltaje indicado.

Uso recomendado

Ideal para aplicaciones que requieran letreros de salida atractivos y de rápida instalación.

Características

Carcasa termoplástica moldeada a precisión resistente al impacto y a las raspaduras, a prueba de corrosión y estabilizada UV para resistir la decoloración.

Rápida Instalación. Diseños innovadores, de presión que permite la instalación en menos de 3 minutos.

Letrero de salida de una cara totalmente ensamblado con una cara anterior extra opcional para una fácil conversión en campo a doble cara.

Indicadores direccionales de flechas reemplazables para selección de dirección.

Dos lámparas incandescentes ahorradoras de energía (145V, 15T6) de larga duración con un promedio de vida de 19,000 horas, consume menos de 11 watts por lámpara.

Capacidad de montaje universal para colocación superior, posterior o lateral. Incluye canope.

Patente de Estados Unidos Núm. 5,526,251, 5,611,163, 5,739,639 y 5,954,423.

Otras patentes pendientes.

Certificaciones - Listado UL. Certificado NOM.

Para conocer los detalles y la presentación del producto consulte el catálogo en línea en www.lithonia.com.

Quantum®

Incandescente Quick-Mount®



Ejemplo : QM S W 3 R 120/277 EL

Número de Catálogo

Serie	Color de la carcasa	Número de caras	Color del Tablero	Voltaje de entrada	Opciones	Señalización de salida
QM Incandescente	(blanco) Negro ² W Blanco	1 Sencilla 3 Sencilla con cara extra y Tablero de color	R Rojo G Verde WR Blanco sobre rojo RW Rojo sobre blanco GW Verde sobre blanco WG Blanco sobre verde R/G Colores de tablero extra (rojo y verde) ³	120 120V ⁴ 277 277V ⁴ 120/277 Voltaje dual	Para opciones y compatibilidad de luminarios, ver la página 169.	(blanco) Salida SALIDA Salida
	Tipo de cara S Calado P Impreso ¹				Operación (Blanco) Emergencia no estándar EL Batería de conductor de cadmio	Certificación (Blanco) Listado UL no estándar NOM Certificado NOM

Información eléctrica de la aplicación			
Circuito primario			
Tipo	Volts	Amps	Watts
Incandescente ²	120	.22	22.4
Estandar	277	.22	22.4
	347	.06	21.0
Circuito de emergencia			
Tipo	Volts	Amps	Watts
DC6	6	1.5	9
DC12	12	.75	9
DC24	24	.34	9

NOTAS:

- 1 Terminología especial disponible en la cara del tablero. Consulte a su representante de ventas de Lithonia Lighting.
- 2 No disponible con salidas de emergencia.
- 3 Sólo disponible con salidas de cara calada.
- 4 Sólo disponible con salidas estándar.
- 5 Tipo de lámpara 145V, 15T6.

Instalación rápida:

- 1 Conecte los conductores de puente (provistos) a la entrada de los conductores CA en la caja de conexiones. Ajuste el canope a la ménsula de la caja de conexiones.
- 2 Retire la cara anterior de la carcasa y presione la carcasa hacia el canope.
- 3 Conecte los conductores de entrada para llevarlos al extremo del canal de cables de la carcasa.
- 4 Suelte los indicadores de flechas direccionales (si es necesario) y presione la cara anterior en el canope.

Dimensiones en **pulgadas (milímetros)** a menos que se indique lo contrario.

QM estándar



MONTAJE LATERAL MONTAJE SUPERIOR MONTAJE POSTERIOR
Ancho: 12³/₄ (311)
Alto: 7¹/₂ (191)
(añadir 7¹/₈ (22) para el canope)
Profundidad: 2(51)
Peso: 2 libras (.9 kgs.)

QM emergencia



MONTAJE LATERAL MONTAJE SUPERIOR MONTAJE POSTERIOR
Ancho: 13 (330)
Alto: 9⁷/₈ (250)
(añadir 7¹/₈ (22) para el canope)
Profundidad: 2⁵/₈ (67)
Peso: 5.4 libras (2.4 kgs.)

Quantum[®]

LED, Incandescente
Quick-Mount[®]



Unidades con lámparas y señalización, ahorra mano de obra

Uso recomendado

Ideal para aplicaciones que requieran de rápida instalación tanto del letrero de salida como de la unidad. Atractiva, altura de 10 pulgadas, el diseño aerodinámico es excelente para aplicaciones arriba de la puerta y otros lugares estrechos.

Características

Carcasa termoplástica estabilizada UV para resistir a la decoloración por la luz del sol y de fuentes hechas por el hombre.

Instalación rápida. Innovador, de presión que permite la instalación en menos de 3 minutos.

Ensamblado de fábrica y pre-alambrado.

Indicadores direccionales de flechas reemplazables para selección de dirección.

Las lámparas en montaje lateral reducen la altura total, logrando un fácil ajuste sobre las entradas.

LHQM - luminarios con tecnología LED de larga duración, bajo consumo de energía y

con un promedio de duración de 25 años.

HQM - Dos lámparas incandescentes ahorradoras de energía de larga duración con un promedio de vida de 19,000 horas, (145V 15T6). Consumen menos de 11 watts por lámpara.

Selladas, libres de mantenimiento, batería estándar de conductor de calcio. Batería de cadmio-níquel opcional.

Montaje superior o posterior. La carcasa se presiona hacia el canope con cuatro lengüetas de cerradura positiva.

Batería de alto rendimiento (HO) opcional para activar una cabeza o salida remota.

Patente de Estados Unidos Núm. 5,611,163, 5,646,502, 5,526,251, 5,797,673 y D379,373. Otras patentes pendientes.

Certificaciones - Listado UL. Certificado NOM.

Para conocer los detalles y la presentación del producto consulte el catálogo en línea en www.lithonia.com.

Número de Catálogo

Ejemplo: LHQM S W 1 R 120/277

Serie	Tipo de cara	Color de la carcasa	Número de caras	Voltaje de entrada	Opciones	Certificación
LHQM	Salida LED / unidad	S Calado	1 Sencilla	120/277 Voltaje dual	Para opciones y compatibilidad de luminarios, consulte la página 169.	(blanco) Listado UL
HQM	Salida Incandescente / unidad	P Impreso ^{1,2}	3 Sencilla con cara extra y Tablero de color			NOM Certificado NOM

Accesorios⁷ (Se ordenan por separado)

ELA CDS N0606	Luminario remoto de diseño compacto cuadrado (incandescente 6V, 6W)
ELA CDS H0606	Luminario remoto de diseño compacto cuadrado (incandescente 6V, 6W)
ELA CDS N0806	Luminario remoto de diseño compacto cuadrado (incandescente 6V, 6W)
ELA NX H0606	Luminario remoto sellado NEMA 4X (6V, 6W de halógeno)

Color del Tablero
Letra / fondo

- R Rojo
- G Verde
- RW Rojo sobre blanco³
- GW Verde sobre blanco³
- WR Blanco sobre rojo³
- WG Blanco sobre verde³
- R/G Colores de tablero extra (rojo y verde)³

Notas:

- 1 Terminología especial disponible en la cara del tablero. Consulte a su representante de ventas de Lithonia Lighting.
- 2 Disponible con terminología especial en rojo o verde.
- 3 No disponible con salidas LED.
- 4 Opción H o N. No disponible con ambas.
- 5 Opción H o N. No disponible con ambas.
- 6 Locación húmeda incluye opción CW.
- 7 Para accesorios adicionales consulte la página 5.
- 8 La lámpara DC es salida de emergencia incandescente. Utiliza 8W del total de la salida de watts disponible.
- 9 Lámpara tipo 5V, 15T6.

Capacidad de salida remota

Serie	Unidad con lámpara y señalización/ estándar	Unidad con lámpara y señalización/ batería (N) in cad	Unidad con lámpara y señalización/ lámparas de halógenos (H)	Unidad con lámpara y señalización/ rendimiento (HO)	Unidad con lámpara y señalización/ sin cabezas (RO)	Unidad con lámpara y señalización/ y batería de alto rendimiento (HO)
LHQH	NA	NA	NA	10.8W	10.8W	21.6W
HQM	NA	NA	NA	6W	10.8W	16.8W

Dimensiones en pulgadas (milímetros) a menos que se indique lo contrario.



Ancho: 2 3/4 (578)
Profundidad: 4 (102)
Largo: 10 1/4 (260)
Peso: 9.51 lbs. (4.3 kgs.)

Información eléctrica de la aplicación									
Lámpara estándar Descripción de lámpara CA	Eléctrica			Lámpara estándar					
	Volts	Amps	Watts	Volts de salida Watts de salida ⁹	Num. de Catálogo				
Incandescente ⁹	120	.28	23	6 (HO) 6	1.5 hrs.	2 hrs	3 hrs.	CDSN0606	5.4
	277	.26	20		18	13	9		
LED rojo	120	.18	3.9	6 (HO) 6	14	10	7	CDSN0606	5.4
	277	.19	3.4		24	18	12		
LED verde	120	.30	4.2	6 (HO) 6	14	10	7	CDSN0606	5.4
	277	.30	4.3		24	18	12		

Letreros de salida en fundición de aluminio, para todas condiciones, antivandalismo

Letreros de salida Extreme® LED, Incandescente

Uso recomendado

Apropiado para clima frío (por abajo de -40°C), lugares húmedos y aplicaciones para prisiones de alta seguridad.

Características

Ideal para aplicaciones en condiciones extremas, clima frío (por abajo de -40°C con opción CW), en lugares húmedos como escuelas, áreas de seguridad/prisiones y estacionamientos.

Durable, construcción de aluminio fundido. La carcasa resistente es de .250" a .525" de grosor.

Cubierta de policarbonato, UV estable, clara, de .130" de espesor para evitar grietas o roturas.

Asegurado con cuatro tornillos antivandalismo Torx de acero inoxidable con centro de alfiler.

Indicador direccionales de flecha ocultos por completo.

Tecnología LED de larga duración - LV, de poco consumo de energía y con duración promedio de 25 años.

V - Dos lámparas incandescentes ahorradoras de energía de larga duración con un promedio de vida de 19,000 horas (145V 15T6), consume menos de 11 watts por lámpara.

Los letreros de salida de emergencia contienen batería de níquel-cadmio libre de mantenimiento y confiable, sistema de carga de estado sólido.

Montaje universal para colocación posterior, montaje lateral o entrada para tubo conduit. Disponible doble cara con montaje superior o lateral solamente. (Incluye canope).

Opción autodiagnósticos - prueba automática de batería una vez por mes y una cada seis meses.

Interruptor de prueba y LED magnéticos resistentes al vandalismo, proveen medios visuales y manuales para monitorear la operación del sistema.

Patente de Estados Unidos Núm. D383,501, 5,611,163.

Certificaciones - Listado UL. Certificado NOM.

Para conocer los detalles y la presentación del producto consulte el catálogo en línea en www.lithonia.com.



Número de Catálogo

Ejemplo: LV S W 1 R 120/277 UM EL N

Tipo de cara	Cara anterior/color de la carcasa	Color del Tablero Letra/Fondo	Voltaje de entrada	Operación	Opciones
S Calado P Impreso ^{1,2,3}	(blanco) Cara anterior negra sobre carcasa negra W Blanco sobre blanco BW Negro sobre blanco WB Blanco sobre negro AB Aluminio sobre negro AW Aluminio sobre blanco	R Rojo G Verde WR Blanco sobre rojo ³ RW Rojo sobre blanco ³ GW Verde sobre blanco ³ WG Blanco sobre verde ³	120 120V ³ 277 277V ³ 120/277 Voltaje dual ²	(blanco) Emergencia no estándar EL N Batería níquel-cadmio 4	CW Clima frío a -40°C5 WL Localidad húmeda ⁶ Para opciones y compatibilidad de luminarios, ver la página 169.
Serie		Número de caras		Montaje	Certification
LV LED V Incandescente		1 Sencilla 2 Doble		(blanco) Montaje posterior UM Montaje universal ⁷	(blanco) listado UL NOM Certificado NOM

Accesorios (se ordenan por separado)

ELA TPS T20 Broca antivandalismo Torx para tornillo de centro de alfiler T20

Notas:

- Terminología especial disponible en la cara del tablero. Consulte a su representante de ventas de Lithonia Lighting.
- Incandescente disponible con terminología especial en rojo o verde.
- No disponible con salidas LED.
- No disponible con salidas incandescentes.
- Disponible con salidas de emergencia únicamente.
- Localidad húmeda incluye opción CW.
- Montaje universal estándar con entrada de tubo conduit (1.2" - 14 UNC).
- Tipo de lámpara 145V 15T6.

Información eléctrica de la aplicación				
Circuito primario				
Tipo	Volts	Caras	Amps	Watts
Estándar LED rojo	120	1	.15	2.3
	120	2	.30	4.6
	277	1	.13	2.2
	277	2	.26	4.4
Estándar LED verde	120	1	.09	1.7
	120	2	.08	2.8
	277	1	.09	1.9
	277	2	.09	3.3
Emergencia LED rojo	120	1	.14	3.3
	120	2	.13	4.8
	277	1	.13	3.3
	277	2	.13	5.2
Emergencia LED verde	120	1	.10	2.2
	120	2	.09	3.2
	277	1	.10	2.5
	277	2	.10	4.0
Incandescente ⁸	120	1 ó 2	.20	24
	277	1 ó 2	.11	26

Dimensiones en pulgadas (milímetros) a menos que se indique lo contrario.

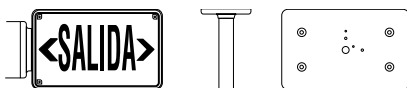

MONTAJE LATERAL MONTAJE SUPERIOR MONTAJE POSTERIOR

Ancho: 13 1/8 (352)
Alto: 8 7/8 (219)
Profundidad: 3 (76); añadir 3 (76) para el canope:
Peso (estándar): 11 libras. (5 kgs.), (Emergencia): 12 libras. (5.5 kgs.)

Opciones para Letreros de salida y compatibilidad

■ Opción □ Estándar

	EL	N	DC6	DC12	X2	F	FA	FI	HC	HO	DL	TP	VR
QM								■					
QM EL	□					■	■	■	■				
LQM			■	■	■			■ ²					
LQM EL N	□					■	■	■					
HQM		■				■	■	■	■	■			
LHQM		■				■	■	■		■			
FRP													
FRP EL N	□												
F2RP					■								
F2RP EL N	□												
LRP					■ ⁷			■					
LRP EL N	□					■	■	■					
V					■			■			■	□	□
LV					■ ⁷			■			■	□	□
LV EL N						■		■			■	□	□

Opción Descripción

EL	Batería plomo calcio - libre de mantenimiento
N	Batería níquel-cadmio - libre de mantenimiento ^{2,5}
DC6	Lámparas de emergencia incandescente 6V CD ³
DC12	Lámparas de emergencia incandescente 12V CD ³
X2	Lámparas conectadas en dos circuitos separados ⁴
F	Operación de emergencia destellante ^{2,5}
FA	Operación de emergencia audible y destellante ^{2,5}
FI	Interfase destellante de alarma de fuego
HC	Indicación de carga alta ^{2,5}
HO	Salida de batería alta ^{2,5}
DL	Listado UL para lugares semi húmedos
TP	Tornillos de cabeza hexagonal antivandalismo
VR	Blindaje resistente al vandalismo (policarbonato de .1" de grosor)

Para conocer los detalles y la presentación del producto, consulte el catálogo en línea en www.lithonia.com

NOTAS:

- Se debe especificar voltaje de entrada.
- No disponible con opciones DC6, DC12 o X2.
- Circuitos de emergencia suplementarios diseñados para operación de apagado normal solamente. No se deben operar simultáneamente los circuitos primarios y de emergencia.
- No disponible con opción destellante.
- Disponible con letreros de salida con batería únicamente.

Baterías de reemplazo para Letreros de salida -

	ELB 06042 Plomo calcio L: 2 ¹ / ₈ (70) W: 1 ¹ / ₈ (48) H: 4 ¹ / ₈ (102)	ELB 0607 Plomo calcio L: 4 (102) W: 1 ¹ / ₂ (38) H: 6 (152)	ELB 0610 Plomo calcio L: 6 (152) W: 2 (51) D: 4 (102)	ELB 0501N ni-cad L: 3 ¹ / ₂ (89) W: 7 ¹ / ₈ (22) H: 1 ¹ / ₈ (48)	ELB0601N ni-cad L: 7 (178) W: 3 (76) H: 2 (51)	ELB 0604N ni-cad L: 3 ¹ / ₈ (98) W: 2 ³ / ₈ (60) H: 2 ³ / ₈ (60)	ELB 0801N ni-cad L: 6 ⁷ / ₈ (160) W: 1 (25) H: 7 ¹ / ₈ (22)	ELB 1201N ni-cad L: 1 ⁵ / ₈ (43) Dia: 3 ¹ / ₄ (19)	ELB 4865N ni-cad L: 2 ⁵ / ₈ (58) W: 5 ¹ / ₈ (16) H: 2 ¹ / ₈ (55)	ELB 604N1 ni-cad L: 6 ¹ / ₂ (165) W: 1 ³ / ₈ (33) H: 2 ¹ / ₂ (64)
M EL/QM EL/NE	■									
F2QM EL/LQM EL	■									
LQM EL N								■		
H2M/LH2M			■							
HQM/LHQM		■								
HQM HO			■							

	ELB 1P201 N ni-cad L: 1 ³ / ₈ (43) Dia: 3 ¹ / ₄ (19)	ELB 2P401 N ni-cad L: 1 ⁵ / ₈ (43) W: 3 ¹ / ₄ (19) H: 1 ³ / ₈ (35)	ELB 4814 N ni-cad L: 3 ¹ / ₂ (89) W: 1 (25) D: 1 ³ / ₄ (44)	ELB 0701 N ni-cad L: 5 ¹ / ₄ (133) W: 1 (25) H: 1 ³ / ₄ (44)
LV EL N (1)			■	
LV EL N (2)				■

NOTAS:

- Series 12
- Utiliza dos baterías

No se muestran todas las baterías y el equipo. Consulte a su representante de ventas de Lithonia Lighting para necesidades adicionales. Dimensiones en pulgadas (milímetros).

Quantum®

ELM/ELM2
6ELM2/ELM10
Quick-Mount®



Dibujo sólo para detalles de tamaño. No pueden representar la configuración mecánica actual. Dimensiones en pulgadas (milímetros) a menos que se indique lo contrario.

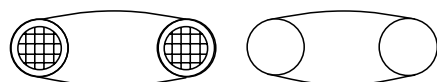

ELM
Ancho: 11 1/4 (298)
Profundidad: 2 3/8 (60)
Altura: 5 (127)
Peso: 3.0 lbs. (1.4 kgs.)

ELM2
Ancho: 16 1/4 (412)
Profundidad: 4 (102)
Altura: 5 1/8 (130)
Peso: 4.0 lbs. (1.8 kgs.)



6ELM2 / 6ELM2P
Ancho: 16 1/4 (413)
Profundidad: 5-3/8 (137)
Altura: 5 (128)
Peso: 6ELM2: 7.5 lbs. (3.4 kgs.)
6ELM2P: 7.5 lbs. (3.4 kgs.)

ELM4
Ancho: 18 1/2 (470)
Profundidad: 6 1/4 (158)
Altura: 7 1/2 (191)
Peso: 13 lbs. (5.9 kgs.)

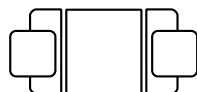

ELM10
Ancho: 17 3/4 (451)
Profundidad: 7 1/4 (184)
Altura: 8 7/8 (225)
Peso: 29.5 lbs. (13.4 kgs.)

ELM/ELM2

Instalación Rápida:

- 1) Alimete los conductores a través de la placa de montaje y conecte a energía CA.
- 2) Alinee la placa de montaje a la caja de conexiones y asegure con tornillos.
- 3) Conecte la batería y presione las carcasa a la placa de montaje.

Unidades de Alumbrado de Emergencia, Termoplásticos Contemporáneos

Uso recomendado

Provee un mínimo de 90 minutos de iluminación de potencia nominal a falta de corriente alterna. Ideal para aplicaciones que requieren una unidad atractiva de rápida instalación

Características

Diseño contemporáneo, compacto, de bajo perfil, en color blanco. Carcasa termoplástica de alto impacto, resistente a golpes a prueba de ralladuras; contiene estabilizador UV para resistir la decoloración de fuentes de luz artificial con luz de sol.

Patente pendiente del reflector/refractor, diseño que mejora significativamente la fotometría.

Batería de plomo - calcio, no requiere de mantenimiento. Entrada de voltaje dual (120/277 V).

Instalación Rápida, la construcción aprieta permite la instalación en tres sencillos pasos

en menos de tres minutos (ELM/ELM2). Acceso a mantenimiento sin necesidad de herramientas. Indicador de estatus con luz roja visible fácilmente.

Sistema eléctrico - el cargador de batería maximiza el consumo de energía. Reduce costos por operación. Cuenta con protección térmica que detecta la temperatura del circuito y ajusta la carga para prevenir sobrecalentamientos y fallas de carga eléctrica.

Montaje de pared o de techo. (ELM/ELM2). Series Quantum 6 ELM2P, ELM4 y ELM10 activarán una variedad de dispositivos remotos hasta la potencia nominal del luminario.

Certificaciones - listado UL. Certificado NOM (consulte opciones).

Para conocer los detalles y presentación del producto, consulte el catálogo en línea en www.lithonia.com

Número de Catálogo

Ejemplo: 6ELM2 SSB AM

Número de Catálogo	DL	SD	B	TN	N	RO	H	SSB	AM	VM	CS	LD	TD	HC	CSR	NOM	Cat. No.	Watts/Lámpara
ELM	■						■								■	■	CDS N0606	5.4
ELM2	■		■				■									■	CDS N0606	5.4
6ELM2			■	■	■	■	■	■	■ ²	■ ²	■	■				■	CDS N0806	7.2
6ELM2P			■	■	■	■	■	■	■ ²	■ ²	■	■				■	CDS N0806	7.2
ELM4		■ ¹	■	■	■	■	■	■	■	■	■	■	■	■		■	CDS N1212	12
ELM10			■	■		■	■	■	■	■	■	■	■	■		■	CDS N1212	12

Opción Descripción

- SD** Autodiagnóstico (sólo ELM4)
- B** Carcasa negra
- TN** Carcasa canela
- N** Batería de cadmio - libres níquel - mantenimiento
- RO** Menos cabezas de lámpara
- H** Lámparas de halógeno de 8W (6W para ELM/ELM2)
- SSB** Lámparas cuadradas tipo unidad sellada
- AM** Amperímetro
- VM** Voltímetro
- CS** Cable de 3 pies (sólo de 120V)
- LD** Interruptor para desconectar la carga
- TD** Retraso del tiempo integral
- HC** Señalización de carga alta
- DL** Localización semi-húmeda
- CSR** Cable de 8 pies integrado (sólo 120V ELM)
- NOM** Certificado NOM

NOTAS:

- 1 La opción SD no está disponible con N, AM, VM, LD, HC.
- 2 Seleccione VM o AM. No está disponible con ambas.

Voltajes especiales / frecuencias disponibles; consulte a su representante de ventas de Lithonia Lighting. Para cabezas de lámpara adicionales, luminarios remotos, opciones y accesorios, consulte las páginas 184-186.

	Entrada CA		Salida de Watts					
	Volts	Amps	Watts	Salida de Volts	1 1/2 hrs	2 hrs	3 hrs	4 hrs
ELM	120 277	.11 .12	1.2 1.5	6	12	—	—	—
ELM2	120 277	.11 .12	1.2 1.5	6	12	—	—	—
6ELM2	120 277	.167 .072	20 20	6	16	12	8	6
6ELM2P	120 277	.167 .072	20 20	6	24	18	12	9
ELM4	120 277	.250 .108	30 30	12	50	37	25	18
ELM10	120 277	.250 .108	30 30	12	125	93	62	46

Indura™

Quick-Mount®

Uso recomendado

Provee un mínimo de 90 minutos de iluminación a una potencia nominal a falta de corriente alterna. Diseño único e innovador para una gran variedad de aplicaciones industriales y aplicaciones comerciales de trabajo pesado. Las lámparas de gran rendimiento son ideales para montajes a gran altura. Perfectos para montaje en postes y columnas.

Características

Termoplástico resistente, moldeado por inyección de .140" de espesor, colores azul y gris (estándar).

Orientación vertical, diseñado especialmente para montaje en postes y columnas. También es recomendable para pared o para vigas de acero de perfil. Montaje suspendido o en techo con equipo de accesorios, disponibles en modelos seleccionados.

Instalación rápida con ménsula de montaje de acero calibre 12 galvanizado. Los puntos de entrada de tubo conduit se localizan arriba y a los lados de la unidad. El mantenimiento se facilita ya que requiere poca herramienta, la cubierta anterior tiene bisagra y tiene un cinturón en la batería.

Batería de plomo calcio sellado, libre de mantenimiento, con capacidad de 16 a 450W para 90 minutos de operación de emergencia. Disponible en 6, 12 y 24 Volts.

Entrada de voltaje dual (120/277V). Números de patente de E.E. U.U. , D419,097, 6, 135,624 y 6,193,395.

Certificaciones – Listado UL. Cumple con los estándares de iluminación UL924, NFFA 101, NEC y OSHA. Certificado NOM (consulte opciones).

Para conocer los detalles y la presentación del producto, consulte el catálogo en línea en www.lithonia.com



Características Especiales

Transmisor para prueba remota

Ménsula para Quick Mount®

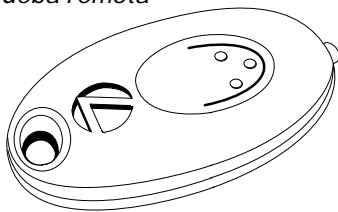

Ménsula de montaje universal

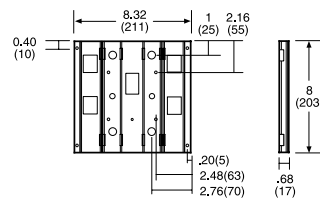

Carcasa grande (150W-450W)

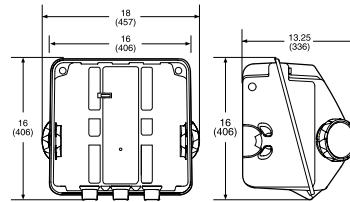

Carcasa Chica (16W-100W)

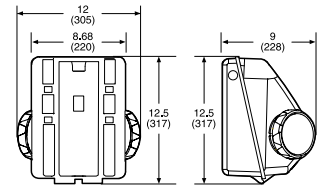

Autodiagnóstico

- Cinco minutos de prueba cada 30 días
- 30 minutos de prueba cada seis meses
- Los diagnósticos evalúan la batería, la lámpara, la carga y la transferencia de CA a CD

Curvas de lámpara

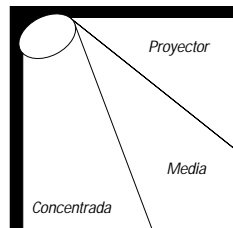

Rango completo de opciones de lámpara disponibles de 5W a 50W, incandescente o de halógeno, unidad sellada o lámparas compuestas.

El haz de luz para lámparas compuestas de halógeno puede ajustarse a tres diferentes posiciones con solo mover el bisel de la lámpara.

Condición	Indicación
Modo normal	Verde continuo
Auto prueba	Verde destellante
Modo emergencia	Apagado
Carga alta	Rojo continuo
Falla batería	Destello sencillo rojo
Falla lámpara	Destello doble rojo
Falla circuito	Destello triple rojo
Capacidad insuficiente para probar	Alterno rojo/verde

Accesorios (Se ordenan por separado)

Núm. de Catálogo	Descripción
ELA RTT	Transmisor remoto
ELA WG2M	Guarda de protección pequeña (16W-100W)
ELA BS	Banda sujetadora
ELA IND R3	Pre-embalada para instalar tercera cabeza
ELA IND PM	Paquete de montaje suspendido
ELA IND CM1	Paquete de montaje en techo para IND616/36
ELA IND CM2	Paquete de montaje en techo para IND650/IND1236/50
ELA IND CM3	Paquete de montaje en techo para IND6100
ELA IND RH3	Ménsula para lámpara remota para montaje sobre caja de conexiones
ELA WGLG	Guarda de protección grande(150-450W UL)

Dibujos para detalle dimensional exclusivamente. Pueden no representar la configuración mecánica vigente. Dimensiones en pulgadas (milímetros) a menos que se indique lo contrario.

Serie	Voltaje ¹	Núm. de lámparas
6 Volts	(blanco) 120/277	(blanco) 2 cabezas
IND616 16W		R0 Sin cabezas
IND636 36W		R3 3 cabezas ²
IND650 50W		
IND6100 100W		
12 Volts		Color de carcasa
IND1236 36W	(blanco) Posterior en azul marino	
IND1250 50W	Frente gris	
IND12100 100W	B Negro	
IND12150 150W	W Blanco	
IND12200 200W		
IND12250 250W		
IND12300 300W		
IND12400 400W		
IND12450 450W		
24 Volts		
IND24100 100W		
IND24300 300W		
IND24450 450W		

NOTAS:

- Otros voltajes disponibles: Consulte a su representante de ventas de Lithonia Lighting.
- Se embarca por separado como un accesorio y anexo.
- El transmisor remoto se vende por separado. Uno por trabajo requerido.
- Desconector de carga no disponible con SD, RT, AV, TD o AFI.
- Opción CW disponible con IND1250 e IND12150 solamente.
- AFI disponible únicamente con opción SD.
- Las unidades DL no deben exceder 80 por ciento de su capacidad. (Por ejemplo: La unidad de 100W solo puede cargarse a 80W).
- La opción HA disponible en IND1250, IND12100, IND12150, 1ND12300 e IND24300. No se puede ordenar con opciones DL o CW.
- Se instala de fábrica con un selector de circuito One-Pass de 3 pies de longitud.

PESO DE EMBARQUE

IND616 12 lbs. (4.5 kgs.)	IND12200 48 lbs. (5.5 kgs.)
IND636 14 lbs. (4.5 kgs.)	IND12250 55 lbs. (9.1 kgs.)
IND650 18 lbs. (5.5 kgs.)	IND12300 71 lbs. (10.9 kgs.)
IND6100 23 lbs. (5.5 kgs.)	IND12400 78 lbs. (10.9 kgs.)
IND1236 18 lbs. (4.5 kgs.)	IND12450 92 lbs. (10.9 kgs.)
IND1250 18 lbs. (4.5 kgs.)	IND24100 25 lbs. (4.5 kgs.)
IND12100 26 lbs. (5.5 kgs.)	IND24300 71 lbs. (4.5 kgs.)
IND12150 45 lbs. (5.5 kgs.)	IND24450 91 lbs. (5.5 kgs.)

Tipo de lámpara
(I) = INCANDESCENTE, (H) = HALOGENO
6 Volts
PAR36 compuesto:
(blank) 8W/6V (I)
N0906 9W/6V (I)
H0606 6W/6V (H)
H0806 8W/6V (H)
H1006 10W/6V (H)
H1206 12W/6V (H)
H2006 20W/6V (H)
PAR36 unidad sellada:
N0806S 8W/6V (I)
N1206S 12W/6V (I)
N1806S 18W/6V (I)
N2506S 25W/6V (I)
H0606S 6W/6V (H)
H0806S 8W/6V (H)
H1206S 12W/6V (H)
H2006S 20W/6V (H)
12 Volts
PAR36 compuesto:
(blank) 9W/12V (I)
N1212 12W/12V (I)
N1812 18W/12V (I)
H0812 8W/12V (H)
H1212 12W/12V (H)
H2012 20W/12V (H)
PAR36 unidad sellada:
N1212S 12W/12V (I)
N1812S 18W/12V (I)
N2512S 25W/12V (I)
N3512S 35W/12V (I)
N5012S 50W/12V (I)
H0812S 8W/12V (H)
H1212S 12W/12V (H)
H3512S 37.5W/12V (H)
H5012S 50W/12V (H)
24 Volts
PAR36 compuesto:
(blank) 9W/24V (I)
N1824 18W/24V (I)
H2024 20W/24V (H)
PAR36 unidad sellada:
N5024S 50W/24V ⁷

Opciones	Reloc ⁹
(blanco) Sin opciones	(blanco) Ninguno
SD Auto-diagnóstico	OCS120
RT Receptor de prueba remota ³	OCS277
AV Amperímetro/voltímetro	
LD Desconector de carga ⁴	
CW120 Clima frío (-40°C) ⁵ , 120V, Lugar semi-húmedo	
CW277 Cold weather (-40°C) ⁵ , 277V, Lugar semi-húmedo	
TD Tiempo de retraso	
AFI Indicador de falla audible ⁶	
DL Lugar semi-húmedo (0° a 40°C) ⁷	
CS cable 3'(120V únicamente)	
CSF Tapón de seguro giratorio con cordón de 3'	
HA Ambiente cálido (55C or 13°F) ⁸	
NOM Certificado NOM	

Información eléctrica de la aplicación

Circuito primario

Números en () muestran capacidad para unidades DL al 80 por ciento de su capacidad

Tipo	Entrada CA		Salida en		Salida en Watts			
	Volts	Amps	Watts	Volts	1 1/2hrs.	2hrs.	3hrs.	4hrs.
IND616	120	.163	16.6	6	16	12	8	6
	277	.069	16.4		(12.8)	(9.6)	(6.4)	(NA)
IND636	120	.172	17.8	6	36	27	18	13.5
	277	.075	18.0		(28.8)	(21.6)	(14.4)	(10.8)
IND650	120	.171	17.6	6	50	37.5	25	18
	277	.073	17.4		(40)	(30)	(20)	(14.4)
IND6100	120	.152	16.2	6	100	75	50	37.5
	277	.064	15.2		(80)	(60)	(40)	(30)
IND1236	120	.174	18.3	12	36	27	18	13
	277	.078	18.9		(28.8)	(21.1)	(14.4)	(10.8)
IND1250	120	.174	18.3	12	50	37.5	25	18
	277	.078	18.9		(40)	(30)	(20)	(14.4)
IND12100	120	.174	18.9	12	100	75	50	37
	277	.074	17.8		(80)	(60)	(40)	(30)
IND12150	120	.359	33.4	12	150	112	75	56
	277	.168	36.1		(120)	(89.6)	(60)	(44.8)
IND1200	120	.332	30.7	12	200	150	100	75
	277	.152	32.3		(160)	(120)	(80)	(60)
IND12250	120	.260	23.3	12	250	187	125	37
	277	.140	27.0		(200)	(149.6)	(100)	(74.4)
IND12300	120	.290	25.5	12	300	225	150	112
	277	.130	26.9		(240)	(180)	(120)	(89.6)
IND12400	120	.334	31.2	12	400	300	200	150
	277	.158	34.3		(320)	(240)	(160)	(120)
IND12450	120	.333	31.3	12	450	337	225	168
	277	.158	34.5		(360)	(269.6)	(180)	(134.4)
IND24100	120	.33	31.1	24	100	75	50	37
	277	.15	33.2		(80)	(60)	(40)	(30)
IND24300	120	.755	41.7	24	300	225	150	112
	277	.319	41.6		(240)	(180)	(120)	(89.6)
IND24450	120	.773	42.8	24	450	337	225	168
	277	.327	40.9		(300)	(269.6)	(100)	(134.4)

Uso recomendado

Provee un mínimo de 90 minutos de iluminación a potencia nominal a falta de corriente alterna; diseñado para alumbrado general/industrial que requiera carcargas de acero.

Características

Lámparas selladas, de vidrio, en carcargas de policarbonato. Carcasa de acero troquelado, terminada con esmalte color canela, resistente a la corrosión. Baterías libre de mantenimiento. Plomo-calcio estándar,

níquel-cadmio opcional.

Las unidades de la Serie Titan, pueden activar una gran variedad de dispositivos remotos hasta la potencia nominal de la unidad.

Certificaciones – Listado UL. Certificado NOM (consulte opciones).

Para conocer los detalles y la presentación del producto, consulte el catálogo en línea en www.lithonia.com

Número de Catálogo

Ejemplo: ELT24 H LD

Núm. de cat.	OPCIÓN SUFIJOS													LÁMPARA ESTÁNDAR			
	N	RO	H	N1812	H0806	H1212	MT	SSB	AM	VM	CS	LD	TD	HC	NOM	Núm. de Cat.	Voltaje
ELT16	■	■	■		■		■	■	■	■	■	■			■	N0806	8
ELT24	■	■	■		■		■	■	■	■	■	■			■	N0806	8
ELT36					■			■	■	■	■	■			■	N0806	8
ELT50 ¹	■	■	■	■		■	■	■	■	■	■	■	■	■	■	N1212	12
ELT125		■	■	■		■	■	■	■	■	■	■	■	■	■	N1212	12
ELT180		■	■	■		■	■	■	■	■	■	■	■	■	■	N1212	12
ELT275		■	■	■		■	■	■	■	■	■	■	■	■	■	N1212	12

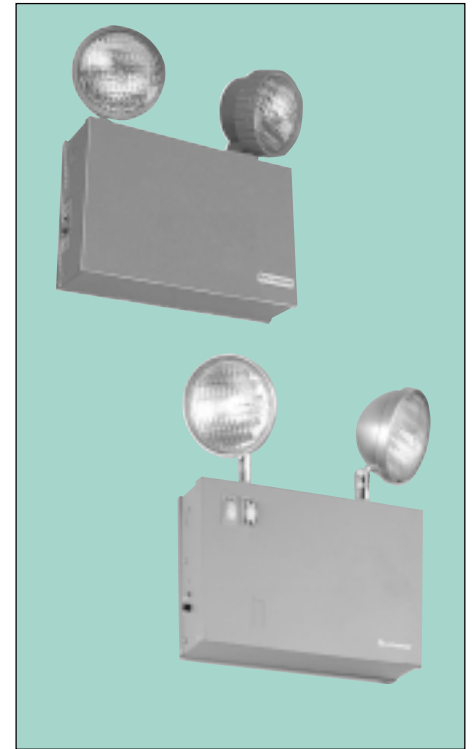

■ Opción □ Descripciones

Opción Descripciones

N Baterías níquel-cadmio, libre de mantenimiento	SSB Lámparas cuadradas selladas
RO Sin lámparas	AM Amperímetro
H Lámparas de halógeno 8W (6W en ELT24)	VM Voltímetro
N1812 Lámparas de 12W/18W	CS Cable de 3 pies (120V únicamente)
H0806 Lámparas de halógeno 6V/8W	LD Interruptor para desconectar la carga
H1212 Lámparas de 12V/12W	TD Relevador de tiempo integral (solo 12V)
MT Lámparas de metal	HC Señalización de carga alta
	NOM Certificado NOM

NOTAS:

1 La unidad ELT50 utiliza carcarga ELT125 cuando se ordena con opción V, AM o TD. Para lámparas, luminarios remotos, opciones y accesorios adicionales, consulte las páginas 175-180. Para instrucciones consulte las páginas 184-186.

Dibujos para detalle dimensional exclusivamente. Pueden no representar la configuración mecánica vigente. Dimensiones en **pulgadas (milímetros)** a menos que se indique lo contrario.

Detalles acerca de accesorios, baterías y luminarios remotos, consulte las páginas 175-180.

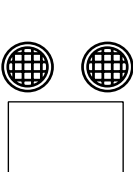

ELT 16/24/36/50¹

Ancho: 1 1/8 (295)
 Profundidad: 3 7/8 (92)
 Altura: 7 1/8 (200), 14 (356) con lámparas
 Peso: ELT 16/24/24C: 12.5 lbs. (5.7 kgs.)
 ELT 36/36C/50: 17 lbs. (7.7 kgs.)

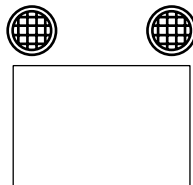

ELT 125/180/275

Ancho: 18 (457)
 Profundidad: 9 (229)
 Altura: 12 (305), 18 (457) con lámparas
 Peso: ELT 125: 43.5 lbs. (19.7 kgs.)
 ELT 180: 58.5 lbs. (26.5 kgs.)
 ELT 275: 61.5 lbs. (27.9 kgs.)

Información eléctrica de la aplicación

	Entrada CA			Salida en Volts	Salida en Watts			
	Volts	Amps	Watts		1 1/2 hrs	2 hrs	3 hrs	4 hrs
ELT16	120	.167	20	6	16	12	8	6
	277	.072	20					
ELT24	120	.167	20	6	24	24	16	12
	277	.072	20					
ELT36	120	.167	20	6	36	36	24	18
	277	.072	20					
ELT50	120	.250	30	12	50	37	25	18
	277	.108	30					
ELT125	120	.250	30	12	125	93	67	46
	277	.108	30					
ELT180	120	.287	50	12	180	135	90	67
	277	.125	50					
ELT275	120	.287	50	12	275	206	137	103
	277	.125	50					

ELUX



NOTAS:

1 Disponible con batería ni-cad únicamente.
 2 La opción ni-cad no se puede ordenar con WL.
 Dimensiones en pulgadas (milímetros) a menos que se indique lo contrario. Para cabezas de lámpara adicionales, remotos, opciones y accesorios, consulte las páginas 175-180. Para instrucciones de aplicación consulte las páginas 184-186.

Información Eléctrica de la Aplicación									
	Entrada CA			Salida en Volts	Salida en Watts				
	Volts	Amps	Watts		1 1/2 hrs	2 hrs	3 hrs	4 hrs	
ELU2X	120 277	.167 .072	20 20	6	16	12	8	6	
ELU2PX	120 277	.167 .072	20 20	6	24	18	12	9	
ELU3X	120 277	.250 .108	30 30	12	36	27	18	12	
ELU4X	120 277	.250 .108	30 30	12	50	37	25	18	
ELU8X	120 277	.250 .108	30 30	12	125	93	62	46	

Unidades para la Iluminación de Emergencia Industrial

Uso recomendado

Provee un mínimo de 90 minutos de iluminación de potencia nominal a falta de corriente alterna. Diseñado para ambientes industriales que requieren protección contra polvo, corrosión y agua.

Características

Totalmente cerradas, selladas y herméticas para áreas industriales húmedas.

Carcasa poliéster de fibra de vidrio reforzado.

Lámparas selladas, de vidrio, que proporcionan un flujo luminoso superior.

Baterías libre de mantenimiento. Plomo-calcio estándar, níquel-cadmio opcional.

Certificaciones - Listado UL para áreas húmedas². Certificado NOM (consulte opciones).

Para conocer los detalles y la presentación del producto, consulte el catálogo en línea en www.lithonia.com

Número de Catálogo

Ejemplo: ELU8X H TD

Nº de Cat.	SUFLJOS DE OPCION										LÁMPARA ESTÁNDAR		
	WL ²	N ²	RO	H	N1812	N2512	H1212	AM	VM	LD	TD	NOM	Nº de Voltaje/ Cat. Lámparas
ELU2X	■	■	■	■				■	■	■		■	N0806 8
ELU2PX ¹	■	■	■	■				■	■	■		■	N0806 8
ELU3X	■	■	■	■	■		■	■	■	■		■	N1212 12
ELU4X	■	■	■	■	■	■	■	■	■	■	■	■	N1212 12
ELU8X	■	■	■	■	■	■	■	■	■	■	■	■	N1212 12

Descripciones de opciones			
WL	Áreas húmedas	H	Dos lámparas de halógeno selladas de 8W
N	Baterías níquel-cadmio, libre de mantenimiento	N1812	Lámparas de 18W/12V
RO	Sin lámparas	N2512	Lámparas de 25W/12V
		H1212	Lámparas de halógeno de 12W/12V
		AM	Amperímetro
		VM	Voltímetro
		LD	Interruptor para desconectar la carga
		TD	Relevador de tiempo integral (solo 12V)
		NOM	Certificación NOM

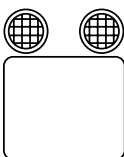

ELUX
 Ancho: 13 1/4 (336)
 Profundidad: 5 1/2 (140)
 Altura: 11 1/4 (285),
 16 1/4 (425) con lámparas (ELU2X) 18 lbs. (8.2 kgs.), (ELU3X, ELU4X) 23 lbs. (10 kgs.), (ELU8X) 28 lbs. (12.7 kgs.)
 Peso:

ELU

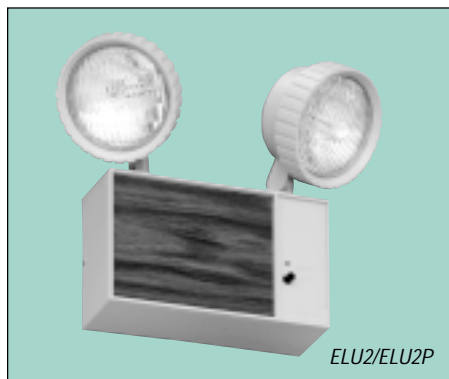

Dimensiones en pulgadas (milímetros) a menos que se indique lo contrario.

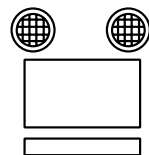

ELU8
 Ancho: 15 1/8 (184)
 Profundidad: 6 1/16 (160)
 Altura: 9 7/16 (240),
 15 1/4 (389)
 con lámparas
 Peso: 30.5 lbs. (13.8 kgs.)

Unidades de Iluminación de Emergencia para Comercios

Características

Lámparas selladas, de vidrio, estándar.
 Batería plomo-calcio, libre de mantenimiento. Batería níquel-cadmio libre de mantenimiento.

Entrada de voltaje dual (12V / 277V).

Listado UL. Certificado NOM (consulte opciones).

Para conocer los detalles y la presentación del producto, consulte el catálogo en línea en www.lithonia.com

Número de Catálogo

Ejemplo: ELU4 N

Núm. de Cat.	SUFLJOS DE OPCION							LÁMPARA ESTÁNDAR			
	N	RO	H	N2512	H1206	H1212	AM	VM	LD	NOM	Núm. Potencia/ de Cat. Lámpara
ELU2	■	■	■				■ ¹	■ ¹	■	■	N0806 8
ELU2P	■	■	■		■		■ ¹	■ ¹	■	■	N0806 8
ELU4	■	■	■	■		■	■	■	■	■	N1212 12
ELU8	■	■	■	■		■	■	■	■	■	N1212 12

Descripciones de opciones			
N	Baterías níquel-cadmio, libre de mantenimiento	H1212	Lámparas de halógeno de 12V/12W
RO	Sin lámparas	AM	Amperímetro
H	Lámparas de halógeno de 8W (6W para ELU2P)	VM	Voltímetro
N2512	Lámparas de halógeno de 12V/25W	CS	Cable de 3 pies (120V únicamente)
H1206	Lámparas de halógeno 6V/12W	LD	Interruptor para desconectar la carga
		NOM	NOM Certified

N	Baterías níquel-cadmio, libre de mantenimiento
RO	Sin lámparas
H	Lámparas de halógeno de 8W (6W para ELU2P)
N2512	Lámparas de 12V/25W
H1206	Lámparas de halógeno 6V/12W

Para Información Eléctrica de la Aplicación consulte la tabla ELUX.

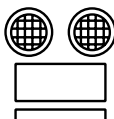

ELU4
 Ancho: 12 1/4 (324)
 Profundidad: 5 1/8 (137)
 Altura: 7 7/8 (194),
 13 1/2 (343)
 con lámparas
 Peso: 15.5 lbs. (7 kgs.)

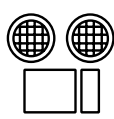

ELU2/ELU2P
 Ancho: 9 5/8 (239)
 Profundidad: 3 1/2 (89)
 Altura: 5 1/8 (137),
 11 1/4 (285)
 con lámparas
 Peso: 9 lbs. (4.1 kgs.)

Número de Catálogo

Las lámparas de esta página se pueden ordenar por separado, como lámparas remotas sencillas o dobles con placa de montaje.

Para ordenar remotos: ordene como accesorios de línea por separado

EJEMPLO 1

ELA IND

Accesorios de alumbrado de emergencia	Color	Número de lámparas	Estilo de cabeza de lámpara	Tipo de lámpara	Opciones
	(blanco) Color estándar	(blanco) Sencilla	(blanco) PAR36 estándar (productos listados UL)	(seleccione del listado siguiente)	RMP Placa de montaje redondo (disponible con los tipos de lámpara CDS)
B	Negro	T Doble	CDS Cuadrado de diseño compacto	(Para Indura y lámparas selladas P36, agregue el sufijo S a la nomenclatura de la lámpara. Ejemplo: HI21S)	SRS Cubierta inastillable (solo para ELAZ)
W	blanco		IND Indura PAR36		
TN	Canela (Combina con la serie ELU) disponible en SSB, NX, CDS		MT PAR36 Metal		
ITN	Instrumento Canela (Combina con la serie Titan). Disponible en PAR36 estándar y cabeza NX únicamente.		NX PAR36 Sellado y hermético		
			SSB PAR36 Cuadrado		
			P36 PAR36 estándar		
			MH P36 Metal		
			P18 PAR18		
			Z PAR36 Clasificados (clase I, división II)		

NOTAS:

1 Las cabezas remotas de 120V se pueden utilizar con 120V AC o con sistemas centrales de CD.

Para información fotométrica consulte el catálogo en línea en www.lithonia.com/indura.

Para disponibilidad de lámparas adicionales, consulte a su representante de ventas de LithoniaLighting. Dimensiones en pulgadas (milímetros).

PAR36 Estándar



Blanco

Ancho: 4 1/4 (121) una cabeza, 13 (330) dos cabezas
 Altura: 7 1/4 (197)
 Profundidad: 5 1/16 (129)
 Color estándar: arena
 (Combinación de serie ELU)

PAR36 Cuadrada



SSB

Ancho: 4 1/4 (121) una cabeza, 10 1/2 (267) dos cabezas
 Altura: 5 (127)
 Profundidad: 4 1/2 (115)
 Color estándar: blanco
 Combina con Quantum®

PAR36 Sellada y Hermética



NX

Ancho: 4 1/4 (121) una cabeza, 13 (330) dos cabezas
 Altura: 7 1/4 (197)
 Profundidad: 5 1/16 (129)
 Color estándar: gris
 Combina con ELUX

PAR36 Metálico



MT

Ancho: 4 5/8 (118) una cabeza, 10 1/2 (267) dos cabezas
 Altura: 5 1/8 (130)
 Profundidad: 6 1/2 (165)
 Terminado estándar: cromo
 Terminado opcional: blanco
 Combina con Quantum®

Cuadrada Diseño Compacto



CDS

Ancho: 3 1/8 (98) una cabeza, 10 5/8 (270) dos cabezas
 Altura: 4 1/4 (108)
 Profundidad: 4 1/8 (107)
 Color estándar: blanco
 Combina con Quantum®

Indura Remota



IND

Ancho: 5 1/8 (149) una cabeza, 7 1/8 (181) dos cabezas
 Altura: 5 1/8 (130)
 Profundidad: 5 1/8 (137)
 Color estándar: cabeza y Placa de montaje gris, carcasa de la lámpara color azul

PAR36 Metálico

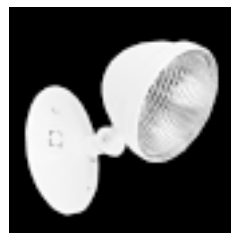

MH

Ancho: 7 1/2 (190) una cabeza, 9 1/2 (241) dos cabezas
 Altura: 5 (127)
 Profundidad: 7 1/2 (190)
 Color estándar: blanco

PAR18 Estándar



P18

Ancho: 5 (127) una cabeza, 9 (228) dos cabezas
 Altura: 5 (127)
 Profundidad: 5 1/4 (133)
 Color estándar: blanco

PAR36 Áreas clasificadas



Z

Ancho: 4 1/4 (121) una cabeza, 13 (330) dos cabezas
 Altura: 7 1/4 (197)
 Profundidad: 5 1/16 (129)
 Combina con la serie Z
 Color estándar: gris

Medidas de la placa de montaje para MT:

Una cabeza 2 1/8(70) W X 4 1/4(115) H
 Dos cabezas 4 1/8(116) W X 4 1/4(115) H

Medidas de la placa de montaje para IND:

5 1/8 W X 4 1/16 H

Placas de montaje para todos los demás:

3 1/8(79) W X 5(127) H

Lámparas Compuestas

Tipo de Lámpara	6-Volt									12-Volt						24-Volt				
	Incandescente			Halógeno						Incandescente			Halógeno			Incandescente		Halógeno		
	N0606	N0806	N0906	H0606	H0806	H1006	H1206	H2006	N0912	N1212	N1812	H0812	H1212	H2012	H5012	H7012	N0924	N1824	H2024	H7024
Potencia	6W	8W	9W	6W	8W	10W	12W	20W	9W	12W	18W	8W	12W	20W	20W	20W	9W	18W	20W	20W
IND		■	■	■	■	■	■	■	■	■	■	■	■	■			■	■	■	
CDS	■	■		■	■				■	■		■	■							
P36		■	■	■	■		■		■	■	■	■	■	■			■			
P18			■		■		■	■	■			■	■	■			■	■	■	
MH														■	■	■			■	■

Lámparas Selladas

Tipo de Lámpara	6-Volt								12-Volt						120-Volt'					
	Incandescente				Halógeno				Incandescente			Halógeno			Incandescente					
	N0806	N1206	N1806	N2506	H0606	H0806	H1206	H2006	N1212	N1812	N2512	N3512	N5012	H0812	H1212	H3512	H5012	N15120	N30120	N50120
Potencia	8W	12W	18W	25W	6W	8W	12W	20W	12W	18W	25W	35W	50W	8W	12W	35W	50W			
IND	■	■	■	■	■	■	■	■	■	■	■	■	■	■	■	■	■			
Std. PAR36	■	■			■	■	■		■	■	■			■	■					
SSB	■	■			■	■	■		■	■	■			■	■	■				
NX	■	■			■	■	■		■	■	■			■	■	■				
MT	■	■	■	■	■	■	■	■	■	■	■	■	■	■	■	■	■	■	■	■
P36	■				■	■	■		■	■	■			■	■					

Cono Abierto¹



6" PAR36²
 ELA OC N0806 (6V/8W)
 ELA OC H0806 (6V/8W)³
 ELA OC N1212 (12V/12W)
 3" MR16 serie LV3
 ELA LV3 OC H1006³
 ELA LV3 OC H1012³

L: 11³/₈ (289), W = 8³/₈ (213), H = 8¹/₂ (216)

Bafle Escalonado¹

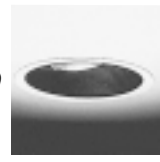

6" PAR36²
 ELA SB N0806 (6V/8W)
 ELA SB H0806 (6V/8W)³
 ELA SB N1212 (12V/12W)
 3" MR16 serie LV3
 ELA LV3 SB H1006³
 ELA LV3 SB H1012³

L: 11³/₈ (289), W = 8³/₈ (213), H = 8¹/₂ (216)

Esférico Ocular¹

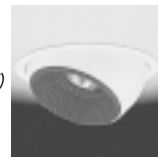

PAR36²
 ELA EB N0806 (6V/8W)
 ELA EB N1212 (12V/12W)
 ELA EB H1212 (12V/12W)³
 MR16
 ELA LV3 EB H1006³
 ELA LV3 EB H1012³

L: 11³/₈ (289), W = 8³/₈ (213), H = 5¹/₂ (144)

Rectangular Empotrado



ELA RR
 Lámpara base bayoneta S11 DC hasta 25W (no incluida)

L: 11³/₈ (289), W=8³/₈ (213), H=5¹/₂ (144)

Series Cuadradas



ELA SQR6V (6V/10W)
 ELA SQR12V (12V/12W)
 Nota: Ordene ELA FRK para montaje empotrado completo o ELA SRK para montaje semi empotrado.

L: 10⁵/₁₆ (262), W = 10⁵/₁₆ (262), H = 3¹/₁₆ (87)

Gabinete Decorativo²



ELA SG N1212 (12V/12W)
 ELA SG N1812 (12V/18W)
 ELA SG N2512 (12V/25W)
 ELA SG H0812 (12V/8W)³
 ELA SG H1212 (12V/12W)³

Diámetro = 7¹/₈ (200), depth = 5 (127)

Decorativo Empotrado²



ELA RG N1212 (12V/12W)
 ELA RG N1812 (12V/18W)
 ELA RG N2512 (12V/25W)
 ELA RG H0812 (12V/8W)³
 ELA RG H1212 (12V/12W)³

Diámetro = 8¹/₄ (209), depth = 5¹/₄ (133)

A prueba de Agua

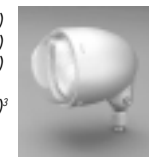

ELA WP (lámpara PAR46 12V 35W)

Diámetro= 6³/₈ (162), depth = 8¹/₂ (216)

Luz de Pasillo Empotrada



ELA HSL H1212 (12V/12W) Horizontal
 ELA VSL H1212 (12V/12W) Vertical

Lámpara de halógeno base de peltzco, incluida

L = 8³/₁₆ (208), W = 4¹/₂ (115), D = 2⁵/₈ (66)
 Caja Empotrada: L = 6¹/₂ (165), W = 3 (76)

Luz de Pasillo Exterior

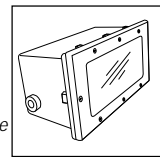

ELA OSL H1212 (12V/12W)

Mini Cilindro Exterior

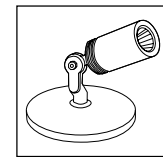

MR11
 ELA OMC H1006 (6V/10W)
 H2006 (6V/20W)
 H1012 (12V/10W)
 H2012 (12V/20W)

Luz de Pasillo Exterior Redonda

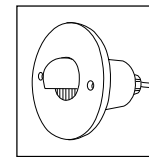

MR16
 ELA CL H1006 (6V/10W)
 H2006 (6V/20W)
 H1012 (12V/10W)
 H2012 (12V/10W)

Q-BIC Remoto Sencillo



ELA QR N0906
 ELA QR N0912
 ELA QR N0924
 ELA QR H0806
 ELA QR H0812
 ELA QR H1206
 ELA QR H1212
 ELA QR H2012⁴

Ancho: 4⁷/₈ (112)
 Profundidad: 4⁷/₈ (112)
 Altura: 4¹/₂ (122)

Q-BIC Remoto Doble



ELA T QR N0906
 ELA T QR N0912
 ELA T QR N0924
 ELA T QR H0806
 ELA T QR H0812
 ELA T QR H1206
 ELA T QR H1212
 ELA T QR H2012⁴

Ancho: 9⁷/₈ (239)
 Profundidad: 4⁷/₈ (117)
 Altura: 5³/₄ (146)

Q-BIC Remoto

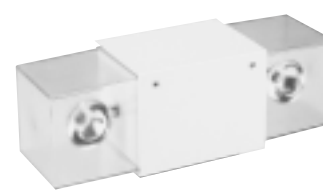

ELA QBR N0906
 ELA QBR N0912
 ELA QBR N0924
 ELA QBR H0806
 ELA QBR H0812
 ELA QBR H1206
 ELA QBR H1212
 ELA QBR H2012⁴

Ancho: 14¹/₈ (376)
 Profundidad: 4⁷/₈ (112)
 Altura: 4⁷/₈ (112)

CEMA 4X Remoto Sencillo



ELA CX N0906
 ELA CX N0912
 ELA CX N0924
 ELA CX H0806
 ELA CX H0812
 ELA CX H1206
 ELA CX H1212

Sencillo
 Ancho: 4⁷/₈ (124)
 Profundidad: 4 (102)
 Altura: 4⁷/₈ (124)

CEMA 4X Remoto Doble

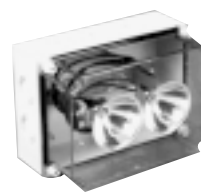

ELA T CX N0906
 ELA T CX N0912
 ELA T CX N0924
 ELA T CX H0806
 ELA T CX H0812
 ELA T CX H1206
 ELA T CX H1212

Doble
 Ancho: 6⁷/₈ (174)
 Profundidad: 4 (102)
 Altura: 4⁷/₈ (124)

NOTAS:

- 1 La sección de chasis de montaje es la misma que la serie LV, de Iluminación Empotrada menos el transformador.
 - 2 Otras lámparas disponibles.
 - 3 Lámpara de halógeno.
 - 4 Lentes ámbar de 20W.
- Dimensiones en pulgadas (milímetros).

■ Opción □ Estandar

	ITN	B	TN	W	120/277	N	WL ³	R0	R1	R3	R4	H	SSB	MT	CDS	AM	VM	CS ²	LD	LW	LEX	TD	HC ³	2L	T	DL	SD	RT	AFI ⁵	CSP	
ELM				□	□							■															■				
ELM2		■		□	□							■															■				
GELM2		■	■	□	□	■		■	■			■	■		□	■ ¹	■ ¹	■	■												
GELM2P		■	■	□	□	■		■	■			■	■		□	■ ¹	■ ¹	■	■												
ELM4		■	■	□	□	■		■	■			■	■		□	■	■	■	■				■	■				■			
ELM10		■	■	□	□			■	■			■	■		□	■	■	■	■				■	■							
ELU2			□	■	□	■		■	■			■					■ ¹	■ ¹	■	■	■	■									
ELU2P			□	■	□	■		■	■			■					■ ¹	■ ¹	■	■	■	■									
ELU4			□	■	□	■		■	■			■					■	■	■	■	■	■		■							
ELU8			□		□			■	■	■	■	■					■	■	■	■	■	■		■							
ELT16	□		□		□	■		■	■			■	■	■			■	■	■	■											
ELT24	□		□		□	■		■	■			■	■	■			■	■	■	■											
ELT36	□		□		□			■	■			■	■	■			■	■	■	■											
ELT50	□		□		□	■		■	■			■	■	■			■	■	■	■			■	■							
ELT125	□		□		□			■	■			■	■	■			■	■	■	■			■	■							
ELT275	□		□		□			■	■			■	■	■			■	■	■	■			■								
ELT180	□		□		□			■	■			■	■	■			■	■	■	■			■								
ELU2X					□	■	■	■	■			■	■				■	■	■	■											
ELU4X					□	■	■	■	■			■	■				■	■	■	■			■								
ELU8X					□		■	■	■			■	■				■	■		■			■								
IND		■		■	□			■	■	■		■				■ ⁶	■ ⁶	■	■ ⁴			■					■	■	■	■	■

Descripción de Opciones

B Negro

ITN Instrumento color canela

W Blanco

120/277 Voltaje dual (120 / 277V)

N Batería níquel-cadmio libre de mantenimiento

WL Listado area húmeda

R0 Sin lámparas

R1 Una lámpara

R3 Tres lámparas

R4 Cuatro lámparas

TN Color arena

H Lámparas de halógeno

SSB Lámparas selladas cuadradas

MT Lámpara de Metal

CDS Lámpara de diseño compacto

AM Amperímetro

VM Voltímetro

CS Cable de 3 pies (120V únicamente)

LD Interruptor de carga

LW Sin imitación aplicación madera

LEX Lentes de policarbonato

TD Relevador de tiempo integrado

HC Indicación de carga alta

2L Dos lámparas de 8W con lentes Lexan e indicador alto

T Lámpara doble

DL Listado UL para áreas semi-húmedas

SD Auto diagnóstico

RT Prueba remota

AV Amperímetro - voltímetro

AFI Indicador de falla audible

CSP Cable de 3 pies con clavija giratoria

LC Batería plomo-calcio de larga vida

TP Tornillos antivandalismo

RIF Filtro de radio interferencia (120V únicamente)

NOTAS:

1 Seleccionar AM o VM, no disponible con ambas.

2 120 Volt únicamente.

3 No compatible con opción N.

4 No disponible con 24 voltios, SD, RT, AV, TD, o AFI.

5 AFI disponible con la opción SD únicamente.

6 Indura disponible con la opción AV (amperímetro/voltímetro).

Blindaje antivandalismo ELA VS2

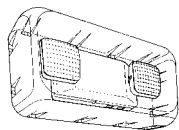

Polycarbonato de alto impacto de 1/8". Compatible con todos los equipos de la serie Quantum (no compatible con unidades/ letreros de salida combo).
10" x 22" x 9 3/4" (254mm x 559mm x 248mm)

Relevador de bajo voltaje ELA LVR

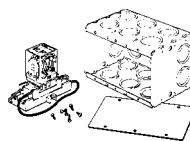

Convierte cualquier downlight incandescente de bajo voltaje (12V, 75W máximo) en downlight de emergencia, cuando se controla en forma remota desde una unidad de iluminación de emergencia Lithonia de 12V. (ELU8, ELT125, etc.)

Interruptor de Prueba Remota sin Luz Piloto ELA RTL

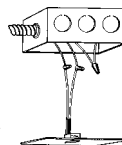

Proporciona la capacidad de prueba remota a todos los equipos de las unidades de iluminación Lithonia, letreros de salida, paquetes de batería fluorescente y downlights de emergencia. Montajes en cajas de conexión, de techo o de pared estándares.

Repisas de Montaje

- ELA MS2¹ ELU2, ELU2P
- ELA MS4/8¹ ELM4, ELM10, ELU, ELU8
- ELA MST⁴ ELT125, ELT180, ELT275
- ELA MST5⁴ ELT16, ELT24, ELT24C, ELT36, ELT36C, ELT50
- ELA MSS⁵ M6, (18-72W), M12 (36-72W)
- ELA MSM⁵ M6, (100-180W), M12 (100-360W), M24 (150-560W)
- ELA MSL⁵ M24 (560-720W)

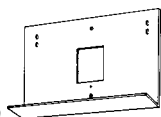

Accesorios Indura

- ELA IND PM Paquete de montaje colgante para carcasa pequeña Indura
- ELA IND CM1 Paquete de montaje de techo para IND616 ó IND 636
- ELA IND CM2 Paquete de montaje de techo para IND650, IND1236 e IND1250
- ELA IND CM3 Paquete de montaje de techo para IND6100
- ELA IND R3 Paquete pre empacado para instalar tercera lámpara en la Unidad Indura
- ELA RTT Transmisor remoto
- ELA BS Cinta sujetadora
- ELA IND RHB Ménsula de cabeza remota para caja de conexiones de montaje de superficie

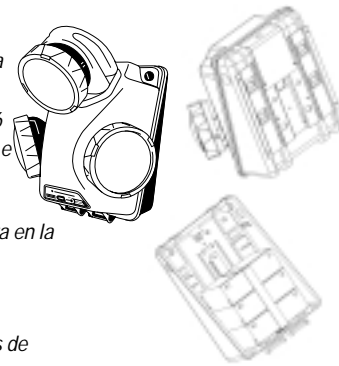

Compatibilidad de Guarda de Protección y Número de Catálogo

Productos Listados UL

Número de Catálogo	ELT 50 ² (opciones), 125 ² , 180 ² , 250 ² , 275 ² , ELUX	Lámparas remotas sencillas	Lámparas remotas dobles ELU4	ELT 50 (opciones), 125, 180, 250, 275	IND (16-100 Watts)	ELM2, ELM4, ELM10, ELU8, 6ELM2, 6ELM2P	HQM, LHQM	ELM, ELT 16, 24, 36, 50, ELSO, ELU2	IND (150-450 Watts)	Dimensiones
Unidades										
ELA WGHQM							■			28W x 15H x 8D
ELA WGLG									■	21W x 20H x 18D
ELA WGLT				■						22 ¹⁵ / ₁₆ W x 24 ³ / ₈ H x 12 ² / ₈ D
ELA WGRH		■								11 ¹⁵ / ₁₆ W x 12 ³ / ₈ H x 9 ³ / ₈ D
ELA WGST								■		15W x 15H x 6D
ELA WG2			■							15 ¹ / ₈ W x 14 ¹ / ₈ H x 8 ¹ / ₈ D
ELA WG2M					■	■				20 ¹ / ₄ W x 15H x 10D
ELA WG4/8	■									22 ¹⁵ / ₁₆ W x 22 ¹⁵ / ₁₆ H x 10D
										13W x 7 ¹ / ₄ H x 8D
Salidas										
ELA WGEX	Montaje posterior									29W x 11H x 3 ¹ / ₂ D
ELA WGEXT	Montaje superior									13 ³ / ₈ W x 13 ³ / ₈ H x 4 ¹ / ₈ D
ELA WGEXE	Montaje inferior									14W x 11H x 6 ¹ / ₄ D ³
										15W x 11H x 4 ³ / ₄ D ³

NOTAS:

- 1 El color estándar es arena. Para ordenar en blanco, añade W al número del catálogo. Jemplo: ELA W MS⁴.
- 2 Sin lámparas
- 3 Medición a la parte más pequeña de la guarda.
- 4 Arena estándar
- 5 Blanco estándar.

Baterías de Repuesto para Unidades para Iluminación de Emergencia

	ELB 0410 plomo calcio L: 4 (102) W: 2 (51) H: 3 3/4 (95)	ELB 06042 plomo calcio L: 2 3/4 (70) W: 1 1/8 (48) H: 4 1/8 (102)	ELB 0607 plomo calcio L: 4 (102) W: 1 1/2 (38) D: 6 (152)	ELB 0609 plomo calcio L: 4 1/4 (108) W: 2 (51) D: 5 1/2 (140)	ELB 0610 plomo calcio L: 6 (152) W: 2 (51) D: 4 (102)	ELB 0612 plomo calcio L: 4 1/4 (108) W: 2 1/4 (70) H: 5 1/2 (140)	ELB 1228 plomo calcio L: 7 1/8 (198) W: 5 1/4 (133) H: 7 1/8 (187)	ELB 1255 plomo calcio L: 10 1/4 (259) W: 6 1/4 (171) D: 8 3/4 (222)	ELB 0604N ni-cad L: 3 7/8 (98) W: 2 3/8 (60) H: 2 3/8 (60)	ELB 1101N ni-cad L: 5 1/8 (128) W: 2 3/8 (58) H: 1 1/2 (37)	ELB 14 04N ni-cad L: 14 (356) W: 2 1/8 (58) H: 1 1/8 (37)
ELM/ELM2	■ ¹	■									
6ELM2			■							■ ³	
6ELM2N										■	
6ELM2P						■					
ELM4					■ ²						
ELM10							■				
ELT16			■								
ELT16 N									■		
ELT24						■					
ELT36/50				■ ²							
ELT125							■				
ELT275								■			
ELU2/ELU2X			■								
ELU2 N/ELU2X N									■		
ELU3X				■							
ELU4/ELU4X					■ ²						
ELU8/ELU8X							■				
ELU2P						■					
PS3000											■

Baterías de Repuesto Indura™

	ELB 0607 L: 4 (102) W: 1 1/2 (38) H: 6 (152)	ELB 0610 L: 6 (152) W: 2 (51) D: 4 (102)	ELB 0612 L: 4 1/4 (108) W: 2 1/4 (70) H: 5 1/2 (140)	ELB 0636 L: 5 1/8 W: 6 (152) H: 3 3/8	ELB 1207A L: 2 1/8 W: 6 H: 3 3/8	ELB 1221 L: 3 3/8 W: 6 H: 7 1/4	ELB 1220 L: 5 1/8 W: 8 H: 3 3/8	ELB 1228 L: 7 1/8 (198) W: 5 1/4 (133) H: 7 1/8 (187)	ELB1238 L: 6 1/4 W: 6 1/2 (38) H: 7 1/4	ELB 1240 L: 7 1/4 W: 6 1/2 (38) H: 6 1/8	ELB 1250 L: 8 1/8 W: 5 1/16 H: 8 3/16	ELB 1255 L: 10 1/32 W: 6 1/16 H: 9 1/32	ELB 12100 L: 12 W: 6 1/16 H: 9 1/4	ELB 2410 L: 5 1/8 W: 8 H: 3 5/8
IND616	■													
IND636			■											
IND650		■ ²												
IND6100				■										
IND1236	■ ²													
IND1250		■ ²												
IND1250CV							■							
IND1250HA					■ ²									
IND12100						■	■							
IND12100HA								■						
IND12150								■						
IND12150CW												■		
IND12150HA								■						
IND12200										■				
IND12250												■		
IND12300												■		
IND12300HA								■ ²						
IND12400													■	
IND12450													■	
IND24100														■
IND24300							■ ²							
IND24300HA								■ ²						
IND24450											■ ²			

No se muestran todas las baterías y el equipo.
Consulte a su representante de ventas de Lithonia Lighting para productos o información sobre productos adicionales.

NOTAS:
1 Unidad ELM2 4V únicamente.
2 Utiliza dos baterías.
3 Serie 10.

Power Sentry®

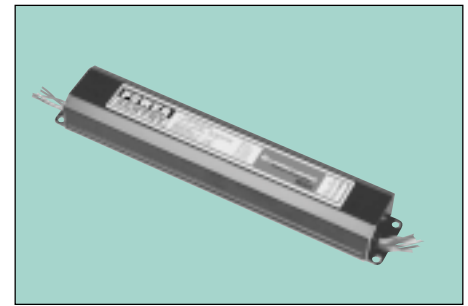

Ejemplo: PS1400 MK

Uso recomendado

Instalado en campo o fábrica, en el interior o exterior (sólo en campo) para operar lámpara(s) en luminarios fluorescentes a una salida inicial de 10% a 95% de lúmenes nominales por lámpara. Proporciona una iluminación óptima libre de brillo por un mínimo de 90 minutos a partir de la interrupción de la corriente eléctrica.

Características

Baterías de níquel-cadmio para alta temperatura, selladas, libre de mantenimiento. Carcasa de policarbonato de alto impacto (PS300, PSQ500 y PS600), acero calibre 20 o acero sellado permanente (PS600C, PS1400, PS3000, PS48, PSL400 y PSL550).

Patente de EE. UU. Número 5,202,608 y 5,814,971. Certificaciones - Listado UL.

Para conocer los detalles del producto y su presentación consulte el catálogo en línea en www.lithonia.com

Número de Catálogo

PS300	Económica
PSL400	Poco prominente, 400 lúmenes de salida
PSQ500	Instalación de 15 minutos, 400-500 lúmenes de salida
PSL550	Poco prominente, 700 lúmenes de salida
PS600	600 lúmenes de salida
PS600C	Operación de emergencia de dos horas
PS1400	1400 lúmenes de salida
PS3000	salida de luz completa
PS48	Interfase central 48VDC

Descripción de Opciones

DW	Listado UL para utilizarse en áreas semi húmedas o húmedas interiores para lámparas certificadas 0-50°C (32-122°F)
MK	Paquete de montaje externo
2T8	Operan dos lámparas T8 de 4 pies
120V, 50HZ	Salida de 120V, 50HZ
220V, 50HZ	Entrada de 220V o 240V, 50HZ
220V-240V, 60HZ	Entrada de 220V o 240V, 60HZ

Accesorios (ordenar por separado)

Catálogo	Descripciones
----------	---------------

ELA TSPL	Interruptor de prueba con luz y placa de montaje (PS300, PSQ500, PS600 y PS1400) ³
ELA RTS2	Interruptor de prueba con luz (PS3000)
ELA RTS3	Interruptor de prueba con luz para PSL400, PSL550 y PS600C
ELA PSTS	Interruptor de prueba sencilla, dos polos, un tiro (sin luz piloto)
ELA PSMK	Paquete de montaje externo
ELA PSDMT	Charola de montaje externo (PS3000)

Instalación de Fábrica^{2,3}

Sufijo	Descripción
EL	PS300 instalado ^{1,2}
EL5	PS500 instalado ^{1,2}
EL55	PSL550 instalado ^{1,2}
EL6	PS600 instalado ^{1,2}
EL6C	PS600C instalado ^{1,2}
EL14	PS1400 instalado ^{1,2}
EL48	PS48 instalado ^{1,2}
ELSC4	PSL400 instalado ^{1,2}

SUFIJOS DE OPCIÓN

Número Catálogo	DW	MK	2T8	120V 50HZ	220V 50HZ	220V-240V 60HZ
PS300	■					
PSQ500	■			■	■	■
PS600	■					
PS600C						
PS1400	■	■		■		■
PS3000			■			

Información Eléctrica de la Aplicación

	Entrada CA		
	Volts	Amps	Watts
PS300	120	.28	2.5
	277	.25	2.5
PSL400	120	.1	1.5
	277	.1	2.5
PSQ500	120	.27	2.9
	277	.25	2.5
PSL550	120	.27	2.9
	277	.25	2.5
PS600	120	.27	3.2
	277	.26	3.5
PS600C	120	.28	3.5
	277	.28	3.5
PS1400	120	.27	3.3
	277	.25	3.2
PS3000	120	.09	9.6
	277	.04	10.2
PS48	120	.28	3.5
	277	.09	0.5

Dimensiones en pulgadas (milímetros) a menos que se indique lo contrario.

PS300/PS600/PSQ500
Corte transversal Vista lateral



Largo: 9 1/2 (241)
Ancho: 2 1/2 (64)
Altura: 1 1/2 (38)
Peso: PS300: 1.4 lbs. (0.6 kgs.)
PS500: 1.4 lbs. (0.6 kgs.)
PS600: 1.8 lbs. (0.8 kgs.)
PSP500: 1.4lbs. (0.6 kgs.)

PS1400/PS600C/PS48
Corte transversal Vista lateral

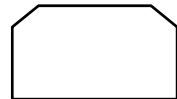

Largo: PS1400: 13 3/16 (338);
PS600C: 9.4 (238);
PS48: 9.4 (238)
Ancho: 2 3/8 (60)
Altura: 1 1/8 (41)
Peso: PS1400: 4lbs.(2.3kgs.);
PS600C / PS48: 2.5lbs. (1kg.)

PS3000
Corte transversal Vista lateral

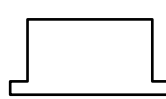

Largo: 15 3/8 (391)
Ancho: 5 3/8 (143)
Altura: 2 (51)
Peso: 10.3 lbs. (4.7 kgs.)

PSL400
Corte transversal Vista lateral

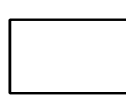

Largo: 14.1 (290)
Ancho: 1.5 (31)
Altura: 1.0 (21)
Peso: 1.9 lbs. (.86 kgs.)

PSL550
Corte transversal Vista lateral

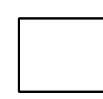

Largo: 18.5
Ancho: 1.18
Altura: 1.15
Peso: 2.3 lbs.

Power Sentry®

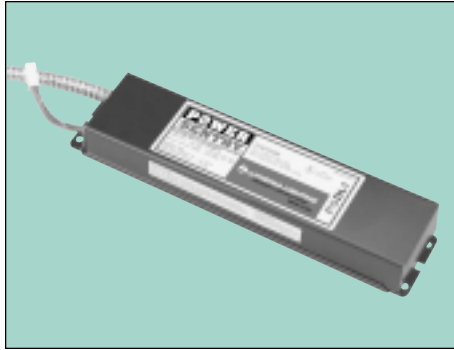

Número de Catálogo

- PSDL1** Lámparas de tubo cuádruple (dos pines)
- PSDL2** Lámparas de tubo doble (dos pines)
- PSDL3** Lámparas de tubo cuádruple y de tubo triple (cuatro pines)

Base Número Catálogo	OPCIÓN DE SUFIJOS				
	DL	2LP	120V 50HZ	220V 50HZ	220V-240V 60HZ
PSDL1	■	■	■	■	■
PSDL2			■	■	■
PSDL3	■	■	■	■	■

Descripción de opciones

- DL** Certificado para áreas semi-húmedas 0-50°C (32-122°F)
- 2LP** Opera dos lámparas cuádruples de dos-pines
- 120V, 50HZ** Entrada 120V, 50HZ
- 220V, 50HZ** Entrada 220V o 240V, 50HZ
- 220V-240V, 60HZ** Entrada 220V o 240V, 60HZ

Paquetes de Baterías para Downlights Fluorescentes

Uso recomendado

Instalación en fábrica o en campo para operar lámparas fluorescentes en downlights a una salida inicial de luz de 20% a 85 % total de lúmenes nominales. Proporcionan una iluminación óptima libre de brillo por un mínimo de 90 minutos después de la interrupción de corriente eléctrica.

Características

El PSDL1 opera una lámpara fluorescente de 2 pines de 13W, 18W o 26W hasta el 70% de los lúmenes iniciales de salida. PSDL1 2LP opera una lámpara de cuatro tubos o doble fluorescente de dos pines, 13-26W.

El PSDL2 opera una lámpara fluorescente compacta de tubo doble de dos pines a 80% de los lúmenes iniciales de salida.

El PSDL3 opera una lámpara fluorescente compacta de tubo triple de cuatro pines de 18W a 32W o una de 42W al 28% de los lúmenes iniciales de salida.

Baterías níquel cadmio para alta temperatura, selladas, libres de mantenimiento.

La carcasa está permanentemente sellada en acero.

Certificaciones - Listado UL.

Para conocer los detalles del producto y su presentación consulte el catálogo en línea en www.lithonia.com

Ejemplo: PSDL3 DL

Instalación de fábrica

Sufijo	Descripción
EL	PSDL1/PSDL2/PSDL3 instalado, fluorescente compacto ¹
ELR	R PSDL1/PSDL2/PSDL3 instalado, fluorescente compacto con interruptor piloto para pruebas estándar.

Accesorios (ordenar por separado)

Núm. de catálogo	Descripción
ELA PSTS	Interruptor para prueba de proyección sencilla, dos polos (no estándar)
ELA PSDMT	Charola de montaje externo (PSDL1, PSDL2, PSDL3)
ELA RTS3	Interruptor piloto para pruebas estándar (PSDL1 2LP)

NOTAS:

- Para ordenar un paquete de baterías instalado en fábrica, agregue el sufijo al número de catálogo. Los productos PSDL1/PSDL2 serán determinados automáticamente de acuerdo al tipo de lámpara y balastro. Agregue 2LP (ejemplo: EL2LP) al sufijo para especificar operación de 2 lámparas de emergencia para 2 o 4 pines.
- El producto PSDL3 se puede conectar para operar 2 lámparas como característica estándar, consulte los diagramas de conexión. La opción 2LP no necesita especificarse.

Disponibilidad de voltajes y frecuencias especiales, consulte a su representante de ventas de Lithonia Lighting. Para compatibilidad de lámparas/balastos consulte el cuadro de abajo.

Para guías de aplicación, consulte la página 186.

Dimensiones en pulgadas (milímetros) a menos que se indique lo contrario.

	Información Eléctrica de la Aplicación		
	ENTRADA CA		
	Volts	Amps	Watts
PSDL1	120	.340	3.8
	277	.310	3.9
PSDL2	120	.340	3.8
	277	.310	3.9
PSDL3	120	.28	3.3
	277	.28	3.2

Dimensiones en pulgadas (milímetros) a menos que se indique lo contrario.

PSDL1, PSDL2 y PSDL3

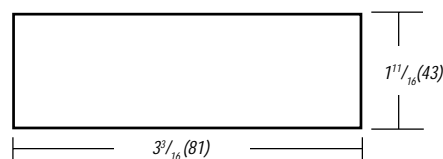

Corte transversal vista lateral
Largo: 17 1/8 (435)
Peso de embarque: 5.0 lbs. (2.3kgs.)

PSDL12LP

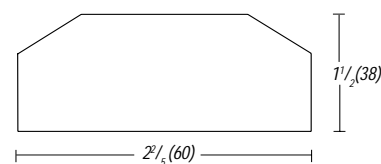

Corte transversal vista lateral
Largo: PSDL12LP - 12(304)
Peso de embarque: 3.0lbs. (1.4kgs.)

Power Sentry® Compatibilidad con Lámpara/Balastro

Tipo de lámpara	Potencia	PS300	PSL400	PSO500	PSL550	PS600	PS600C	PS1400	PS3000	PSDL1	PSDL2	PSDL3	PS48
Lumens		350-450	350-450	300-500	390-700	600-700	600-700	1100-1400	1500-3000				*
24" - 48" T5	14-28												
24" - 48" T5 HO	24-54				1								
U-Lamp T8	16-32	1	1	1	1	1,2		1,2	1,3				1,2
24" - 48" T8	17-32	1	1	1		1,2	4	1,2	1,3				1,2
48" - 60" T8	32-40												
48" T8 HO	44				1								
60" - 96" T8	40-59				1	1		1	1				1
96" HO T8	86					1		1	1				1
Circline T9	20-40	1				1		1	1				1
U-Lamp T12	34-40	1	1	1		1,2		1,2	1,2				1,2
24" - 48" T12	20-40	1	1	1		1,2	4	1,2	1,2				1,2
60" - 96" T12	50-75					1		1	1				1
24" - 48" HO T12	35-60					1		1	1				1
60" - 96" HO T12	70-110					1		1	1				1
24" - 48" VHOTT12	74-115					1		1	1				1
60" - 96" VHO T12	135-215					1		1	1				1
PLTubo doble (2-pin)	9-13										1		1
PLTubo Cuadruple (2-pin)	13-26										1,5		1
PLTubo doble (4-pin)	9-13							1				1,2	1,2
PLTubo Cuadruple(4-pin)	13-26							1	1,2			1,2	1,2
Tubo triple (4-pin)	18-32								1			1,2	1,2
Tubo triple (4-pin)	42											1	1,2
Compacta larga (4-pin)	18-40	1	1	1		1		1	1				1
Compacta larga (4-pin)	50-55					1		1	1				1
Compacta larga (4-pin)	36-55				1								

NOTAS:

- * Con base en los lúmenes de salida de la lámpara, proporciona salida completa de luz.
- 1 Operación de emergencia de una lámpara de emergencia para balastos de 1, 2, 3 o 4 lámparas.
- 2 Operación de emergencia de dos lámparas de emergencia para balastos de 2, 3 o 4 lámparas.
- 3 Requiere la opción 2T8 para la operación de dos lámparas de emergencia para balastos de 2, 3 o 4 lámparas.
- 4 Operación de emergencia de 2 horas de una lámpara para balastos de 2, 3 o 4 lámparas.
- 5 Requiere la opción 2LP para la operación de dos lámparas de emergencia en luminarios con dos o más lámparas.

Lineamientos Generales de Espaciamiento para Iluminación de Emergencia con Lámparas Selladas

# Cat.	Volts	Potencia	Tipo	Lumens	Lamp #	Haz H x V	Espaciamiento de Luminarios															
							7.5' AM		12' AM		14' AM		16' AM		18' AM		20' AM		25' AM			
							1 FC Prom.	1 FC Min.	1 FC Prom.	1 FC Min.	1 FC Prom.	1 FC Min.	1 FC Prom.	1 FC Min.	1 FC Prom.	1 FC Min.	1 FC Prom.	1 FC Min.	1 FC Prom.	1 FC Min.		
N0806S	6	8	Inc.	54	7613-1	30 x 20	20	—	—	—	—	—	—	—	—	—	—	—	—	—		
N1206S	6	12	Inc.	177	4042	45 x 20	20	—	22	—	20	—	18	—	17	—	15	—	—	—		
N1806S	6	18	Inc.	184	4014	50 x 25	25	—	23	—	23	—	22	—	20	—	20	—	18	—		
N2506S	6	25	Inc.	395	4510	80 x 20	25	—	38	—	38	—	36	—	34	—	32	—	27	—		
N1212S	12	12	Inc.	177	4044-1	50 x 25	25	—	20	—	19	—	19	—	16	—	15	—	—	—		
N1812S	12	18	Inc.	184	4414	50 x 25	25	—	23	—	23	—	22	—	20	—	20	—	18	—		
N2512S	12	25	Inc.	238	4446	80 x 30	32	—	20	—	19	—	18	—	16	—	15	—	—	—		
N3512S	12	35	Inc.	350	4411-1	Trapezoidal	—	—	46	—	46	—	46	—	46	16	44	17	38	20		
N5012S	12	50	Inc.	200	50PAR36NSP	Spot	—	—	32	—	32	—	32	—	32	—	32	16	32	17		
N5024S	24	50	Inc.	420	4504	11 x 5	—	—	65	—	60	—	60	—	55	—	55	—	55	—		
H0606S	6	6	Hal.	110	H7556	30 x 20	—	—	28	—	26	—	26	15	24	16	22	16	20	15		
H0805S	6	8	Hal.	150	H7551	30 x 20	25	—	16	—	16	—	15	—	—	—	—	—	—	—		
H1206S	6	12	Hal.	263	H7553	30 x 20	28	—	28	—	26	—	26	15	24	16	22	16	20	15		
H2006S	6	20	Hal.	400	H7554	30 x 20	—	—	46	—	46	—	46	—	46	—	42	—	40	16		
H0812S	12	8	Hal.	150	H7555	30 x 20	25	—	16	—	16	—	15	—	—	—	—	—	—	—		
H1212S	12	12	Hal.	263	H7557	30 x 20	37	—	28	—	27	—	26	16	24	16	23	16	20	16		
H3512S	12	37.5	Hal.	706	H7600	9 x 4.5	—	—	75	—	70	—	70	—	70	—	70	—	70	—		
H5012S	12	50	Hal.	940	H7604	7 x 5	—	—	80	—	80	—	80	—	80	—	80	—	80	—		

Supuestos para espaciamientos de 12" o mayores:

AM = Altura de Montaje

Iluminación: 1FC promedio = 1 Fc promedio, 0.1 Fc por minuto, 40:1 radio max/min. 1FC min = 1FCmin. En cualquier punto

Ruta de salida: 6'

Dimensiones: pasillo de 15' de ancho en una bodega abierta de 200' x 200'

Reflectancias = 10/10/10

(También aplica para la tabla de la parte superior de la página 185).

Quantum® Lámparas Compuestas					Espaciamiento a:	
# Cat.	Volts	Potencia	Tipo	Lúmenes	Haz	7.5' AM
CDS N0606	6	6	Inc.	68	Abierto	CF
CDS N0806	6	8	Inc.	100	Abierto	11'
CDS N0906	6	9	Inc.	150	Abierto	20'
CDS N0912	12	9	Inc.	138	Abierto	17'
CDS N1212	12	12	Inc.	151	Abierto	18'
CDS H0606	6	6	Hal.	113	Abierto	15'
CDS H0806	6	8	Hal.	163	Abierto	19'
CDS H0812	12	8	Hal.	163	Abierto	15'
CDS H1212	12	12	Hal.	276	Abierto	25'

Supuestos para espaciamiento con CDS:
AM = altura de montaje
Altura = 9'
Reflectancias = 80/50/20
3' de ancho de ruta de salida
Corredor de 100' de largo x 8' de ancho

NUMERO DE UNIDADES / LUMINARIOS

Para determinar el número de luminarios, determine la longitud de la ruta de salida a ser iluminada y utilice la siguiente fórmula:

$$\# \text{ UNIDADES / LUMINARIOS} = \frac{\text{LONGITUD}}{\text{FACTOR DE ESPACIAMIENTO}}$$

La colocación actual de unidades o luminarios variará de acuerdo a la unidad seleccionada. Utilice el método apropiado:

A) **Equipo de unidad, lámparas dobles remotas, luminarios.** Espaciar a lo largo de la ruta de salida utilizan do el factor de espaciamiento. Los rayos de luz pueden traslaparse para proporcionar una cobertura completa y deben alejarse de los ojos del tráfico peatonal para evitar brillo.

B) **Lámpara sencilla remota.** Utilice la siguiente fórmula para el espaciamiento de lámpara individual.

$$\text{ESPACIAMIENTO} = \frac{\text{FACTOR DE ESPACIAMIENTO}}{2}$$

Los rayos de luz deben traslaparse para proporcionar una cobertura total y deben alejarse de los ojos del tráfico peatonal para evitar el brillo.

Los factores de espaciamiento se calculan a partir de una serie de puntos a lo largo de la línea central de una ruta de salida de 3 pies. Los dibujos de iluminación mostrados son iniciales y entrarán en desuso conforme a la edad de los luminarios y los edificios.

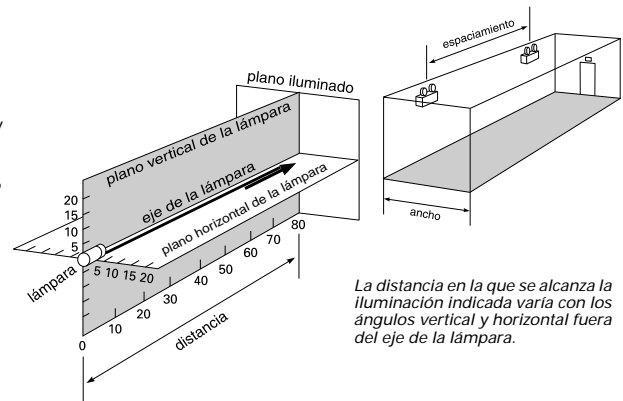

La distancia en la que se alcanza la iluminación indicada varía con los ángulos vertical y horizontal fuera del eje de la lámpara.

Lineamientos Generales de Espaciamento para Iluminación de Emergencia con Lámparas compuestas Indura™

Lámparas Compuestas Indura							Espaciamento de Luminarios											
Cat. #	Volts	Watts	Tipo	Lúmenes	Lámp #	Haz	12'AM		14'AM		16'AM		18'AM		20'AM		25'AM	
							1 FC Prom.	1 FC Min.	1 FC Prom.	1 FC Min.	1 FC Prom.	1 FC Min.	1 FC Prom.	1 FC Min.	1 FC Prom.	1 FC Min.	1 FC Prom.	1 FC Min.
N0806	6	8	Inc.	100	927	Abierto	—	—	—	—	—	—	—	—	—	—	—	—
N0906	6	9	Inc.	150	908	Abierto	24	—	24	—	24	—	20	—	20	—	18	—
N0912	12	9	Inc.	138	915	Abierto	20	—	20	—	19	—	18	—	16	—	—	—
N1212	12	12	Inc.	151	912	Abierto	20	—	19	15	18	16	17	16	31	16	28	18
N1812	12	18	Inc.	264	921	Abierto	36	—	36	—	31	—	31	15	32	15	28	15
N0924	24	9	Inc.	113	HAS2409W	Abierto	—	—	—	—	—	—	—	—	—	—	—	—
N1824	24	18	Inc.	289	CM#1824X	Abierto	36	—	36	—	34	—	34	—	35	15	28	15
H0606	6	6	Hal.	113	784	Concentrado	—	—	—	—	—	—	—	—	—	—	—	—
						Medio	—	—	—	—	—	—	—	—	—	—	—	—
						Abierto	—	—	—	—	—	—	—	—	—	—	—	—
H0806	6	8	Hal.	163	785	Concentrado	25	—	25	—	25	—	24	—	24	—	22	—
						Medio	25	—	25	—	23	—	22	—	21	—	18	—
						Abierto	16	—	16	—	15	—	—	—	—	—	—	—
H1006	6	10	Hal.	201	787	Concentrado	25	—	25	—	24	—	24	—	23	—	20	—
						Medio	20	16	19	—	18	—	17	—	16	—	—	—
						Abierto	—	—	—	—	—	—	—	—	—	—	—	—
H1206	6	12	Hal.	238	786	Concentrado	32	16	32	—	32	—	30	—	30	—	28	—
						Medio	28	22	28	16	26	16	24	18	22	18	20	15
						Abierto	16	15	16	—	15	—	—	—	—	—	—	—
H2006	6	20	Hal.	402	788	Concentrado	38	—	46	16	45	16	43	16	41	16	39	16
						Medio	23	—	32	24	32	24	30	23	28	22	24	18
						Abierto	—	—	21	15	—	20	15	15	18	17	—	—
H0812	12	8	Hal.	163	774	Concentrado	38	—	38	—	38	—	38	—	37	—	33	15
						Medio	35	16	23	—	21	—	21	—	19	—	16	—
						Abierto	22	—	—	—	—	—	—	—	—	—	—	—
H1212	12	12	Hal.	276	783	Concentrado	38	—	38	—	38	—	38	—	37	—	33	15
						Medio	26	19	35	17	33	19	31	20	30	21	26	21
						Abierto	15	—	15	—	21	—	20	15	18	—	—	—
H2012	12	20	Hal.	314	782	Concentrado	38	—	38	—	36	—	36	—	34	—	30	15
						Medio	38	—	26	19	23	19	23	18	21	18	17	15
						Abierto	24	—	15	—	—	—	—	—	—	—	—	—
H2024	24	20	Hal.	300	OS#58662	Concentrado	38	—	38	—	37	—	35	—	33	—	30	—
						Medio	38	—	38	—	37	15	35	16	33	17	29	19
						Abierto	24	—	23	—	22	—	20	—	18	—	15	—

Consulte el diagrama y las notas de la página anterior.

Lineamientos Generales de Espaciamento para Power Sentry®

	Lineamiento de Espaciamento de un Piecandela Promedio ¹																						
	Corredor ²					8" Alzak Downlighting	Oficina Abierta ³				Industrial ⁴	Vestibulo ⁵											
	2 x 2		2 x 4				2 x 2		2 x 4														
	2GT8 2U316 A12	2SP8 2U316 A12	2AV 2CF40 MDR	2PM3N 2U316 9LD	2PMO 2U31 12LS	2GT8 3 32 A12	2SP8 332 A12	2AV 332 MDR	2PM3N 332 18LD	2PMO 332 27LD		AF 2 96 HO	8" Downlighting Alzak										
PS300	16'	18'	12'	11'	12'	18'	21'	12'	15'	18'	—	13'	15'	—	10'	12'	15'	16'	—	13'	15'	—	—
PSQ500	30'	31'	22'	20'	20'	32'	33'	20'	27'	32'	—	25'	23'	20'	18'	22'	25'	28'	15'	23'	25'	—	—
PS600	35'	44'	33'	25'	23'	41'	45'	29'	34'	37'	—	32'	28'	30'	20'	25'	32'	38'	20'	28'	28'	—	—
PS1400	75'	55'	64'	65'	65'	80'	60'	63'	75'	52'	—	45'	43'	47'	40'	26'	45'	45'	45'	42'	29'	25'	—
PS3000	76'	63'	80'	65'	65'	85'	62'	80'	80'	50'	—	49'	48'	56'	41'	26'	53'	51'	60'	42'	29'	52'	—
PSDL1	—	—	—	—	—	—	—	—	—	—	19'	—	—	—	—	—	—	—	—	—	—	—	17'
PSDL2	—	—	—	—	—	—	—	—	—	—	18'	—	—	—	—	—	—	—	—	—	—	—	15'
PSDL3	—	—	—	—	—	—	—	—	—	—	19'	—	—	—	—	—	—	—	—	—	—	—	17'

NOTAS:

- Todos los espaciamentos son lineamientos. Los resultados variarán si se desvía la aplicación de las dimensiones listadas abajo. Todos los espaciamentos se basan en promedio de 1 FC, un mínimo de 0.1 Pies candelas, 40:1 máximo al radio mínimo y a 6' de la ruta de salida. Todas las lámparas Troffer son T8 PSDL1 = 2 pin 26W DTT, lámpara PSDL2 = 2 pin 13W TT, lámpara PSDL3 = 32W tubo triple.
- Dimensiones de corredor = 100' largo x 80' ancho x 9' alto; Reflectancias = 80/50/20
- Dimensiones de oficina abierta = 100' largo x 80' ancho x 9' alto; Reflectancias = 80/50/20
- Dimensiones industriales = 200' largo x 200' ancho x 18' alto; Reflectancias = 10/10/10
- Dimensiones de vestibulo = 80' largo x 80' ancho x 9' alto; Reflectancias = 80/50/20

Lineamientos Generales de espaciamento para Power Sentry®

Recomendaciones de Espaciamentos de un Picandela Promedio ¹															
	Corredor ²					Oficina Abierta ³					Industrial ⁴	Vestibulo ⁵			
	2 x 2		2 x 4			8" Downlighting Alzak	2 x 2		2 x 4			AF 2 96 HO	8" Downlighting Alzak		
	2GT8 2U316 A12 2SP8 2U316 A12 2AV 2CF40 MDR 2PMSN 2U316 9LD 2PMO 2U31 12LS	2GT8 3 32 A12 2SP8 332 A12 2AV 332 MDR 2PM3N 332 18LD 2PMO 332 27LD	2GT8 2U316 A12 2SP8 2U316 A12 2AV2CF40MDR 2PM3N 2U316 9LD 2PMO 2U31 12LS	2GT8 3 32 A12 2SP8 332 A12 2AV 332 MDR 2PM3N 332 18LD 2PMO 332 27LD	2GT8 2U316 A12 2SP8 2U316 A12 2AV2CF40MDR 2PM3N 2U316 9LD 2PMO 2U31 12LS		2GT8 3 32 A12 2SP8 332 A12 2AV 332 MDR 2PM3N 332 18LD 2PMO 332 27LD	AF 2 96 HO	8" Downlighting Alzak						
PS300	14' 14'	11' 14'	13'	15' 16'	11' 15'	15'	-	12' 12'	8' 10'	10' 10'	12' 13'	7' 12'	12'	-	-
PSQ500	19' 19'	18' 19'	19'	20' 20'	17' 21'	18'	-	16' 16'	14' 16'	16'	17' 17'	7' 16'	15'	-	-
PS600	21' 20'	20' 20'	20'	21' 21'	19' 22'	19'	-	18' 17'	16' 17'	18'	19' 19'	16' 17'	15'	-	-
PS1400	32' 31'	29' 29'	23'	30' 29'	28' 31'	24'	-	24' 24'	24' 22'	22'	26' 25'	24' 22'	19'	CF	-
PS3000	38' 38'	38' 37'	25'	40' 40'	39' 39'	27'	-	30' 29'	30' 31'	22'	33' 31'	33' 29'	22'	CF	CF
PSDL1	-	-	-	-	-	-	CF	-	-	-	-	-	-	-	CF
PSDL2	-	-	-	-	-	-	CF	-	-	-	-	-	-	-	CF
PSDL3	-	-	-	-	-	-	CF	-	-	-	-	-	-	-	CF

NOTAS:

1 Los espaciamentos son lineamientos. Los resultados variarán si se desvía la aplicación de las dimensiones listadas abajo. Todos los espaciamentos se basan en promedio mínimo de 1 FC y a 6' de la ruta de salida. Todas las lámparas Troffer son T8. Lámpara PSDL1 = 2 pines 26W DTT, lámpara PSDL2 = 2 pines 13W TT, lámpara PSDL3 = 32W TRT.

2 Dimensiones de corredor = 100' largo x 80' ancho x 9' alto; Reflectancias = 80/50/20

3 Dimensiones de oficina abierta = 100' largo x 80' ancho x 9' alto; Reflectancias = 80/50/20

4 Dimensiones industriales = 200' largo x 200' ancho x 18' alto; Reflectancias = 10/10/10

5 Dimensiones de vestibulo = 80' largo x 80' ancho x 9' alto; Reflectancias = 80/50/20

(CF) = Consulte a su representante de ventas de Lithonia Lighting

Para mayor información de espaciamento, las tablas fotométricas o archivos IES, consulte la página internet: www.lithonia.com/indura

Garantías

COMPLETA SATISFACCIÓN DEL CLIENTE - Todos los letreros de salida de Lithonia, unidades y paquetes de batería fluorescente están garantizados para brindar completa satisfacción a los clientes por un periodo de tres años a partir de la fecha de factura. La garantía cubre cualquier defecto de fabricación, a condición de que la falla se presente bajo condiciones de uso normal y apropiado. Esta obligación incluye Lámparas LED, pero no incluye otras lámparas y fusibles y se extiende sólo para la reposición de la pieza defectuosa. Ningún gasto de mano de obra por la corrección del defecto por reparación o reposición serán cubiertos por el fabricante salvo previa aprobación por escrito extendida por el Departamento de Ventas México.

Salidas LED

Todos los letreros de salida LED (Precise, Signature, Extruded Aluminum, Extreme, Quantum y Titan) están garantizados para brindar completa satisfacción a los clientes por un periodo de cinco años a partir de la fecha de factura. La garantía cubre cualquier defecto de fabricación, a condición de que el defecto se presente bajo condiciones de uso normal y apropiado. Esta obligación cubre sólo la reposición de la pieza defectuosa, y ningún gasto de mano de obra por la corrección del defecto por reparación o reposición serán cubiertos por el fabricante salvo previa aprobación por escrito extendida por el Departamento de Ventas México.

Power Sentry PS1100 CSA, PS1400 y PS3000

Todas las baterías de emergencia fluorescentes PS1100 CSA, PS1400 y PS3000 están garantizadas para brindar completa satisfacción a los clientes por un periodo de cinco años a partir de la fecha de facturación. La garantía cubre cualquier defecto de fabricación, a condición de que el defecto se presente bajo condiciones de uso normal y apropiado. Esta obligación cubre sólo la reposición de la pieza defectuosa, y ningún gasto de mano de obra por la corrección del defecto por reparación o reposición serán cubiertos por el fabricante salvo previa aprobación por escrito extendida por el Departamento de Ventas México.

Iluminación para Servicio Pesado

Iluminación para Servicio Pesado

Lithonia ofrece una amplia gama de luminarios para Servicio Pesado diseñados para resistir tanto maltrato físico como ambiental, desde el caso extremo de intento de destrucción hasta pequeños impactos.

Estos luminarios son ideales para aplicaciones de alto riesgo como escuelas, áreas de recreación, instituciones, complejos habitacionales, estaciones de trenes y autobuses, estacionamientos y edificios gubernamentales.



<i>Arquitectónicos</i>	<i>188</i>
<i>Utilitarios</i>	<i>190</i>
<i>Fluorescente Lineal.</i>	<i>192</i>
<i>Accesorios.....</i>	<i>194</i>

También disponible:

<i>Luminarios fluorescentes para cuartos limpios</i>	<i>59</i>
--	-----------

<i>Señalamientos de Salida para todo uso Extreme™.</i>	<i>167</i>
---	------------

VGR

Gateway™



Redondo, Placa posterior de Acero

Uso Recomendado

Luminarios arquitectónicos para iluminación general en aplicaciones de servicio pesado (antivandalismo). Ideales para interiores y exteriores en donde la protección y la seguridad son importantes.

Características

Bisel - De una pieza, fundición de aluminio, baja aleación de cobre (< 1% de cobre), 0.125" de espesor. Asegurado a la placa posterior con un juego de tornillos (incluye dos) para llave de base hexagonal, de acero inoxidable.

Terminado - Acabado estándar en pintura electrostática texturizada.

Placa posterior - Acero calibre 16, acabado posterior en pintura en polvo poliéster negro. Patrón de montaje universal.

Lente - Blanco translúcido, moldeado por inyección, policarbonato estabilizado UV, 0.125" de espesor. Exterior liso para fácil limpieza. Los patrones interiores difunden la luz para una iluminación de superficie

uniforme.

Empaque - Empaque del lente perimetral de arillo "O" de una sola pieza de silicón. Empaque de neopreno de celda cerrada que sella la placa posterior a la superficie de montaje.

Reflectores - Lámparas posicionadas para una iluminación y un brillo uniformes. Acabado en pintura blanca de alta reflexión para máxima salida de luz.

Balastro - Clase P, electrónico, alto factor de potencia, temperatura de arranque -20° C. Para 13TT es electromagnético, factor de potencia normal, en 120V únicamente.

Portalámpara - Termoplástico de alta temperatura con clip para retención de lámpara.

Certificaciones - Listado UL (estándar). Certificado NOM (ver opciones). Listado UL para zonas húmedas y clasificación IP65.

Para conocer los detalles y la presentación del producto, consulte el catálogo en línea en www.lithonia.com.

Número de Catálogo

Ejemplo: VGR1 42TRT 120 DWHG GLR LPI

Serie	Tipo de Lámpara	Voltaje	Opciones de Pintura ³	Opciones	Lámparas ⁸
<i>Bajo perfil</i>	<i>Tubo doble¹</i>	120	<i>Colores texturizados estándar</i>	GLR Fusible interno de acción rápida ⁴	LPI Lámpara(s) incluidas (estándar)
VGR1 3.7" profundidad	13TT	277	DWHG Blanco	GMF Fusible interno de acción lenta ⁴	L/LP Sin lámpara(s)
VGR2 4" profundidad	2/13TT	MVOLT ²	DBLB Negro	NLCF Luz nocturna fluorescente compacta (máximo 9W) ^{1,5,6}	
	<i>Tubo cuádruple</i>		DBNH Bronce Oscuro	TRS Tornillos resistentes al vandalismo ⁷	
	13DTT		<i>Colores texturizados opcionales</i>	NOM Certificado NOM	
	2/13DTT		DSPD Gris Oscuro		
	18DTT		DSPE Verde		
	2/18DTT		DSPG Rojo Oscuro		
	26DTT		DSPF Óxido		
	2/26DTT		DSPH Rojo		
	<i>Tubo Triple</i>		DSPJ Gris Claro		
	26TRT				
	2/26TRT				
	32TRT				
	42TRT				

NOTAS:

- 120V únicamente.
- Balastro electrónico multi voltaje (para lámparas DTT y TRT), capaces de operar en cualquier voltaje de línea entre 120V y 277V.
- Para colores adicionales, consulte a su Representante de Ventas de Lithonia Lighting.
- Debe especificar voltaje. No disponible con MVOLT.
- Opción disponible para unidades de una sola lámpara únicamente.
- No incluye lámpara.
- Tornillos de seguridad Torx® para llave hexagonal.
- Lámparas incluidas a menos que se especifique L / LP.

Accesorios (Ordenar por separado)

- RK1 T10DRV** Desarmador de base hexagonal, para uso con juego de tornillos Gateway.
- RK1 T20BIT** Tornillos de seguridad Torx® para llave hexagonal
- RK1 T20DRV** Desarmador de base hexagonal, para uso con la opción TRS.

Dimensiones en pulgadas (centímetros) a menos que se indique lo contrario.

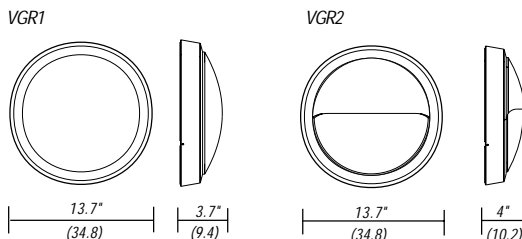

Información Lámpara/Luminario			
Potencia	Balastro	Peso en Lbs	Base de la lámpara
FLUORESCENTE			
13W FPN, Electromagnético		9.80	GX23
13W AFP, Electrónico		9.80	G24q-1
18W AFP, Electrónico		9.80	G24q-2
26W AFP, Electrónico		9.80	G/GX24q-3
32W AFP, Electrónico		9.80	GX24q-3
42W AFP, Electrónico		9.80	GX24q-4

VGO

Gateway™

Uso Recomendado

Luminarios arquitectónicos para iluminación general en aplicaciones de servicio pesado (antivandalismo). Ideales para interiores y exteriores en donde la protección y la seguridad son importantes.

Características

Bisel - De una pieza, fundición de aluminio, baja aleación de cobre (< 1% de cobre), 0.125" de espesor. Asegurado a la placa posterior con un juego de tornillos (se incluyen dos) para llave de base hexagonal, de acero inoxidable.

Terminado - Terminado estándar acabado en pintura electrostática texturizada.

Placa posterior - Acero calibre 16, acabado en pintura electrostática negra. Patrón de montaje universal.

Lentes - Blanco translúcido, moldeado por inyección, de policarbonato estabilizado UV, 125" de espesor. Exterior liso para fácil limpieza. Los patrones interiores difunden la luz para una iluminación de superficie

uniforme.

Empaque - Empaque del lente perimetral de arillo "O" de una sola pieza de silicón. Empaque de neopreno de celda cerrada que sella la placa posterior a la superficie de montaje.

Reflectores - Lámparas posicionadas para una iluminación y brillo uniforme. Acabado en pintura blanca de alta reflexión para máxima salida de luz.

Balastro - Clase P, electrónico, alto factor de potencia, temperatura de arranque -20°C. Para 13TT es electromagnético, factor de potencia normal, en 120V únicamente.

Porta lámpara - Termoplástico de alta temperatura con clip para retención de lámpara.

Certificaciones - Listado UL (estándar). Certificado NOM (ver opciones). Listado UL para zonas húmedas y clasificación IP65d.

Para conocer los detalles y la presentación del producto, consulte el catálogo en línea en www.lithonia.com.

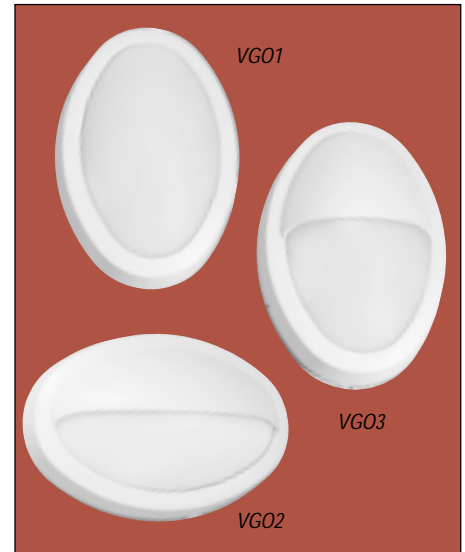

Número de Catálogo

Ejemplo: VGO1 32TRT 120 DWHG GLR LPI

Serie	Tipo de Lámpara	Voltaje	Opciones de Pintura ³	Opciones	Lámparas ⁶
<i>Bajo perfil</i>	<i>Tubo doble¹</i>	120	<i>Colores texturizados estándar</i>	GLR Fusible interno de acción rápida ⁴	LPI Lámpara(s) incluidas (estándar)
VGO1 3.7" profundidad	13TT	208	DWHG Blanco	GMF Fusible interno de acción lenta ⁴	
VGO2 4" profundidad	<i>Tubo cuadruple</i>	MVOLT²	DBLB Negro	TRS Tornillos resistentes al vandalismo ⁵	
VGO3 4" profundidad	13DTT		DBNH Bronce Oscuro	NOM Certificado NOM	L/LP Sin lámpara(s)
	18DTT		<i>Colores texturizados opcionales</i>		
	26DTT		DSPD Gris Oscuro		
	<i>Tubo Triple</i>		DSPE Verde		
	26TRT		DSPG Rojo Oscuro		
	32TRT		DSPF Óxido		
			DSPH Rojo		
			DSPJ Gris Claro		

Accesorios (Ordenar por separado)

- RK1 T10DRV** Desarmador de base hexagonal, para uso con juego de tornillos Gateway.
- RK1 T20BIT** Tornillos de seguridad Torx® para llave de base hexagonal.
- RK1 T20DRV** Desarmador de base hexagonal, para uso con la opción TRS.

Dimensiones en pulgadas (centímetros) a menos que se indique lo contrario..

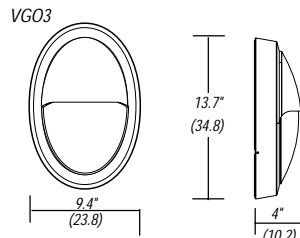
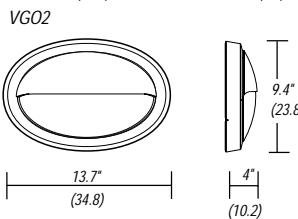
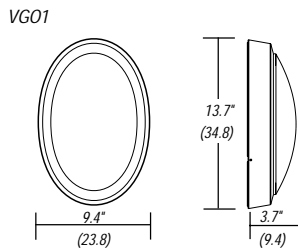

Información Lámpara/Luminario		
Potencia	Balastro	Peso en Lbs / Base de la Lámpara
FLUORESCENTE		
13W FPN, Electromagnético		9.80 GX23
13W AFP, Electrónico		9.80 G24q-1
18W AFP, Electrónico		9.80 G24q-2
26W AFP, Electrónico		9.80 G/GX24q-3
32W AFP, Electrónico		9.80 GX24q-3

- NOTAS:
- 120V únicamente.
 - Balastro electrónico multi voltaje (para lámparas DTT y TRT), capaces de operar en cualquier voltaje de línea entre 120V y 277V.
 - Para colores adicionales, consulte a su Representante de Ventas de Lithonia Lighting.
 - Debe especificar voltaje. No disponible con MVOLT.
 - Tornillos de seguridad Torx® para llave de base hexagonal.
 - Lámparas incluidas a menos que se especifique L / LP.

VR1C VR2C

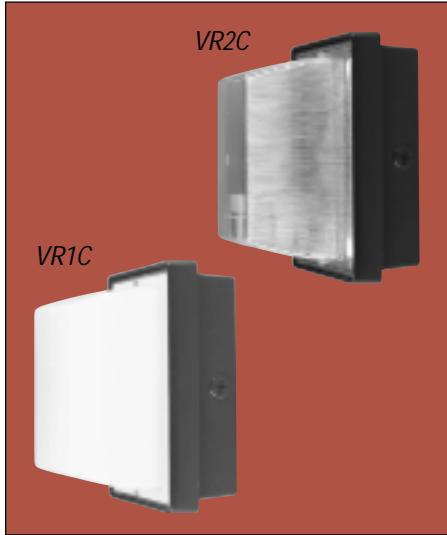

Rectangular, Inyección de aluminio

Uso Recomendado

Iluminación general en aplicaciones de servicio pesado (antivandalismo). Ideales para aplicaciones que requieran máxima capacidad de luz para protección y seguridad.

Características

Lente - VR1C: Policarbonato opalino blanco, estabilizado UV, espesor nominal de 0.125", suaviza la luz a lo largo de toda la superficie.
VR2C: Policarbonato prismático claro, estabilizado UV, espesor nominal de 0.125", exterior liso para fácil limpieza. Lente asegurado con tornillos para llave de base hexagonal, de acero inoxidable, resistentes al vandalismo o con tornillos estándar de acero inoxidable, de cabeza ranurada en cruz (se incluyen dos de cada uno).

Carcasa - De una pieza, fundición de aluminio, baja aleación de cobre, acabado en pintura electrostática color bronce oscuro.

Balastro - Fluorescente: electrónico, alto factor de potencia, temperatura de arranque -20°C.

Excepción: 22DTT y 28DTT son electro-magnéticos, en 120V únicamente. HID: Factor de potencia normal para sodio de alta presión y alto factor de potencia para aditivos metálicos.

Portalámpara - Fluorescente compacta: Termoplástico. HID: de porcelana, base media, con aleación de cobre, rosca niquelada y contacto al centro. Listado UL 660W, 600V, clasificado para pulsos 4KV.

Lámparas - Incluidas a menos que se especifique L/LP. MH: lámpara de UV-reducida es estándar.

Instalación - Sólo montaje en pared para HID. Para mayor resistencia al vandalismo, use la placa de montaje de cuatro hoyos.

Certificaciones - Listado UL (estándar). Certificado NOM (ver opciones). Listado UL para zonas húmedas.

Para conocer los detalles y la presentación del producto, consulte el catálogo en línea en www.lithonia.com.

Número de Catálogo

Ejemplo: VR2C 50M 120 IR LPI

Serie	Tipo de Lámpara	Tipo de Lentes	Voltaje	Opciones	Lámparas ⁹
VR1C	Lente opalino	Tubo cuádruple <u>fluorescente</u>	120	EC Circuito de emergencia (Incandescente, máximo de 25W) ^{1,5}	LPI Lámpara incluida (estándar)
VR2C	Lente prismático claro	Sodio de alta presión ³ (blanco) 35S ¹ 50S 70S ¹ Aditivos metálicos ³ 50M Tubo triple <u>fluorescente</u> 26TRT 32TRT 42TRT	277 MVOLT ⁴	GLR Fusible interno de acción rápida ^{6,7} GMF Fusible interno de acción lenta ^{6,7} IHR Reflector horizontal interno ³ IR Reflector interno ³ NL Luz nocturna (Incandescente de 120V: máximo 7W) ^{1,5} PE Fotocelda ⁷ SF Fusible sencillo (120 - 277, 347) ⁸	L/LP Sin lámpara
				NOM Certificado NOM	

Información Lámpara/Luminario			
Potencia	Balastro	Peso en Lbs.	Base de la Lámpara
FLUORESCENTE			
13W	AFP, Electrónico	5.45	G24q-1
18W	AFP, Electrónico	5.45	G24q-2
22W	AFP, Electromagnético	5.60	GX32d-2
26W	AFP, Electrónico	5.75	G/GX24q-3
28W	AFP, Electromagnético	5.75	GX32d-3
32W	AFP, Electrónico	5.75	GX24q-3
42W	AFP, Electrónico	5.75	GX24q-4
SODIO DE ALTA PRESIÓN			
35W	R-FPN	5.75	Med.
50W	R-FPN	5.90	Med.
70W	R-FPN	6.20	Med.
ADITIVOS METÁLICOS			
50W	HX-AFP (120)	6.60	Med.
50W	R-FPN (277)	6.60	Med.

NOTAS:

- 120V únicamente.
- Lámpara de 15 mm de 2 Pines.
- Se debe especificar IR o IHR en unidades HID para montaje en pared.
- Balastro electrónico multi voltaje (para lámparas DTT y TRT) capaz de operar en cualquier voltaje de línea entre 120V y 277V.
- Lámpara fabricada por otros.
- Disponible para unidades fluorescentes compactas únicamente.
- Se debe especificar voltaje. No disponible con MVOLT.
- Disponible para unidades HID únicamente.
- Lámparas incluidas a menos que se especifique L / LP.

Dimensiones en pulgadas (centímetros) a menos que se indique lo contrario.

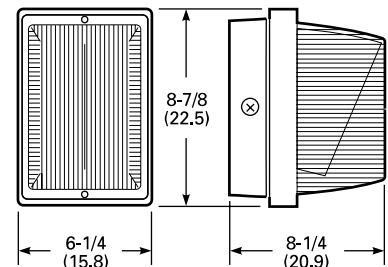

VR3C VR4C VR4CV

Uso Recomendado

Iluminación general para aplicaciones de servicio pesado (antivandalismo). Ideales para áreas que requieren altos niveles de protección contra asaltos físicos, a la vez que proveen iluminación apropiada para protección y seguridad.

Características

Lente - Policarbonato prismático claro, estabilizado UV, espesor nominal de .125". Lente asegurado con tornillos para llave de base hexagonal, de acero inoxidable, resistentes al vandalismo o con tornillos estándar de acero inoxidable, de cabeza ranurada en cruz (se incluyen dos de cada uno). Un empaque de silicón de una pieza los protege del polvo y de los contaminantes.

Reflector - VR3C, VR4C: reflector horizontal. Montaje de techo o de pared (con opción IR). VR4CV: reflector vertical. Para montaje de techo únicamente.

Carcasa - De una pieza, fundición de aluminio, baja aleación de cobre, acabado

en pintura electrostática color bronce oscuro.

Balastro - Fluorescente: electrónico, alto factor de potencia, temperatura de arranque 18°C. (7TT, 22DTT y 28DTT son electromagnéticos, en 120V únicamente). HID: alta reactancia, alto factor de potencia (35S es factor de potencia normal. 175M es auto transformador de potencia constante).

Portalámpara - Fluorescente: termoplástico de montaje horizontal. HID: de porcelana, base media con aleación de cobre, rosca niquelada y contacto al centro. Listado UL 660W, 600V, clasificado para pulsos 4KV.

Instalación - Tres entradas con roscas de 1/2" para entrada de tubo conduit o montaje sobre la caja de conexiones. Cuatro barrenos para máxima resistencia al vandalismo.

Certificaciones - Listado UL (estándar). Certificado NOM (ver opciones). Listado UL para zonas húmedas.

Para conocer los detalles y la presentación del producto, consulte el catálogo en línea en www.lithonia.com.

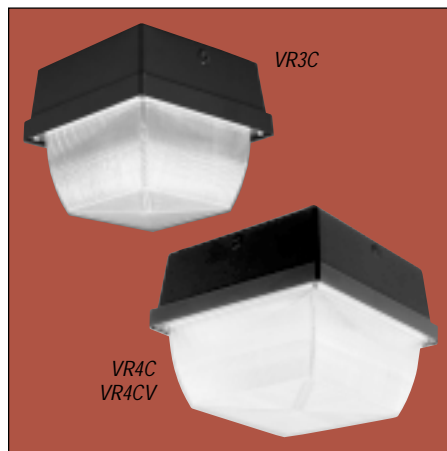

Ejemplo: VR3C 32TRT 120 GLR LPI

Número de Catálogo

Serie	Tipo de Lámpara			Voltaje	Opciones	Lámparas ¹¹		
VR3C 9" x 9"	VR3C	VR4C	VR3C	VR4C	VR4CV	120	SF Fusible sencillo (1120, 277, 347V) ^{4,8}	LPI Lámpara(s)
VR4C 12" x 12"	<i>Tubo doble fluorescente¹</i>			208 ⁴			DF Fusible doble (208, 240, 480V) ^{4,8}	incluidas
VR4CV 12" x 12"	<i>Tubo triple</i>			240 ⁴			QRS Sistema de emergencia de cuarzo ^{3,4,9}	(estándar)
	2/7TT	2/7TT	26TRT	26TRT	—	277	EC Circuito de emergencia ^{1,9}	L/LP Sin lámpara(s)
	2/9TT	2/9TT	2/26TRT	2/26TRT	—	480 ⁴	NL Luz nocturna (120V, 7W máxima) ^{1,9}	
	—	13TT	32TRT	32TRT	—	TB ^{4,5}	PE Fotocelda ⁸	
	—	2/13TT	—	2/32TRT	—	MVOLT ^{6,7}	IR Reflector interno ¹⁰	
	<i>Tubo cuádruple</i>			42TRT	42TRT	—	GLR Fusible interno de acción rápida ^{6,8}	
	13DTT	13DTT	—	2/42TRT	—	—	GMF Fusible interno de acción lenta ^{6,8}	
	2/13DTT	2/13DTT	<i>Sodio alta presión</i>			—	NOM Certificado NOM	
	18DTT	18DTT	35S ¹	35S ¹	35S ¹	—		
	2/18DTT	2/18DTT	50S	50S	50S	—		
	22DTT ^{1,2}	22DTT ^{1,2}	70S	70S	70S	—		
	2/22DTT ^{1,2}	2/22DTT ^{1,2}	100S	100S	100S	—		
	26DTT	26DTT	—	—	150S	—		
	2/26DTT ^{1,2}	2/26DTT	<i>Aditivos metálicos</i>			—		
	28DTT ^{1,2}	28DTT ^{1,2}	50M ³	50M ³	50M ³	—		
	—	2/28DTT ^{1,2}	70M ³	70M ³	70M ³	—		
			100M ³	100M ³	100M ³	—		
			—	—	150M ³	—		
			—	—	175M	—		

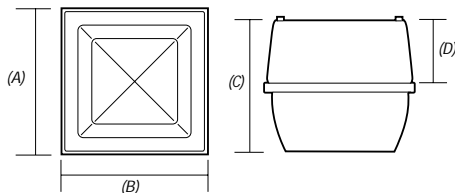

Dimensiones en pulgadas (centímetros) a menos que se indique lo contrario.

	VR3C	VR4C/VR4CV
A. Altura:	9 (22.9)	12 (30.5)
B. Ancho:	9 (22.9)	12 (30.5)
C. Profundidad total:	7 1/2 (19.1)	9 1/2 (24.1)
D. Profundidad de carcasa:	3 3/4 (9.5)	4 (10.2)

NOTAS:

- 120V únicamente.
- Lámpara de 15 mm de 2 Pines.
- No disponible en 480V.
- Disponible para unidades HID únicamente.
- Balastro multivoltaje (120, 208, 240, 277V) para HID únicamente.
- Disponible para unidades fluorescentes compactas únicamente.
- Balastro electrónico multivoltaje (para lámparas DTT y TRT) capaz de operar en cualquier voltaje de línea entre 120 y 277 voltios.
- Se debe especificar voltaje. No disponible con MVOLT o TB.
- Lámpara fabricada por otros.
- Se debe especificar IR en unidades HID para montaje en pared.
- Lámparas incluidas a menos que se especifique L / LP.

Información Lámpara/Luminario			
Potencia	Balastro	Peso en Lbs	Base de la Lámpara
FLUORESCENTE			
13W	FPN, Electromagnético ^{8,50}	8.50	GX23
18W	AFP, Electrónico	8.50	G24q-2
22W	AFP, Electromagnético	9.00	GX32d-2
26W	AFP, Electrónico	8.50	G/GX24q-3
28W	AFP, Electromagnético	9.30	GX32d-3
32W	AFP, Electrónico	8.50	GX24q-3
42W	AFP, Electrónico	8.55	GX24q-4
SODIO DE ALTA PRESIÓN			
35W	R-AFP	13.65	Med.
50W	HX-AFP	16.30	Med.
70W	HX-AFP	12.80	Med.
100W	HX-AFP	14.60	Med.
150W	HX-AFP	11.45	Med.
ADITIVOS METÁLICOS			
50W	HX-AFP	11.40	Med.
70W	HX-AFP	12.80	Med.
100W	HX-AFP	14.95	Med.
150W	HX-AFP	15.85	Med.
175W	CWA	15.40	Med.



Industriales

Uso Recomendado

Iluminación general para aplicaciones de servicio pesado (antivandalismo). Ideal para túneles, pabellones, embarcaderos, áreas refrigeradas, procesadoras de alimentos o cualquier otro ambiente no peligroso que requiera certificación de lugar húmedo.

Características

Carcasa - Resistente al impacto, estabilizada UV, carcasa de fibra de vidrio reforzada con poliéster, con canal cerrado de acero rolado en frío.

Lente - Difusor de acrílico de alto impacto estándar. Asegurado a la carcasa herméticamente sellado y ajustado por pestillos de acción de leva resistente al vandalismo.

Pestillos - Seis pestillos resistentes al vandalismo para las unidades de 4' y diez para las unidades de 8'.

Acabado - Pintura color blanca de alta reflexión. Prefosfatado de cinco etapas para asegurar una mejor adhesión de la pintura y resistencia al óxido.

Instalación - Adecuado para montaje en superficie, en cadena o en varilla.

Balastro - Electrónico con protección térmica Clase P, de alto factor de potencia.

Certificaciones - Listado UL (estándar). Listado UL para lugares húmedos.

Para conocer los detalles y la presentación del producto, consulte el catálogo en línea en www.lithonia.com.

Número de Catálogo

Ejemplo: VRI 2 40 DP 120

Serie	Cantidad de lámparas ¹	Tipo de Lámpara	Tipo de Lente ³	Voltaje	Opciones
VRI	1	32 32W T8 (48")	(blanco) Acrílico de alto impacto, 50% DR	120	NOM Certificado
Para unidades Tandem de doble longitud, agregue el prefijo T	2	40 40W T12 (48")	DP Acrílico profundo de alto impacto, 50% DR ³	277	(consulte a su Representante de Ventas de Lithonia Lighting)
Ejemplo: TVRI	3²	48 38W Slimline (48")	PCL Policarbonato ⁵	MVOLT⁴	
		48HO 60W 800 mA (48")			
		96 75W Slimline (96")			
		96HO 110W 800mA (96")			
		96T8 59W T8 Slimline (96")			
		96T8HO 86W T8 380mA (96")			

Para otras opciones y accesorios consulte la parte inferior o la página 31.

Accesorios (Ordenar por separado)

- RK1 T20BIT** Tornillos de seguridad Torx® para llave de base hexagonal, resistentes al vandalismo.
- RK1 T20DRV** Torx TX20 Desarmador Torx® TX20 de base hexagonal, resistente al vandalismo.

NOTAS:

- Lámparas no incluidas.
- 32WT8 únicamente.
- Lente profundo estándar en slimline de 4", luminarios HO (800mA) y luminarios de 8'.
- Balastro electrónico de 120-277V. Se debe especificar GEB 10IS.
- Disponible con unidades de profundidad estándar de 4" únicamente.

Disponibilidad y Dimensiones

Serie	Lámparas por sección cruzada	Lámparas por luminario	Tipo de lámpara	Ancho pulg. (cm)	Profundidad pulg. (cm)	Largo pulg. (cm)
VRI	1, 2, 3 ¹	1, 2, 3	32, 40	7 ¹ / ₈ (19.4)	4 ¹ / ₄ (12.1)	50 (127.0)
VRI (opción ARDP)	1, 2, 3 ¹	1, 2, 3	32, 40	7 ¹ / ₈ (19.4)	5 ⁵ / ₈ (14.3)	50 (127.0)
TVRI	1, 2	2, 4	32, 40, 48, 48HO	7 ¹ / ₈ (19.4)	5 ⁵ / ₈ (14.3)	98 (248.9)
VRI	1, 2	1, 2	96, 96HO 96T8, 96T8HO	7 ¹ / ₈ (19.4)	5 ⁵ / ₈ (14.3)	98 (248.9)

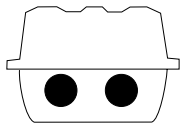

Uso Recomendado

Iluminación general para aplicaciones de servicio pesado (resistente al vandalismo). Ideal para áreas que requieren altos niveles de protección contra asalto físico así como iluminación apropiada para protección y seguridad.

Características

Carcasa - Marco de la puerta de acero. Fabricado en acero rolando en frío y asegurado por tornillos Torx® T-20 para llave de base hexagonal de acero inoxidable y resistente al vandalismo, dos tornillos estándar por lado (se incluyen cuatro). Tres tornillos por lado también disponible (especificar opción TP6). No se utiliza asbesto en este producto. Disponible para plafón de tabla roca.

Acabado - Pintura color blanco de alta

reflexión. Prefosfatado de cinco etapas para asegurar una mejor adhesión de la pintura y resistencia al óxido.

Lente - Gran variedad de lentes disponibles incluyendo VL, hoja laminada de polícarbonato de 0.250" a 0.125" patrón A12 de acrílico sobrepuesto. Acrílico resistente al impacto o polícarbonato prismático también disponible.

Balastro - Con protección térmica, reseteable, Clase P, AFP, no PCB, listado UL..

Certificaciones - Listado UL (estándar). Certificado NOM (ver opciones). Listado UL para lugares semi húmedos.

Opción disponible para lugares húmedos (WV).

Para conocer los detalles y la presentación del producto, consulte el catálogo en línea en www.lithonia.com



Número de Catálogo

Ejemplo: 2VRT G 4 AR12 277 GEB

Serie	Tipo de montaje ¹	Núm. de Lámparas ²	Tipo de Lámpara	Tipo de difusor	Voltaje	Opciones ³
VRT 1' ancho	G Plafón	1	17 17W T8 (24")	AR12 Acrílico de alto impacto, patrón #12, .140" de espesor	120 277 MVOLT ⁵	NOM Certificado (consulte a su Representante de Ventas de Lithonia Lighting). Para otras opciones y accesorios consulte la parte inferior o la página 31.
2VRT 2' ancho	Modular		20 20W T12 (24")			
	F Plafón ciego		U31 31W T8-U (24")	ARF12 Acrílico de alto impacto con retícula RF, patrón #12, .140" de espesor		
	Modular insertable ¹		U316 31W T8-U (pata 6") ⁴			
	MT Modular		32 32W T8 (48")	PCL12187 Polícarbonato, patrón #12, 0.187" de espesor		
			40 40W T12 (48")			
		U40 40W T12-U (48") ⁴	VL Lentes de polícarbonato claro laminado, patrón A12, de acrílico sobrepuesto, 0.125" de espesor			
		U403 40W T12-U (pata 3 5/8")				
		CF40 40W lámpara FC(24")				

NOTAS:

- 1 Consulte a su representante de Ventas de Lithonia Lighting para función dual y montaje ST.
- 2 Lámparas no incluidas.
- 3 Lámparas rectas con balastos estándar o lámparas compactas. Con balastro electrónico.
- 4 No disponible en luminarios de tres lámparas. Utilice U31 o U403.
- 5 Balastro electrónico de 120-277V únicamente. Se debe especificar GEB 10IS.

Accesorios

(Ordenar por separado)

- RK1 T20BIT** Tornillos de seguridad Torx® para llave de base hexagonal, resistentes al vandalismo.
- RK1 T20DRV** Desarmador Torx® TX20 de base hexagonal, resistente al vandalismo.

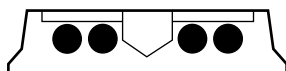

Disponibilidad y Dimensiones

Tamaño nominal	Series	Número de Lámparas	Tipo de Lámpara	Profundidad pulg. (cm)
1x4	VRT	1, 2, 3	32, 40	4 1/8 (12.4)
	2VRT	2	17,20,U31,U40,U316,CF40	4 1/4 (10.8)
2x2	2VRT	3	17, 20	4 1/2 (10.8)
	2VRT	3	U31, U403, CF40	7 (17.8)
	2VRT	4	17, 20	4 1/4 (10.8)
	2VRT	4	CF40	4 5/16 (12.5)
2x4	2VRT	2, 3, 4, 6	32, 40	4 1/2 (11.4)

Accesorios Misceláneos

Viseras Externas

- FHVC** *Visera Externa Horizontal de Acero. Para uso con series VR2C sólo lleva 2 tornillos. Ofrece blindaje a la iluminación lateral y hacia arriba.*
- FHVC AL** *Visera Externa Horizontal de Aluminio. Para uso con series VR2C sólo lleva 2 tornillos. Ofrece blindaje a la iluminación lateral y hacia arriba.*
- FV2C** *Visera Externa Horizontal de Acero. Para uso con series VR2C o VR1C.*
- FV2C AL** *Aluminum Vertical External Visor. Use with VR2C and VR1C. Visera ext.*
- FV3C** *Visera Externa Horizontal de Acero. Para uso con series VR4C.*
- FV3C AL** *Visera Externa Horizontal de Aluminio. Para uso con series VR3C.*
- FV4C** *Visera Externa Horizontal de Acero. Para uso con series VR4C.*
- FV4C AL** *Visera Externa Horizontal de Aluminio. Para uso con series VR4C.*

Desarmadores

- RK1 T10DRV** *Desarmador de base hexagonal Torx® TX10, para uso con juego de tornillos Gateway.*
- RK1 T20DRV** *Desarmador de base hexagonal Torx® TX20, resistentes al vandalismo. Para uso con la opción Gateway TRS.*
- RK1 T20DBIT** *Tornillos de seguridad Torx® para base hexagonal, resistentes al vandalismo.*

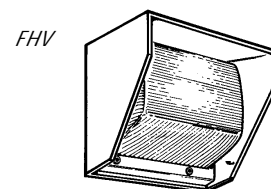
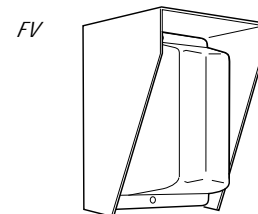
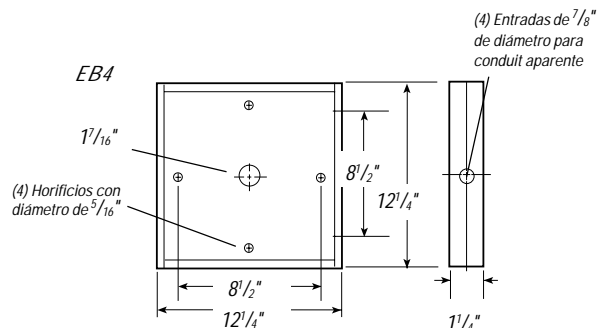
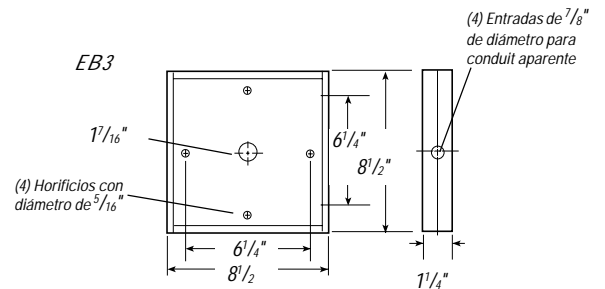
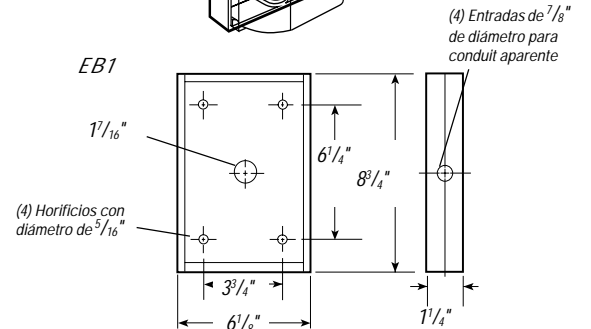
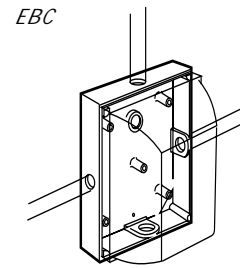

Información Técnica



Terminología de Iluminación	196
Cociente de Eficacia del Luminario	196
Cálculos	197
Lineamientos para el Diseño de Reflectores.	198
Guía para la Solución de Problemas.	200
Características del Balastro.	201
Balastos Electrónicos Fluorescentes.	202
Prueba de Balastro.	203
Información de Balastro	205
Diagramas de Circuitos.	210
Ambientes Especiales.	211

Definiciones

Luminario - Unidad de iluminación completa que consiste en una o varias lámparas, las partes diseñadas para distribuir la luz (carcasa de luminario) y cualquier componente necesario de arranque (balastos).

Fotométricos - Una prueba fotométrica mide la calidad y la dirección de la luz emitida por un luminario. Los fotométricos se refieren a los valores de medición.

Intensidad Luminosa - Medida en una prueba fotométrica para describir la intensidad de la luz en una dirección en particular. La intensidad luminosa se mide en candelas.

Flujo Luminoso - El flujo de luz de una lámpara o luminario. Se mide en lúmenes.

Iluminancia - El flujo de luz sobre una superficie. La iluminancia se expresa en piescandela (unidades inglesas) o en luxes (unidades métricas).

Eficacia Luminosa - Cuantifica los lúmenes producidos por unidad de poder consumida

(watts). La eficacia puede ser usada para evaluar la eficiencia de energía de una lámpara o luminario. La eficacia se mide en lúmenes por watt.

Cociente de Eficacia del Luminario (LER) - Una unidad métrica usada para describir la eficiencia de la energía de los productos de iluminación. Este valor, listado en muchas hojas de especificaciones de producto, consta de un prefijo que indica la categoría del producto y de un número que indica los lúmenes por watt o LER.

Eficiencia Luminosa - La producción total de lúmenes de un luminario expresado como un porcentaje del promedio de lúmenes de lámpara desnuda (como se determina en las pruebas fotométricas). La eficiencia luminosa sólo cuantifica la cantidad de luz emitida de un luminario; no describe la calidad de la luz de un luminario.

Plano de Trabajo - Superficie horizontal en donde se realizan tareas visuales. El plano de trabajo por lo general está a nivel de piso para aplicaciones en exteriores y de 80 cm para aplicaciones de oficina

(corresponde a la altura de escritorio). En algunos casos, un plano de trabajo puede ser vertical, como un anaquel de biblioteca o un estante de bodega.

Coefficiente de Utilización (CU) - Porcentaje de lúmenes nominales de la lámpara desnuda que emite el luminario y llega al plano de trabajo. El CU representa la luz directamente del luminario así como la luz reflejada a la superficie de la habitación. El valor CU se utiliza en cálculos de iluminación para estimar los niveles de luz o la cantidad de luminarios necesarios. El CU se determina por medio de una prueba fotométrica y se publica en los catálogos de los productos en forma de tabla.

Criterio de Espaciamento - Valor que se utiliza para describir la relación de la distancia recomendada entre los luminarios y la altura de montaje sobre el plano de trabajo. Ésta relación se utiliza como una guía para asegurar la uniformidad de los niveles de luz.

Criterio de Espaciamento

(Cociente de separación- altura de montaje)

El criterio de espaciamento o el cociente de separación-altura de montaje (AM), es un número que indica la relación del espaciamento máximo entre los luminarios y la altura del montaje por encima del plano de trabajo, para proporcionar una iluminación uniforme. Calculada de la información fotométrica, ésta relación sólo se multiplica por la altura del montaje para determinar la distancia máxima recomendada entre luminarios. Esta relación no se debe exceder de forma significativa si se desea uniformidad en la iluminación.

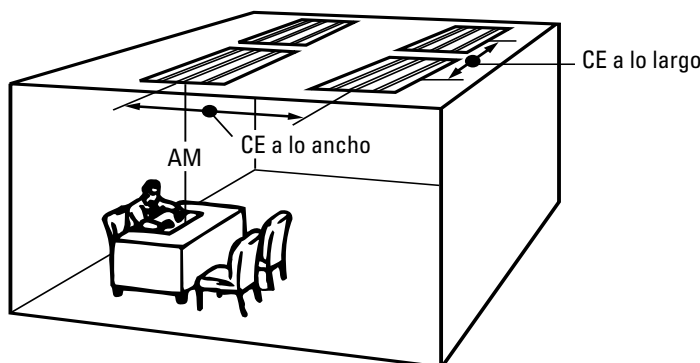

$$\text{Espaciamento de Luminario} = \text{Criterio de Espaciamento} \times \text{AM}$$

Cociente de Eficacia de Luminario (LER)

La Ley sobre las Políticas de Energía de 1992 requiere que la industria eléctrica desarrolle una clasificación para los luminarios que permita a los diseñadores comparar la eficiencia energética de los productos de iluminación. El cociente de eficacia del luminario (LER) ha sido desarrollado por varias asociaciones para cumplir los requerimientos de las Políticas de Energía. Estas asociaciones representan a los profesionales de la industria incluyendo a fabricantes, asociaciones industriales, gobierno, diseñadores y grupos ahorradores de energía. Esta clasificación ya empieza a incorporarse en las hojas de especificaciones de Lithonia y en los catálogos informativos. El documento NEMA LE5 describe el cálculo de LER como:

$$\text{LER} = \frac{\text{EFF} \times \text{TLL} \times \text{BF}}{\text{Potencia de Entrada}}$$

En donde:

EFF = eficiencia de luminario

TLL = # de lámparas por luminario X lúmenes nominales por lámpara

BF = factor del balastro

Potencia de Entrada = Potencia del sistema luminario

Esto da por resultado, un promedio de lúmenes por watt que puede utilizarse para comparar la eficiencia de energía de varios productos. La implementación inicial de la clasificación de luminarios, cubre las categorías de luminarios

fluorescentes comunes de 4' y 8', conos de empotrar y luminarios industriales HID. Además del valor LER, un prefijo indicando el tipo de fuente y la categoría general del luminario (tal como FL para Fluorescente con lente, FP para Fluorescente Parabólico o HO para Industrial HID Abierto) asegura que se puedan hacer comparaciones entre productos similares.

Cómo parte del compromiso de calidad de Lithonia Lighting, nuestro laboratorio está certificado conforme a los requerimientos marcados por las normas oficiales mexicanas.

La iluminación bien balanceada es el sello distintivo del diseño de iluminación de calidad. Ya sea para iluminar el desempeño de tareas visuales o para la apariencia estética, los cálculos son el mecanismo por el cual se logra un diseño de calidad. Los siguientes métodos son de gran ayuda en el diseño y la evaluación de sistemas potenciales.

El Método Lumen

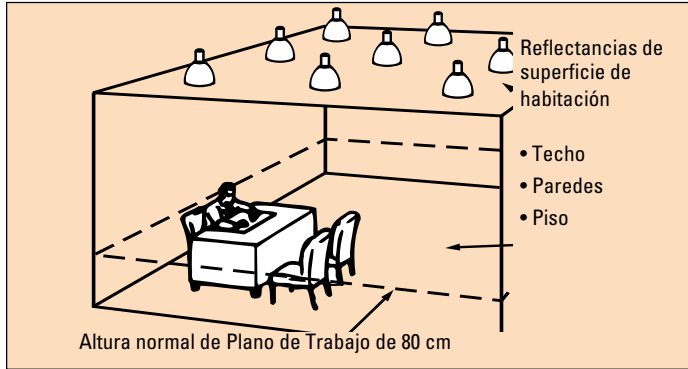

El método lumen se utiliza cuando se desea un nivel de iluminación horizontal promedio. Se basa en la ecuación fundamental de iluminación:

$$\text{Iluminancia} = \frac{\text{Flujo luminoso en lúmenes}}{\text{Área en m}^2}$$

La ecuación del método lumen general, también conocido como el método de cavidad zonal es:

$$E_{\text{prom}} = \frac{\text{Número de luminarios en el área} \times \text{Número de lámparas en cada luminario} \times \text{Lúmenes nominales por lámpara de acuerdo al fabricante} \times \text{Coeficiente de utilización en la aplicación} \times \text{Factor de pérdida de luz en la aplicación}}{\text{Largo de habitación} \times \text{Ancho}}$$

Promedio de Iluminancia del plano horizontal de trabajo (fc o lux)

Una forma alterna por manipulación algebraica es:

$$\# \text{ de Luminarios requeridos} = \frac{(E_{\text{prom}} \text{ deseada}) (L) (W)}{(\# \text{ Lámparas}) (\# \text{ lúmenes}) (CU) (LLF)}$$

El *coeficiente de utilización* se basa en la distribución fotométrica del luminario y la geometría y las reflectancias de las superficies del área a iluminar. Por lo general es menos que 1.0 y representa el porcentaje del total de lúmenes de lámpara que finalmente alcanzan el plano de trabajo horizontal (ver la figura anterior). Los valores precalculados se pueden encontrar en la lista de especificaciones del producto correspondiente.

El *factor de pérdida de luz* representa el decremento de la salida de luz a través del tiempo. Esto se debe a: características de operación del equipo, depreciación de la salida de lúmenes de la lámpara, acumulación de polvo, degradación del material y al factor de balastro. Este método de cálculo es válido para un lugar de geometría rectangular vacío, una distribución uniforme de equipo de iluminación y una luminancia uniforme en la superficie de la habitación.

El Método de Punto

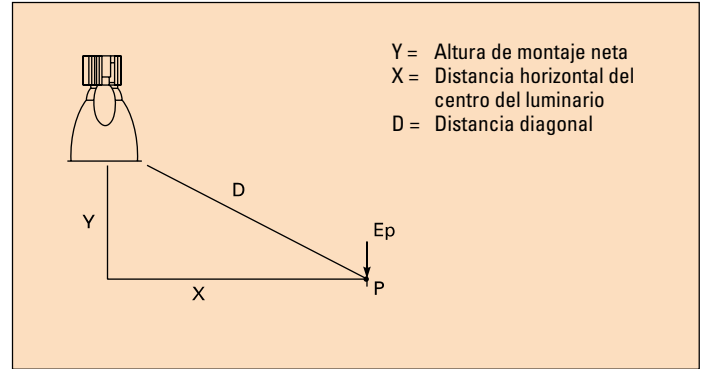

El Método de Punto por Punto, se utiliza para determinar la iluminancia específica en un punto en el espacio. Estos cálculos son invaluable para analizar las variaciones de iluminancia sobre una región. Basada en la geometría espacial, la ecuación del Método de Punto por Punto, también conocida como la Ley inversa del cuadrado de la distancia, es:

$$E_p = \frac{I_p}{D^2}$$

Iluminancia perpendicular en el punto P Intensidad luminosa en la dirección del punto P

Distancia de la fuente al punto P

La *intensidad luminosa* se encuentra en un informe fotométrico de luminarios y la distancia se calcula usando una fórmula geométrica estándar. En referencia al dibujo anterior, la fórmula para la distancia diagonal D es:

$$D = \sqrt{X^2 + Y^2}$$

Dado que la luz es un aditivo, la iluminancia del punto directo total es simplemente la suma de las contribuciones individuales de cada luminario o fuente.

El Método de Punto por Punto, como se presenta aquí, no representa la luz que se refleja en las superficies de la habitación; sin embargo, los cálculos del Método de Punto por Punto computarizados pueden determinar los niveles de iluminancia con mayor precisión. Muchos modelos computarizados representarán la luz reflejada de las superficies de las habitaciones, sombras de las obstrucciones (tales como divisiones de oficina) y geometría no ortogonal (como paredes diagonales y techos escalonados).

Lineamientos para el Diseño de Reflectores

Clasificaciones NEMA

Para reflectores de uso general

A la distribución de luz de un reflector se le conoce como "apertura del haz" y se clasifica por su "tipo NEMA". La apertura de haz NEMA señala los dos bordes en donde la intensidad de luz fotométrica se abre de forma horizontal y vertical al 10 por ciento de la máxima intensidad de apertura.

Por ejemplo:

Apertura de haz asimétrica
 138° (H) x 119° (V)
 HORIZONTAL VERTICAL
 = NEMA 7 x 6

Distancia entre luminario y zona a iluminar

La distancia entre luminario y zona a iluminar recomendada es de tres cuartas partes la altura del edificio. Si un edificio es de 10m de altura, la distancia entre luminario y zona a iluminar recomendada es de 7.5m del edificio. Si se coloca el reflector más cerca del edificio se sacrificará uniformidad; si se coloca más lejos dará como resultado pérdida de eficiencia.

Distancia entre luminario y zona a iluminar = $\frac{3}{4}$ x altura del edificio

$$\frac{3}{4} (30 \text{ pies.}) = 22.5 \text{ pies.}$$

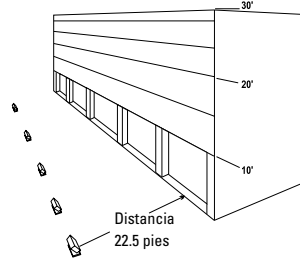

Espaciamiento

El método empírico para el espaciamiento de reflectores es no exceder dos veces la distancia entre luminario y zona a iluminar. Si la distancia entre luminario y zona a iluminar es de 7.5 m, los reflectores no deben colocarse a más de 15 m de distancia.

$$\text{Espaciamiento} = 2 \times \text{distancia entre el luminario y zona a iluminar}$$

$$7.5 \text{ m} \times 2 = 15 \text{ m de distancia}$$

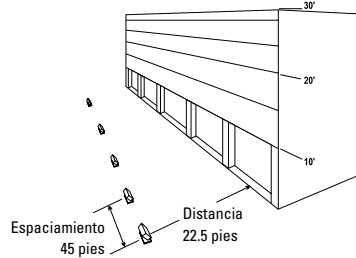

Dirección

El reflector debe ser dirigido al menos a dos terceras partes de la altura del edificio. Por ejemplo, si un edificio es de 10 m de alto, el punto de dirección recomendado es de aproximadamente 6.5 m de alto. Una vez que se completa la instalación, se puede ajustar la dirección para producir la mejor apariencia. Al montar una visera completa o superior en el reflector se puede reducir el derrame de luz no deseado.

$$\text{Punto de dirección} = \frac{2}{3} \times \text{altura del edificio}$$

$$\frac{2}{3} (10 \text{ m.}) = 6.5 \text{ m de alto}$$

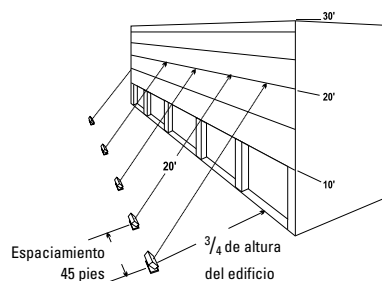

Iluminación de espectaculares

Cuando se ilumina un anuncio con reflectores montados a piso, se deben tener en cuenta tres consideraciones: distancia entre el luminario y zona a iluminar, espaciamiento y dirección.

Consideraciones de iluminación de espectaculares:

- 1 Distancia entre luminario y zona a iluminar
- 2 Espaciamiento
- 3 Dirección

Distancia entre luminario y zona a iluminar

Cuando se usan reflectores montados a piso para iluminar un anuncio espectacular, la distancia entre el luminario y la zona a iluminar es una distancia igual a tres cuartas partes de la altura del anuncio. Por ejemplo, la distancia entre el luminario y la zona a iluminar para un anuncio de 4 m por 2 m pies sería de 1.5 m. El situar el reflector más cerca, sacrificaría la uniformidad en cambio si se coloca más lejos, dará como resultado pérdida de eficiencia.

Distancia entre el luminario y zona a iluminar =

$$\frac{3}{4} \times \text{altura del anuncio}$$

$$\frac{3}{4} (2 \text{ m.}) = 1.5 \text{ m.}$$

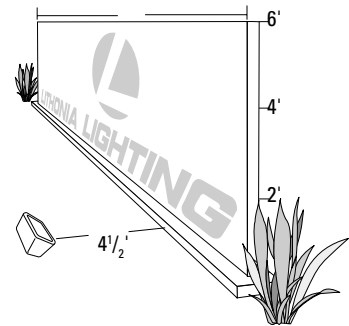

Espaciamiento

El método empírico de espaciamiento de los reflectores no debe exceder dos veces la distancia entre el luminario y la zona a iluminar. Si la distancia entre el luminario y la zona a iluminar es de 1.5 m, los reflectores no deben colocarse a más de 3 m de separación.

$$\text{Espaciamiento} = 2 \times \text{distancia entre el luminario y la zona a iluminar}$$

$$1.5 \text{ m} \times 2 = 3 \text{ m de separación}$$

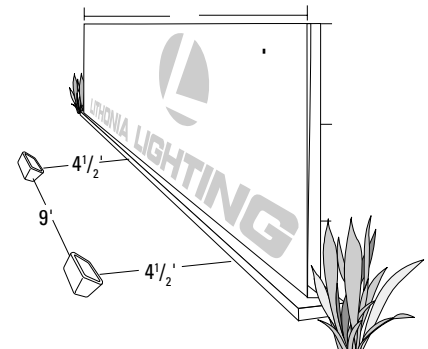

Clasificación de Apertura de haz NEMA

Grados de apertura de haz	Tipo NEMA	Descripción de haz
10° hasta 18°	1	muy cerrado
18° hasta 29°	2	cerrado
29° hasta 46°	3	medio cerrado
46° hasta 70°	4	medio
70° hasta 100°	5	medio abierto
100° hasta 130°	6	abierto
Más de 130°	7	muy abierto

Los siguientes consejos de diseño de exteriores proporcionan lineamientos generales para el diseño de iluminación. Estos lineamientos no se recomiendan para todas las aplicaciones.

REFLECTORES MONTADOS A PISO

Los reflectores montados a piso se utilizan para iluminar fachadas de edificios, espectaculares y asta banderas.

Iluminación de fachadas

Cuando se iluminan fachadas de edificios con reflectores montados a piso, se deben considerar tres factores: distancia entre luminario y zona a iluminar, espaciamiento y dirección.

Consideraciones para iluminar fachadas:

- 1 Distancia entre luminario y zona a iluminar
- 2 Espaciamiento
- 3 Dirección

Dirección

Los reflectores deben ser dirigidos al menos a dos terceras partes de la altura del anuncio. Por ejemplo, si un anuncio es de 2 m de altura, los reflectores deben dirigirse aproximadamente a 1.3 m de altura. Después de que se ha terminado la instalación, se puede ajustar la dirección para lograr una mejor apariencia. *Al montar una visera completa o superior al reflector reducirá el reflejo no deseado.*

$$\text{Punto de dirección} = \frac{2}{3} \times \text{altura del anuncio}$$

$$\frac{2}{3} (2 \text{ m.}) = 1.3 \text{ m de altura}$$

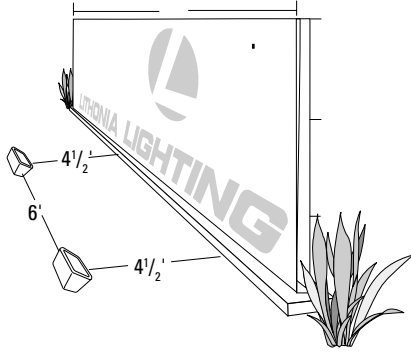

Iluminación de Banderas

Los reflectores montados a piso también se pueden utilizar para iluminar banderas. Deben considerarse: la distancia entre el luminario y el objeto a iluminar, el espaciamento y la dirección.

Consideraciones para la iluminación de banderas:

- 1 Distancia entre el luminario y objeto a iluminar
- 2 Espaciamento
- 3 Dirección

Distancia entre el luminario y el objeto a iluminar

Para iluminar una bandera se recomienda que la distancia entre el luminario y el objeto a iluminar sea de una tercera parte de la altura del poste. Si el poste mide 10 m de altura, el reflector debe colocarse a una distancia de 10 pies del poste.

$$\text{Distancia entre el luminario y el objeto a iluminar} = \frac{1}{3} \times \text{altura del poste}$$

$$\frac{1}{3} (10 \text{ m.}) = 3 \text{ m}$$

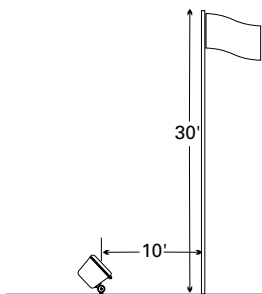

Espaciamento

Idealmente, se recomiendan tres reflectores para iluminar una bandera. Los reflectores deben colocarse con una separación de 120° entre sí.

3 reflectores a una distancia de 120° entre sí

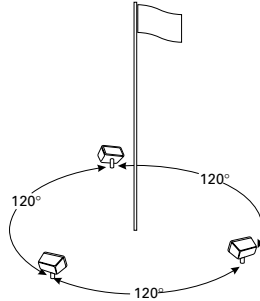

Dirección

El punto de dirección recomendado para cada reflector es el centro de la bandera o el punto más alto del poste. *Al montar una visera superior o completa en el reflector puede reducirse el derrame de luz no deseada.*

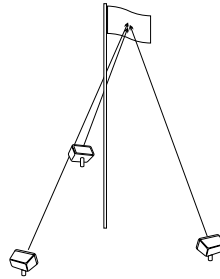

REFLECTORES MONTADOS EN POSTES

Iluminación de Área General

Los reflectores montados en postes se usan de manera común para aplicaciones de iluminación de áreas generales tales como estacionamientos y patios de almacenamiento. Deben considerarse: la altura del montaje, el espaciamento, la dirección vertical y horizontal.

Consideraciones para Iluminación General:

- 1 Altura del montaje
- 2 Espaciamento
- 3 Dirección Vertical
- 4 Dirección Horizontal

Altura del Montaje

La altura del montaje recomendada es la mitad de la distancia a través del área a iluminar. Si el área a iluminar es de 12 m, la altura del montaje más baja recomendada es de 6 m.

$$\text{Altura del montaje} = \text{la mitad de la distancia a iluminarse}$$

$$\frac{1}{2} (12 \text{ m}) = 6 \text{ m}$$

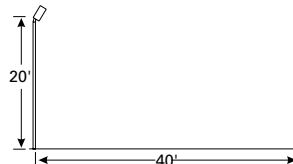

Espaciamento

Cuando se añade más de un poste, es importante la colocación del mismo. El método empírico conocido como "4 veces" para el espaciamento indica que un poste debe colocarse a cuatro veces la altura del montaje de los postes adyacentes. Si un reflector está montado en un poste de 6 m, separe los postes a 24 m.

$$\text{espaciamento de postes} = 4 \times \text{altura del montaje}$$

$$4 (\text{poste de } 6 \text{ m}) = 24 \text{ m entre los postes}$$

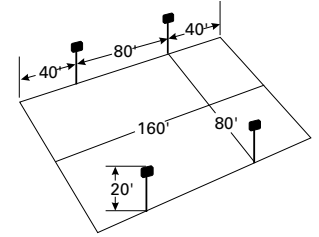

Dirección Vertical

Un reflector sencillo usa dos terceras de la regla empírica para dirección vertical. El luminario se dirige a 2/3 partes de la distancia a través del área a iluminar y al menos a 30° por abajo del horizontal. Si el área a iluminarse es de 12 m, el punto de dirección recomendado es de 8 m.

$$\text{Punto de dirección} = \frac{2}{3} \text{ a través de la distancia a ser iluminada}$$

$$\frac{2}{3} (12 \text{ m.}) = 8 \text{ m de punto de dirección}$$

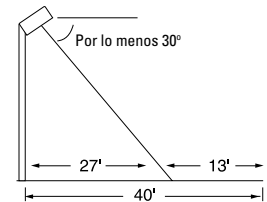

Además para minimizar el reflejo, la distancia del punto de dirección recomendada no debe exceder dos veces la altura del montaje. Si un poste mide 6 m de alto, el punto de dirección vertical no debe exceder de 12 m.

Dirección Horizontal

Cuando se añade un reflector adicional a un poste sencillo, se debe considerar la dirección horizontal. Primero, cada reflector se debe dirigir verticalmente de acuerdo a la regla de dos terceras. Mientras que el reflector tenga un NEMA de 6 ó 7 de apertura de haz horizontal, los reflectores pueden dirigirse hasta con una separación de 90°.

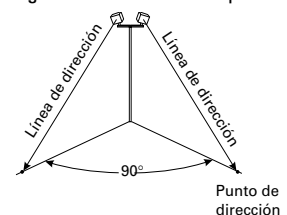

Guía para la Solución de Problemas

La mayoría de las instalaciones de iluminación, proveen un servicio confiable durante muchos años sin necesidad de mantenimiento excepto por limpieza de rutina y cambio de lámparas. Si se presenta una falla, utilice la siguiente información para diagnosticar y corregir el problema. Desconecte la energía antes de reparar cualquier sistema de iluminación. No realice ninguna reparación mientras que el luminario esté en uso. Comuníquese con el Departamento de Servicio al Cliente Lithonia si necesita mayor asistencia.

La siguiente es una lista de las fallas comunes, causas posibles y la manera apropiada de corregirlas.

La lámpara no Enciende

Lámpara o Balastro Equivocado - Revise la etiqueta del luminario contra el tipo de lámpara. Revise los números ANSI de la lámpara y del balastro para asegurar que coincidan. Revise que la lámpara esté en la posición adecuada de encendido (Aditivos Metálicos).

Lámpara mal Colocada en el Portalámparas - Afloje la lámpara y ajústela de nuevo. Revise el pin de conexión con el portalámparas. HID: Revise si el centro del contacto del portalámparas está comprimido. Si es así, desconecte el luminario de la energía y doble el contacto a su posición correcta con un destornillador.

Instalación Eléctrica Incorrecta o Suelta - Desconecte la energía eléctrica. Revise las conexiones de la instalación eléctrica. HID: Conecte el conductor del luminario marcado con la tensión adecuada al conductor de línea. 120 y 277: Conecte el conductor marcado COM al conductor neutral. 208, 240 y 480V: Conecte el conductor marcado COM a otro conductor de línea.

Lámpara hacia el Final de su Vida Útil - Reemplace con una lámpara nueva. Los tubos de descarga HID se oscurecerán al acercarse el final de su vida útil. Las lámparas de aditivos metálicos producirán poca salida de luz y pueden presentar un arranque intermitente. Además sufrirán severos cambios de color. Las lámparas de Sodio de Alta Presión presentarán encendido normal pero se prenderán y apagarán (ciclo) durante su operación. El recubrimiento de una lámpara de Sodio de Alta Presión puede desarrollar una decoloración de color café. Las lámparas de Sodio de Baja Presión operarán casi a su total salida de luz pero al acercarse el final de su vida útil, el encendido se tornará imposible.

Control Fotoeléctrico Defectuoso - Desconecte la fotocelda tipo botón del circuito o reemplace la fotocelda de medio giro NEMA con capucha de prueba, pruebe el luminario. Si la lámpara enciende, reemplace el fotocontrol PE.

Baja Tensión de Línea o de Salida del Balastro - Revise la tensión de línea en el luminario. Revise la tensión del circuito abierto. Consulte la página 204 para balastos HID.

Balastro Quemado - Revise la continuidad del circuito. Consulte la página 203 para balastos fluorescentes. Consulte la página 204 para balastos HID.

Falla del Circuito de Arranque - Reemplace la lámpara por una lámpara probada en buen estado. Si la lámpara no enciende, cambie el arrancador.

Temperatura Ambiente Inadecuada - Revise la clasificación del balastro o del luminario contra las condiciones ambientales existentes. Las lámparas fluorescentes desarrollan problemas de encendido cuando la temperatura ambiente es de menos de 10°C. Las de Mercurio y de Aditivos Metálicos encenderán por arriba de -28°C y las de Sodio a Alta Presión por arriba de -40°C.

Instalación Eléctrica Incorrecta o Floja - Desconecte de la corriente. Revise las conexiones de la instalación eléctrica.

Arranque lento o errático

Lámpara hacia el Final de su Vida Útil - Reemplace con una lámpara nueva. Los tubos de descarga HID se oscurecerán al acercarse al final de su vida útil. Las lámparas de Mercurio y de Aditivos Metálicos producirán poca salida de luz y pueden presentar un arranque intermitente. Aditivos Metálicos sufrirán severos cambios de color. Las lámparas de Sodio de Alta Presión presentarán encendido normal pero se prenderán y apagarán (ciclo) durante su operación. El recubrimiento de una lámpara de Sodio de Alta Presión puede desarrollar una decoloración de color café. Las lámparas de Sodio de Baja Presión operarán casi a su total salida de luz pero hacia el final de su vida útil, el encendido se tornará imposible.

Baja Tensión de Línea o de Salida del Balastro - Revise la tensión de línea en el luminario. Revise la tensión del circuito abierto. Consulte la página 204 para balastos HID.

Variación en la Tensión de Línea - Revise la tensión de entrada con un voltímetro (si este es el problema, revise otro equipo en el mismo circuito).

Lámpara Equivocada o Posición de Operación - Revise la etiqueta del luminario contra el tipo de lámpara. Revise los números ANSI de la lámpara y del balastro para asegurar que coincidan. Revise la posición adecuada de operación de la lámpara (Aditivos Metálicos).

Temperatura Ambiente Inadecuada - Revise la clasificación del balastro o del luminario contra las condiciones ambientales existentes. Lámparas fluorescentes desarrollan problemas de encendido cuando la temperatura ambiente es de menos de 10°C. Las de Mercurio y de Aditivos Metálicos encenderán por arriba de -28°C y las de Sodio de Alta Presión por arriba de -40°F.

Lámpara con Arranque Difícil - Reemplace con una lámpara nueva si el retraso es prolongado.

Instalación Eléctrica Incorrecta o Floja - Desconecte de la corriente. Revise las conexiones de la instalación eléctrica.

Balastro hacia el Final de su Vida Útil - Pruebe el balastro. Ver página 203 para balastos fluorescentes.

Parpadeo, "Centelleo" o Temblor (fluorescente)

Las lámparas Nuevas pueden Necesitar Estabilizarse - Encienda y apague el luminario varias veces a intervalos de 30 minutos.

Temperatura Ambiente Demasiado Baja - Si la temperatura ambiente está por debajo de 10°C, cambie la clasificación de balastro para tales condiciones.

Considerables Corrientes de Aire a través de las Lámparas - Revise el aire de ventiladores o equipo acondicionado a través de las lámparas.

Instalación Eléctrica Incorrecta o Floja - Desconecte la energía eléctrica. Revise las conexiones de energía eléctrica.

Variaciones en la Tensión de Línea - Revise la tensión de línea. Consulte la página 203 para balastos fluorescentes.

Ciclos (Encendido y apagado de lámparas)

Variaciones en la Línea de Voltaje - Revise la tensión de línea.

Detector de Aislamiento Defectuoso (luminarios empotrados) - Desvíe para verificar o mueva el aislamiento si está en contacto. El aislamiento debe mantenerse al menos a 3" del costado y a 1/2" de la parte superior del luminario.

Alta Intensidad de Descarga:

Lámpara al Final de su Vida Útil o Lámpara Defectuosa HPS - Reemplace con una lámpara nueva.

El Control Fotoeléctrico recibe Luz Reflejada - Cubra el control PE y pruebe el luminario.

Lámpara o Balastro Equivocado - Compare las etiquetas del luminario y de la lámpara para comparar la potencia y la fuente. Compare la tensión de operación del luminario y la tensión de línea.

Baja Tensión de Salida de Balastro - Revise la tensión de línea en el luminario. Revise la tensión de circuito abierto. Consulte la página 204 para balastos HID.

Incorrecta posición de Operación de la Lámpara (Aditivos Metálicos) - Revise las especificaciones de la lámpara para una posición adecuada de operación.

Fluorescente:

Instalación Eléctrica Incorrecta o Floja - Desconecte la energía eléctrica. Revise las conexiones de la instalación eléctrica.

El balastro trabaja a temperatura muy alta - Revise altas temperaturas ambiente, ventile o apague el luminario.

Balastro hacia el final de su vida útil - Pruebe el balastro. Ver página 203 para balastos fluorescentes.

Salida de Luz reducida

Temperatura Ambiente Inadecuada - Fluorescente: revise temperatura ambiente significativa por arriba o por debajo 25°C.

Corriente de Aire a través de las Lámparas - Fluorescente: Revise el aire de los ventiladores o del equipo acondicionado a través de las lámparas.

Lámpara hacia el Final de su Vida Útil - Reemplace con una lámpara nueva. Los tubos de descarga HID se oscurecerán al acercarse al final de su vida útil. Las lámparas de Mercurio y/o de Aditivos Metálicos producirán baja salida de luz y pueden mostrar un arranque intermitente. Aditivos Metálicos sufrirán cambios severos de color. Las lámparas de Sodio de Alta Presión mostrarán arranque normal, pero se encenderán y apagarán (ciclo) durante la operación. El recubrimiento de la lámpara de Sodio de Alta Presión puede desarrollar una decoloración de color café. Las lámparas de Sodio de Baja Presión operarán casi a su total salida de luz pero hacia el final de su vida útil, el encendido se tornará imposible.

Instalación Eléctrica Incorrecta o Floja - Desconecte de la energía eléctrica. Revise las conexiones de la instalación eléctrica.

Balastro hacia el Final de su Vida Útil - Pruebe el balastro. Ver página 203 para balastos fluorescentes. Ver página 204 para balastos HID.

Vida útil corta de Lámparas

Lámpara o Balastro Equivocado - Compare la etiqueta del luminario contra el tipo de lámpara. Revise los números ANSI de la lámpara y del balastro para asegurar que coincidan. Revise que la lámpara esté en la posición de operación adecuada.

Baja Tensión de Línea o del Balastro - Revise la tensión de línea en el luminario. Revise la tensión de circuito abierto. Consulte la página 204 para balastos HID.

La Lámpara Opera menos de 10 horas por Encendido - La vida útil nominal de una lámpara se basa en 10 horas de operación por encendido. La regla general para la vida útil esperada de una lámpara es: 50 por ciento de reducción en el tiempo de encendido cada vez que se prende resulta en un 25 por ciento en la reducción del tiempo de vida útil de la lámpara.

Lámpara Defectuosa - Reemplace con una nueva lámpara.

Radio Interferencia (Fluorescente)

Interferencia del Equipo Electrónico - Mueva el equipo electrónico al menos a 3 m de las lámparas. Instale blindaje de radio frecuencia. Instale filtro de radio interferencia. Mejore las conexiones a tierra del equipo. Instale antena de radio blindada y aterrizada.

Fusibles fundidos o Interruptor Térmico Accionado (HID)

Fusibles mal Instalados en el Luminario - Revise los fusibles en el luminario con las especificaciones del fabricante. Reemplace si está incorrecto.

Circuito Sobrecargado - Verifique que la carga total del circuito sea menor que el promedio del circuito.

Luminarios a Tierra - Revise con pruebas de corto circuito (tierra física). Si están en corto, reemplace los luminarios. Consulte la página 204 para balastos HID.

Todas las lámparas de descarga eléctrica se caracterizan como fuentes de luz de resistencia negativa. Por lo tanto, requieren aparatos de soporte que limiten la corriente cuando se les aplica una tensión, para prevenir que la lámpara se destruya. El balastro es el aparato que limita la capacidad de corriente.

Además, el balastro provee a la lámpara con la tensión adecuada para encender y operar con toda confianza la lámpara a través de su vida nominal. Un transformador integrado al circuito del balastro adapta la tensión requerido por la lámpara a la tensión de línea disponible.

Las lámparas fluorescentes y HID exhiben varias características eléctricas que tienen efectos importantes sobre los balastos. Las siguientes definiciones ayudarán a explicar esas características:

Tensión de Encendido

Las lámparas fluorescentes de encendido rápido contienen cátodos, los cuales se precalientan por el balastro. Una variedad de balastos de encendido rápido fluorescentes están disponibles para producir encendido confiable para ambientes de temperatura específica. Las lámparas de vapor de Mercurio y de Aditivos Metálicos incorporan electrodos de encendido integral los cuales permiten que las lámparas enciendan con relativa baja tensión en ambientes con temperaturas por arriba de los -28°C.

Las lámparas de Sodio de Alta Presión y Aditivos Metálicos de baja potencia, y aditivos metálicos Pulse Start (menos de 100 watts) requieren aparatos de encendido electrónico separados llamados "ignitores", que liberan un pulso de alta tensión para establecer el arco. SAP encenderá con toda confianza arriba de temperaturas ambiente de -40°C. El pulso repite en cada ciclo con un máximo de ancho de pulsación de 15 microsegundos. Una vez que el arco de la lámpara se ha establecido, se desactiva el ignitor.

Corriente de Encendido

Esta es la corriente inicial disponible para la lámpara durante el calentamiento. Si la corriente es incorrecta, la lámpara no encenderá o no alcanzará su rendimiento de operación promedio. Puede afectarse la vida de la lámpara.

Corriente de Operación

La corriente de operación es el flujo de corriente nominal bajo condiciones de operación nominales una vez que el arco de la lámpara se establece y está funcionando a niveles nominales. La corriente de encendido puede diferir de la corriente de operación. Se debe tener cuidado de cargar los circuitos a las condiciones más altas de carga (amperes). Los balastos de factor de potencia normal tienen corrientes de encendido más altas que las de operación. Las lámparas de Aditivos Metálicos de bajo voltaje (100 watts o menos) y las SAP tienen la demanda de corriente mayor durante el encendido (arranque en caliente).

La tensión de operación de las lámparas fluorescentes permanece relativamente constante a través de su vida. La duración de la lámpara, del balastro y la salida de luz puede verse afectada, si la tensión de operación varía de forma significativa de la tensión especificada para el balastro. En general, los balastos fluorescentes deben ser operados dentro de la tensión nominal +7.5%.

La tensión de operación de la lámpara de vapor de Mercurio y de Aditivos Metálicos permanece relativamente constante a través de su duración nominal, aunque las tolerancias de fabricación de la lámpara pueden permitir una variación hasta de +10 por ciento del nominal. Como resultado, dependiendo del tipo de balastro que se esta utilizando, la potencia de la lámpara HID puede variar de forma considerable. La tensión de operación de la lámpara de Sodio de Alta Presión incrementa en forma continua a partir de la instalación inicial hasta el final de vida.

Los balastos SAP están diseñados para proporcionar los requerimientos de aumento de voltaje a la lámpara a través de su duración nominal. Por ejemplo, una lámpara SAP a 400 W. por lo general enciende en 100 voltios e incrementa a 140 voltios al final de su tiempo de duración.

Potencia de Operación

Las lámparas fluorescentes operan a una potencia nominal si el suministro de voltaje es nominal y la lámpara está operando a una temperatura ambiente de 25°C. Las lámparas HID operan a una potencia nominal sólo si la tensión de la lámpara y la tensión de alimentación son nominales. La potencia de la lámpara, la salida de luz y la vida de la lámpara pueden ser afectados si cualquier condición varía del valor nominal.

Factor de Cresta

El factor de cresta es la relación del valor pico al valor RCM de corriente (Raíz cuadrada media). Por ejemplo, el factor de cresta de una forma de onda senoidal es de 1.41. La información publicada por el fabricante de la lámpara esta basada en lámparas operadas en un balastro de reactor estándar con un factor de cresta de 1.41. La tensión de entrada a un balastro de tipo comercial es una onda senoidal, pero la forma de onda de tensión secundaria en el balastro de tipo inductivo y capacitivo está distorsionada, y sus factores de cresta son superiores de 1.41.

Las pruebas indican que los balastos con factores de cresta más altos pueden resultar en una depreciación de la salida de lúmenes o reducir la vida de la lámpara, en general, se recomienda un máximo de factor de cresta de corriente de lámpara de 1.7 para balastos fluorescentes. Los balastos HID de potencia constante y autotransformadores de potencia constante tienen un factor de cresta de cerca de 1.8. Los balastos de Aditivos Metálicos y de SAP alcanzan 1.65. Las recomendaciones de la lámpara HID sugieren un factor de cresta máximo de 2.0 para vapor de Mercurio y de 1.8 para Aditivos Metálicos y SAP.

Factor de Potencia

El factor de potencia (el desfase entre tensión y corriente) es la relación de watts de línea a volts x amperes de línea, expresado en porcentaje. Un balastro de alto factor de potencia (HPF) debe tener un factor de potencia de al menos 90% de tensión nominal de línea de la lámpara. En muchos casos conforme la lámpara y el capacitor se desgastan, el factor de potencia caerá por abajo del 90%. Un balastro de factor de potencia normal (NPF) tiene un factor de potencia por debajo de 90%, por lo general cerca de 50%. Los balastos fluorescentes compactos NPF pueden ser tan bajos como de 28%.

Un balastro de factor de potencia normal tiene casi dos veces la corriente de línea de un balastro de alto factor de potencia, así que se requieren cables de mayor calibre, interruptores termo magnéticos, interruptores, etc. Para la carga conectada equivalente. La compañía suministradora de energía puede aplicar una penalización por uso ineficiente de la energía debido al uso de equipos de bajo factor de potencia.

Interferencia en Radio Frecuencia (RFI) e Interferencia Electromagnética (EMI)

Por lo general, los balastos fluorescentes electrónicos operan una frecuencia en exceso de 20,000 Hz para optimizar la eficacia de la lámpara. Los balastos electrónicos pueden retroalimentar la interferencia hacia el sistema de poder dando como resultado interferencia con equipo electrónico sensible como el de comunicaciones o equipo de procesamiento de datos. Los balastos electrónicos de alta calidad usan filtros y cubiertas para reducir la EMI por conducción y radiación a límites aceptables como lo especifica la Comisión Federal de Comunicaciones (FCC).

Clasificación de Sonido del Balastro

Los balastos de núcleo y bobina pueden producir un ligero zumbido debido a la acción magnética dentro del balastro. Los balastos fluorescentes son clasificados por sonido con un código de letra de la A a la D. La clasificación de sonido A corresponde al balastro más silencioso y regularmente está recomendado para aplicaciones comerciales. Debido a que el balastro electrónico de estado sólido no contiene núcleo y bobina, por lo general puede operar de forma más silenciosa que los balastos magnéticos.

Temperatura del Balastro

La temperatura del balastro se ve afectada por cambios en la temperatura ambiente e incremento de tensión. Los balastos fluorescentes contienen un interruptor térmico de clase P el cual desconectará el balastro si este excede los 105°C. La temperatura ambiente o tensión de línea excesivo puede reducir la vida útil del balastro considerablemente.

Distorsión armónica

Todos los balastos generan corrientes armónicas de cierta magnitud en el sistema de distribución eléctrica. El cociente entre la corriente RCM armónica (raíz cuadrada promedio), la corriente RCM fundamental es la Distorsión Armónica Total o THD. Por lo general, THD se usa para evaluar la capacidad de un balastro electrónico fluorescente para controlar las corrientes armónicas. El estándar ANSI para los balastos electrónicos especifica un THD máximo de 32%. Los balastos magnéticos convencionales por lo general están en el rango de 10% al 20%. La mayoría de los balastos electrónicos híbridos (que contienen componentes electrónicos y electromagnéticos) caen en el área de 20% a 30% de THD. Los balastos electrónicos de estado sólido (casi todos contienen componentes electrónicos) por lo general están en menos de 10%.

Regulación del balastro

Es la capacidad de un balastro para controlar la potencia de la lámpara cuando esta sujeto la variación es de la tensión de línea. En un sistema eléctrico en el cual se utilizan lámparas HID, deben considerarse las variaciones de tensión de línea esperado. Es posible tener variaciones de hasta +10% de tensión nominal. Las características de regulación para varios tipos de balastos están listados en las tablas de información de balastro. Por lo general el costo de un balastro sube con el grado de regulación disponible. A mejor regulación, mayor costo.

Tensión de Extinción

Todos los sistemas de distribución, experimentan caídas y picos en la tensión de línea, así como condiciones transitorias. Los sistemas bien regulados rara vez se enfrentan a fluctuaciones de tensión del 20% o más. Si las variaciones de voltaje son de importancia, asegúrese de revisar la tensión de extinción indicada en los balastos HID. Las caídas de tensión en exceso de este valor pueden causar que las lámparas se apaguen.

Balastos Electrónicos Fluorescentes

Opción de Balastro Electrónico Genérico

Lithonia Lighting mantiene el inventario más grande y amplio de luminarios con balastos electrónicos en sus centros de distribución. Aún cuando la calidad, el funcionamiento y la disponibilidad del balastro sean de importancia, pero no tiene un proveedor de su preferencia, especifique la opción de balastro electrónico genérico; lo cual le asegurará un balastro electrónico que alcanza y supera los estándares ANSI para balastos electrónicos de alta frecuencia. Los balastos que se proporcionen serán de fabricantes reconocidos con programas de servicio y garantía establecidos. Especifique GEB para un balastro con menos de 20% THD. GEB10IS, GEB10RS y GEB10PS son opciones de balastro con menos de 10% THD. Por el momento, la opción de multitensión (MVOLT) está disponible sólo en balastos de menos de 10% THD.

Especificaciones GEB / GEB10

- Listado UL. Clase P, con protección térmica, balastro no-PCB. Certificado NOM.
- Transitorio de línea mínimo como se muestra en IEE587, Categoría ANSI-62.41.
- Tipo de circuito de balastro: arranque instantáneo o rápido, en serie o paralelo.
- Operación de balastro: nominal 120V (108V-132V) 60Hz, nominal 277V (249V-305V) 60Hz, ó MVOLT (120V-277V) 50Hz ó 60Hz.
- El balastro cumple con el Estándar de Eficiencia Federal de 1988 (ley 100-357) en donde es aplicable.
- Cumple con las leyes / regulaciones FCC Parte 18, 15J para EMI / RFI.
- Temperaturas mínimas de arranque de lámpara: -17.8°C para lámparas T8, 10°C

para lámparas estándar T12 y 15.6°C para lámparas ahorradoras de energía T12.

- Factor de Potencia igual a o mayor que .95.
- Máximo factor de cresta de lámpara 1.7.
- Garantía del fabricante para balastro, mínima de 5 años.
- El balastro cumple todos los requisitos de ANSI C82.11

GEB / GEB10_ Número de Catálogo Añada designación al número de catálogo del luminario
Ejemplo: **2SP8 G 3 32 A12 MVOLT 1/3 GEB10IS**

Voltaje	Configuración	Tipo
120, 277, MVOLT ¹	(blanco) Estándar (ver tabla abajo a la derecha) 1/3 Un balastro de 3 lámparas 1/4 Un balastro de 4 lámparas	GEB ≤20 THD GEB10IS ≤10 THD, arranque instantáneo GEB10RS ≤10 THD, arranque rápido GEB10PS ≤10 THD, arranque programado ²

NOTAS:

- Consulte a su representante de ventas de Lithonia Lighting.
- Disponible para lámparas estándar T5 y T5HO sólo en MVOLT.
- IS = arranque instantáneo, RS = arranque rápido.
- S = series, P = paralelo.
- Balastro sencillo opera todas las lámparas en configuración de 3 ó 4 lámparas.

GEB/GEB10_ Desempeño

	Descripción de lámparas Lithonia	Tipo de lámpara	Potencia de lámpara	Núm. de lámparas operadas	Max. Watts ANSI	Factor de balastro mínimo	Tipo de circuito ³	Diagrama de conexión ⁴	Clas. de sonido				
Sólo GEB10IS	U31 24" T8 U(1½") U316 24" T8 U(6") 32 48" T8	Std		1	32	0.85	IS	P	A				
				2	59								
				3 ⁵	88								
				4 ⁵	113								
GEB y GEB10RS	U31 24" T8 U(1½") U316 24" T8 U(6") 32 48" T8	Std		1	39	0.85	IS o RS	S o P	A				
				2	62								
				3 ⁵	95								
				4 ⁵	114								
		40 24" T12 U40 24" T12 U(6") U403 48" T8 (3")	Std		1	38	0.85	RS	S	A			
					2	74							
					3 ⁵	110							
					1	31							
		ES		2	63	0.83	RS	S	A				
				3 ⁵	93								
				2	70					0.85	IS	P	A
				3 ⁵	101								
GEB y GEB10IS	96 96" T8	Std		2	110	0.85	IS	P	A				
				3 ⁵	160								
Sólo GEB	96 96" T12	Std		2	140	0.85	IS	Slimline	B				
				ES	116								
	96HO 96" T12 HO	Std		2	209	0.85	RS	S	B				
				ES	178								

Desempeño Fluorescente Compacto GEB10RS

Descripción de lámpara	Núm. de lámparas operadas	Temp. de arranque (0°F)	Factor de balastro min.	Corriente max. (amperes)	Watts
13W TT	1	-18° F	0.98	120V-0.16 277V-0.07	14
13W DTT	1	-18° F	0.98	120V-0.20 277V-0.08	18
18W DTT	1	-18° F	0.98	120V-0.25 277V-0.11	27
18W TRT	1	-18° F	0.98	120V-0.20 277V-0.08	18
26W DTT	1	-18° F	0.98	120V-0.25 277V-0.11	27
26W TRT	1	-18° F	0.98	120V-0.25 277V-0.11	27
32W TRT	1	-18° F	0.98	120V-0.33 277V-0.14	34
42W TRT	1	-18° F	0.98	120V-0.44 277V-0.19	45

Configuración de Balastro Estándar de Lithonia

Luminarios de 1-lámpara: Un balastro de 1 lámpara
Luminarios de 2-lámparas: Un balastro de 2 lámparas
Luminarios de 3-lámparas: Un balastro de 1 lámpara, un balastro de 2 lámparas
Luminarios de 4-lámparas: Dos balastos de 2 lámparas

Balastros Magnéticos Fluorescentes (60 Hz)

Tipo de Balastro	Tipo de Medición	Equipo Requerido	Método de Prueba
Pre-calentado	<i>Corriente de Arranque y Corriente de Operación</i>	Amperímetro (escala 0-1 amp)	Medir amperes entre la lámpara y el cable secundario de color de alta tensión del balastro. Quitar lámpara.
	<i>Tensión de Arranque</i>	Voltímetro (escala 0-300V)	1 lámpara: Medir la tensión entre el cable rojo y el cable blanco. 2 lámparas: Medir tensión entre el cable rojo y el blanco ; entre el cable azul y el cable blanco.
Arranque rápido	<i>Tensión de Arranque</i>	Voltímetro (escala 0-1000V)	Medir tensión entre el cable azul y el cable rojo de lectura más alta. 1 lámpara: Medir tensión entre dos cables rojos; entre dos cables azules.
	<i>Tensión de Filamento</i>	Voltímetro (escala 0-1000V)	2 lámparas: Medir tensión entre dos cables rojos; entre dos cables azules; entre dos cables amarillos.
800mA	<i>Tensión de Arranque</i>	Voltímetro (escala 0-1000V)	Medir tensión entre un cable azul y el cable rojo de lectura más alta. 1 lámpara: Medir tensión entre dos cables rojos; dos cables azules.
	<i>Tensión de Filamento</i>	Voltímetro (escala 0-1000V)	2 lámparas: Medir tensión entre dos cables rojos; entre dos cables azules; entre dos cables amarillos.
1500mA	<i>Tensión de Arranque</i>	Voltímetro (escala 1-1000V)	Medir tensión entre el cable azul y el cable rojo de lectura más alta. 1 lámpara: medir tensión entre dos cables rojos; entre dos cables azules.
	<i>Tensión de Filamento</i>	Voltímetro	2 lámparas: Medir tensión entre dos cables rojos; dos cables azules: entre dos cables amarillos.
Slimline	<i>Tensión de Arranque</i>	Voltímetro (electrostático o tipo alto tensión, escala 0-1000V)	Quitar lámpara: Medir tensión entre los cables primarios y secundarios de cada lámpara como se indica abajo. Para balastros de secuencia en serie, el cable rojo debe estar en posición mientras se mide la tensión de arranque de la otra lámpara. 1 lámpara: Medir entre el cable rojo y el cable blanco. 2 lámparas (series): Medir entre el cable rojo y el cable blanco. Insertar la lámpara en la posición roja y blanca, medir entre el cable azul y el cable negro. 2 lámparas (adelanto-retraso): Medir entre el cable rojo el cable blanco: medir entre el cable azul y el cable blanco.
Arranque instantáneo	<i>Tensión de Arranque</i>	Voltímetro (electrostático o tipo alta tensión, escala 0-1000V)	Quitar lámpara. Medir tensión entre los cables primarios y secundarios de cada lámpara como se indica abajo. Para balastros de secuencia en serie, los cables rojos deben de estar en posición mientras se mide la tensión de arranque de la otra lámpara . 1 lámpara: medir entre el cable rojo y el cable blanco. 2 lámparas (series): Medir entre el cable rojo y el cable blanco. Poner lámpara en posición rojo y blanco y medir entre el cable azul y el negro. 2 lámparas (adelanto-retraso): Medir entre el cable rojo y el cable blanco; entre el cable azul y el cable blanco.

Pruebas de Balastos HID (Alta Intensidad de Descarga)

1- Límites de Prueba de Cortos Circuitos y Circuitos Abiertos de Alta Intensidad de Descarga

	Lámpara			Corriente de corto circuito secundario Amps
	Potencia	Núm. ANSI	Tensión RMS	
Balastos de Mercurio	50	H46	225-255	0.85-1.15
	75	H43	225-255	0.95-1.70
	100	H38	225-255	1.10-2.00
	175	H39	225-255	2.00-3.60
	250	H37	225-255	3.00-3.80
	400	H33	225-255	4.40-7.90
	2-400 (ILO)	2-H33	225-255	4.40-7.90
	2-400 (series)	2-H33	475-525	4.20-5.40
	700	H35	405-455	3.90-5.85
	1000	H36	405-455	5.70-9.00
Balastos de Aditivos Metálicos	70	M85	210-250	0.85-1.30
	100	M90	250-300	1.15-1.76
	150	M81	220-260	1.75-2.60
	175	M57	285-320	1.50-1.90
	250	M80	230-270	2.90-4.30
	250	M58	285-320	2.20-2.85
	400	M59	285-320	3.50-4.50
	2-400 (ILO)	2-M59	285-320	3.50-4.50
	2-400 (Series)	2-M59	600-665	3.30-4.30
	1000	M47	400-445	4.80-6.15
	1500	M48	400-445	7.40-9.60
Balastos de Sodio Alta Presión*	35	S76	110-130	0.85-1.45
	50	S68	110-130	1.50-2.30
	70	S62	110-130	1.60-2.90
	100	S54	110-130	2.45-3.80
	150	S55	110-130	3.50-5.40
	150	S56	200-250	2.00-3.00
	200	S66	200-230	2.50-3.70
	250	S50	175-225	3.00-5.30
	310	S67	155-190	3.80-5.70
	400	S51	175-225	5.00-7.60
1000	S52	420-480	5.50-8.10	
Balastos de Sodio de Baja Presión	18	L69	300-325	0.30-0.40
	35	L70	455-505	0.52-0.78
	55	L71	455-505	0.52-0.78
	90	L72	455-525	0.80-1.20
	135	L73	645-715	0.80-1.20
	180	L74	645-715	0.80-1.20

* PRECAUCIÓN: Desconecte siempre el ignitor antes de medir la tensión de salida del balastro de Sodio de Alta Presión. Comúnmente, los pulsos de arranque de alta tensión pueden dañar a los multímetros.

2- Corriente de Corto Circuito para Lámpara HID

Para asegurar que el balastro está generando la corriente apropiada según las condiciones de arranque de la lámpara, se debe tomar una medición al conectar el amperímetro entre el centro del portalámpara de la lámpara y el armazón del portalámpara con la tensión nominal de salida aplicado al balastro. Si esta disponible, se puede utilizar un adaptador para portalámpara.

- 1 Energizar el balastro con la tensión nominal de salida apropiada.
- 2 Medir la corriente con un amperímetro en A¹ y A² como se muestra abajo.
- 3 Lecturas deben estar dentro de los límites de prueba como se muestra abajo.

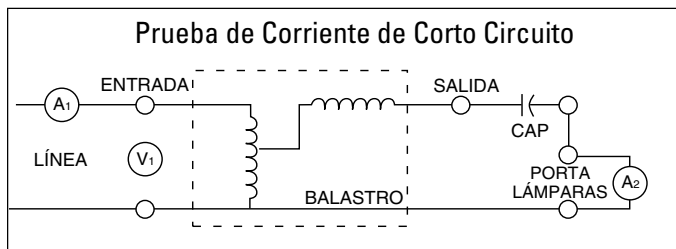

Al usar un amperímetro de abrazadera para esta medición, debe estar seguro de que el lector no este cerca del campo magnético del balastro o que ningún elemento de acero pueda distorsionar el campo magnético.

Cuando la prueba de corriente de la lámpara del corto circuito resulta alto, o bajo o no se puede leer:

Deben hacerse verificaciones más profundas para determinar si la causa se atribuye al suministro de tensión inapropiado, capacitor abierto o en corto, o balastro inoperante.

Las verificaciones se pueden realizar como sigue:

O Verificar el Suministro de Tensión

Medir Tensión de la Línea. Si el balastro es unidad multitensión, asegúrese de que la conexión de tensión de entrada es apropiado para la tensión de entrada de la terminal o el cable.

O Verificar Capacitor:

Verificar que la lectura indicada del capacitor sea como se requiere y como se muestra en la etiqueta del balastro.

O Verificar Balastro

Realice una Prueba de Tensión de Circuito Abierto para asegurar que la operación esté dentro del rango RCM que se muestra en la tabla de la izquierda.

3- Prueba de Continuidad al Balastro HID

Continuidad a la Bobina Primaria

1. Desconectar el balastro de la fuente de alimentación y descargar el capacitor.
2. Verificar la continuidad de la bobina primaria de balastro entre los cables de entrada.

Continuidad de Bobina Secundaria

1. Desconectar el balastro de la fuente de alimentación y descargar el capacitor.
2. Verificar la continuidad de la bobina secundaria de balastro entre la lámpara y los cables comunes.

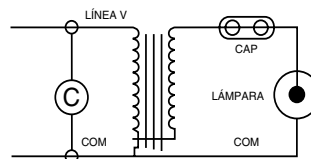

Entre cables común y de Línea

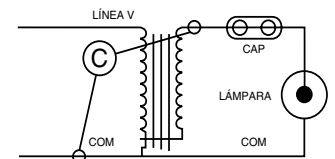

Entre cables común y del Capacitor

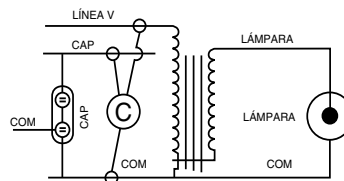

Entre cables de Línea y de Lámpara

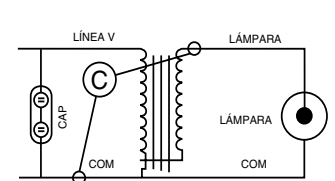

Entre cables común y de Lámpara

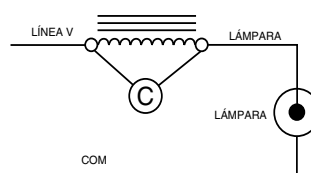

Entre cables común y del Capacitor

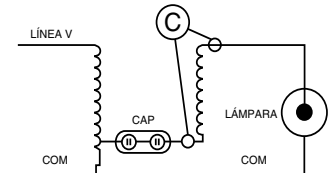

Entre cables común y de Lámpara

NOTA: Información proporcionada por Advanced Transformer Co. y reimpresa con autorización.

Balastros Fluorescentes¹

Los balastros fluorescentes fueron diseñados para cumplir con los requerimientos eléctricos de un tipo específico de lámparas. Pre-calentado, Arranque Instantáneo Slimline y Arranque Rápido son balastros que se utilizan de manera común. Los balastros Pre-calentado y Arranque Rápido proporcionan una corriente de arranque para calentar los electrodos de la lámpara antes de que ésta se encienda. Los balastros Arranque Instantáneo Slimline, encienden la lámpara al proporcionar una alta tensión inicial entre los electrodos de la lámpara. Para crear una alta tensión de arranque, se requiere un autotransformador más grande. Ya que los sistemas fluorescentes se utilizan para interiores, los balastros fluorescentes cuentan con un dispositivo protector térmico (Interruptor Clase P) para prevenir un incendio en caso de que el balastro se sobre-caliente.

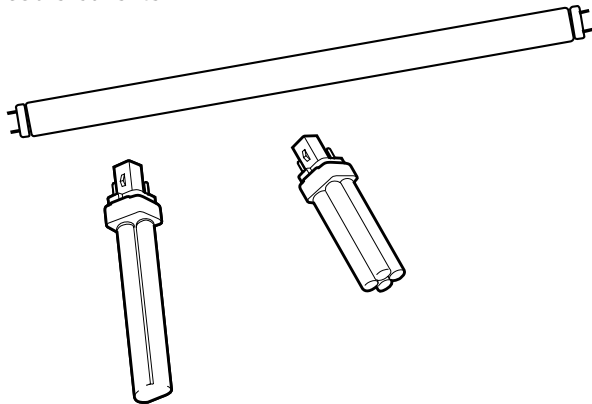

Corriente Máxima de Lámparas Fluorescentes Compactas con Balastros Electromagnéticos

Tipo de Lámpara	Tensión Primaria	Corriente Máxima
(1) CFT9W	120	0.14
	127	0.17
(1) CFT13W	120	0.29
	277	0.34
(1) CFQ13W (Cuádruple)	120	0.29
	277	0.34
(1) CFQ18W (Cuádruple)	120	0.36
	277	0.17
(1) CFQ26W (Cuádruple)	120	0.29
	277	0.31

Información del Balastro Magnético

Tipo de Lámpara	Factor de Potencia	Arranque Mínimo	Tensión Primaria ²	Corriente de Operación	Potencia de Entrada
Precalentado					
(1) F15WT8, T12	AFP	10°C/50°F	120	0.27	32
		-18°C/0°F	277	0.12	
(2) F15WT8, T12	AFP	-18°C/0°F	120	0.47	53
			277	0.20	56
Slimline y Arranque Instantáneo					
(1) F48T12	AFP	-18°C/0°F	120	0.55	61
			277	0.24	
(2) F48T12	AFP	10°C/50°F	120	0.85	102
			277	0.37	
(1) F72, F96T12	AFP	-18°C/0°F	120	0.85	100
			277	0.35	
(2) F96T12	AFP	10°C/50°F	120	1.35	158
			277	0.60	
Arranque Rápido					
(1) F25T8	AFP	10°C/50°F	120	0.30	33
			277	0.12	
(2) F25T8	AFP	10°C/50°F	120	0.55	65
			277	0.24	
(1) F30T12	AFP	10°C/50°F	120	0.40	46
			277	0.18	48
(2) F30T12	AFP	10°C/50°F	120	0.68	81
			277	0.30	
(1) F32T8	AFP	10°C/50°F	120	0.32	37
			277	0.14	
(2) F40T8	AFP	10°C/50°F	120	0.61	71
			277	0.26	
(1) F40T12 (34 watt)	AFP	16°C/60°F	120	0.38	43
			277	0.16	
(2) F40T12 (34 watt)	AFP	16°C/60°F	120	0.63	72
			277	0.27	
(1) F40T10, T12	AFP	10°C/50°F	120	0.43	50
			277	0.19	
(2) F40T10, T12	AFP	10°C/50°F	120	0.73	86
			277	0.32	
800mA—HO					
(1) F48T12HO	AFP	10°C/50°F	120	0.75	85
			277	0.32	80
(2) F48T12HO	AFP	10°C/50°F	120	1.30	145
			277	0.56	
(1) F72 ó F96T12HO	AFP	-28°C/-20°F	120	1.15	135
			277	0.50	
(2) F96T12HO	AFP	-28°C/-20°F	120	2.05	237
			277	0.88	
1500mA-VHO/Ranura de poder					
(1) F96PG/VHO/SHO	AFP	-28°C/-20°F	120	3.30	375
			277	1.35	
Fluorescente Doble T5					
(1) FT24W, 27W	AFP	10°C/50°F	120	0.28	32
			277	0.12	
(2) FT24W, 27W	AFP	10°C/50°F	120	0.58	66
			277	0.25	
(1) FT36W, 39W	AFP	10°C/50°F	120	0.44	51
			277	0.19	
(2) FT36W, 39W	AFP	10°C/50°F	120	0.76	88
			277	0.34	
(1) FT40W	AFP	10°C/50°F	120	0.40	45
			277	0.18	46
(2) FT40W	AFP	10°C/50°F	120	0.69	82
			277	0.32	

NOTAS:

- ¹ Toda la información se basa en balastros magnéticos. Para información relacionada con la operación de balastros electrónicos, consulte a su representante de ventas de Lithonia Lighting.

Circuitos de Balastos HID

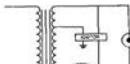
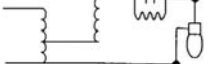
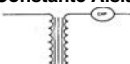
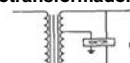
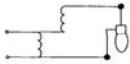
Tipo de Balastro	Tensión de Entrada Disponible	Máxima Córrente de Entrada	Factor de Potencia	Regulación (+/- Tensión de entrada = +/- Potencia de lámpara)	Entrada de Pérdida de Watts	Factor de Cresta
SODIO DE ALTA PRESIÓN						
Reactor						
	50W, 70W, 100W, y 150W; 120V únicamente	Superior a la de Operación	50% FPN Styard 90% + AFP Opcional	+/- 5% = +/- 12%	BAJA	1.4 a 1.5
Autotransformador de Alta Reactancia						
	50W; 120 ó 277V 70W, 100W, y 150W; 120, 277, ó 347V	Superior a la de Operación	90% + AFP	+/- 5% = +/- 12%	MEDIA	1.5
Autotransformador de Potencia Constante (CWA)						
	70W, 100W y 150W; 120 ó 277V 200W, 250W, 310W, 400W 600W, 750W, y 1000W; 120, 277, ó 347V	De Operación	90% + AFP	+/- 10% = +/- 10%	MEDIA - ALTA	1.7 a 1.8
Potencia Constante Aislada (CWI)						
	70W, 100W, 150W, 250W, y 400W; 120, 208, ó 240V	De Operación	90% + AFP	+/- 10% = +/- 10%	MEDIA - ALTA	1.7 a 1.8
Regulador Magnético (MRB)						
	70W; 120 ó 240V 100W, 150W, 250W, y 400W; 120, 240, 277 ó 480V 200W y 310W; 120, 240, ó 480V	De Operación	90% + AFP	+/- 10% = +/- 3%	ALTA	1.7 a 1.8
ADITIVOS METÁLICOS						
Reactor Lineal (Pulse Start)						
	50W, 70W, 100W, 150W, 200W, 320W, 350W, 400W, y 450W; 277V únicamente	Superior a la de Operación	90% + AFP	+/- 5% = +/- 12%	BAJA	1.4 a 1.5
Autotransformador de Alta Reactancia (Pulse Start)						
	50W; 120 ó 277V 70W, 100W, y 150W; 120, 277, ó 347V	Superior a la de Operación	90% + AFP	+/- 5% = +/- 12%	MEDIA	1.5
Autotransformador de Potencia Constante (CWA)						
	175W, 250W, 400W, y 1000W; 120, 277, ó 347V	De Operación	90% + AFP	+/- 10% = +/- 10%	MEDIA - ALTA	1.7 a 1.8
Super Autotransformador de Potencia Constante (SCWA) (Pulse Start)						
	100W; 120 ó 277V 150W; 120, 277 ó 347V 175W; 120, ó 347V 200W, 250W, 320W, 350W, 400W y 450W; 120, 277, ó 347V	De Operación	90% + AFP	+/- 10% = +/- 10%	MEDIA - ALTA	1.6
Potencia Constante Aislada (CWI)						
	250W; 120, 208, ó 240V 400W; 120, 208, 240, 277 ó 347V 1000W; 208 ó 240V	De Operación	90% + AFP	+/- 10% = +/- 10%	MEDIA - ALTA	1.7 a 1.8
Super Autotransformador de Potencia Constante (SCWI) (Pulse Start)						
	400W; 120, 208, ó 240V	De Operación	90% + AFP	+/- 10% = +/- 10%	MEDIA - ALTA	1.6
Regulado en Atraso (RLB) (Pulse Start)						
	175W; 120, 277, 347, ó 480V 200W y 450W; 277V únicamente 250W y 400W; 120, 240, 277V, 347V, ó 480V	De Operación	90% + AFP	+/- 10% = +/- 3%	ALTA	1.6
VAPOR DE MERCURIO						
Autotransformador de Alta Reactancia						
	50W, 75W, 100W, 175W, 250W; 120V únicamente	Superior a la de Operación	50% FPN Estándar	+/- 5% = +/- 12%	MEDIA	1.5
Autotransformador de Potencia Constante (CWA)						
	50W, 75W y 1000W; 120, ó 277V 100W, 175W, 250W, y 400W; 120, 277, ó 347V	De Operación	90% + AFP	+/- 10% = +/- 5%	MEDIA - ALTA	1.7 a 1.8

Sodio de Alta Presión

Información de Balastos H.I.D.

Los balastos de Sodio de Alta Presión requieren un circuito magnético para producir la tensión de circuito abierto, controlar la corriente de operación de la lámpara y un circuito electrónico especial de arranque.

El circuito electrónico aplica un pulso de alta tensión a través de la lámpara para iniciar el arco. El pulso continúa el encendido en cada mitad de ciclo hasta que el arco se estabiliza, tiempo en el que se apaga.



Potencia	Código ANSI	Tipo de Balastro	Factor de Potencia	Diagrama de Conexión	Regulación		Temperatura	Tensión Primaria	Tensión de Extinción	Corriente Inicial	Corriente Operación	Corriente de Circuito Abierto	Potencia de Entrada
					Tensión Línea=Potencia	Regulación Lámpara	Minima de Encendido						
35	S76	R	FPN	H1	+/-5%=+/-12%	-40C/-40F	120	95	1.35	0.84	NIL	46	
	S76	R	AFP	H2	+/-5%=+/-12%	-40C/-40F	120	95	0.78	0.38	0.68	46	
50	S68	R	FPN	H1	+/-5%=+/-12%	-40C/-40F	120	95	1.80	1.18	NIL	62	
	S68	R	AFP	H2	+/-5%=+/-12%	-40C/-40F	120	95	0.95	0.55	1.00	62	
	S68	HX	AFP	H5	+/-5%=+/-12%	-40C/-40F	120/277	95/225	0.65/0.30	0.61/0.26	1.24/0.44	66	
70	S62	R	FPN	H1	+/-5%=+/-12%	-40C/-40F	120	95	2.10	1.60	NIL	83	
	S62	R	AFP	H2	+/-5%=+/-12%	-40C/-40F	120	95	0.90	0.75	1.30	83	
	S62	HX	AFP	H5	+/-5%=+/-12%	-40C/-40F	120/277	95/225	0.90/0.35	0.82/0.36	1.40/0.70	94	
	S62	HX	AFP	H4	+/-5%=+/-12%	-40C/-40F	208	155	0.50	0.48	0.90	94	
	S62	HX	AFP	H4	+/-5%=+/-12%	-40C/-40F	240	180	0.44	0.41	0.80	94	
	S62	HX	AFP	H4	+/-5%=+/-12%	-40C/-40F	347	275	0.25	0.29	0.60	94	
	S62	HX	AFP	H4	+/-5%=+/-12%	-40C/-40F	480	385	0.21	0.20	0.40	94	
	S62	CWA	AFP	H3	+/-10%=+/-10%	-40C/-40F	120/277	90/208	0.90/0.40	0.90/0.40	0.20/0.09	95	
	S62	CWI	AFP	H6	+/-10%=+/-10%	-40C/-40F	120/240	90/180	0.50/0.25	0.86/0.43	0.50/0.25	95	
	S62	CWI	AFP	H6	+/-10%=+/-10%	-40C/-40F	208	156	0.30	0.50	0.30	95	
	S62	MRB	AFP	H9	+/-10%=+/-3%	-40C/-40F	120/240	85/165	0.45/0.20	0.90/0.50	0.60/0.30	103	
	100	S54	R	FPN	H1	+/-5%=+/-12%	-40C/-40F	120	95	3.10	2.10	NIL	117
		S54	R	AFP	H2	+/-5%=+/-12%	-40C/-40F	120	95	1.50	1.05	1.80	117
		S54	HX	AFP	H5	+/-5%=+/-12%	-40C/-40F	120/277	96/222	1.30/0.60	1.14/0.49	2.20/0.95	130
S54		HX	AFP	H4	+/-5%=+/-12%	-40C/-40F	208	166	0.75	0.66	1.30	130	
S54		HX	AFP	H4	+/-5%=+/-12%	-40C/-40F	240	192	0.65	0.57	1.10	130	
S54		HX	AFP	H4	+/-5%=+/-12%	-40C/-40F	347	275	0.45	0.39	0.70	130	
S54		HX	AFP	H4	+/-5%=+/-12%	-40C/-40F	480	385	0.35	0.28	0.60	130	
S54		CWA	AFP	H3	+/-10%=+/-10%	-40C/-40F	120/277	90/208	0.80/0.35	1.20/0.50	0.65/0.25	138	
S54		CWA	AFP	H3	+/-10%=+/-10%	-40C/-40F	480	360	0.20	0.30	0.15	138	
S54		CWI	AFP	H6	+/-10%=+/-10%	-40C/-40F	120/240	90/180	0.70/0.35	1.22/0.61	0.70/0.35	130	
S54		CWI	AFP	H6	+/-10%=+/-10%	-40C/-40F	208	156	0.40	0.70	0.40	130	
S54		MRB	AFP	H9	+/-10%=+/-3%	-40C/-40F	120/240	75/150	1.00/0.50	1.20/0.60	0.44/0.22	138	
S54		MRB	AFP	H9	+/-10%=+/-3%	-40C/-40F	277	185	0.21	0.60	0.45	138	
S54		MRB	AFP	H9	+/-10%=+/-3%	-40C/-40F	480	330	0.12	0.30	0.25	138	
150		S55	R	FPN	H1	+/-5%=+/-12%	-40C/-40F	120	95	4.50	3.20	NIL	171
		S55	R	AFP	H2	+/-5%=+/-12%	-40C/-40F	120	95	2.25	1.50	2.40	171
	S55	HX	AFP	H5	+/-5%=+/-12%	-40C/-40F	120/277	96/222	2.00/0.88	1.66/0.72	3.00/1.30	189	
	S55	HX	AFP	H4	+/-5%=+/-12%	-40C/-40F	208	166	1.15	0.96	1.65	189	
	S55	HX	AFP	H4	+/-5%=+/-12%	-40C/-40F	240	192	1.00	0.83	1.45	189	
	S55	HX	AFP	H4	+/-5%=+/-12%	-40C/-40F	347	280	0.53	0.57	1.00	189	
	S55	HX	AFP	H4	+/-5%=+/-12%	-40C/-40F	480	385	0.50	0.44	0.72	189	
	S55	CWA	AFP	H3	+/-10%=+/-10%	-40C/-40F	120/277	90/208	0.96/0.42	1.70/0.70	0.96/0.42	199	
	S55	CWA	AFP	H3	+/-10%=+/-10%	-40C/-40F	480	360	0.24	0.50	0.24	190	
	S55	CWI	AFP	H6	+/-10%=+/-10%	-40C/-40F	120/240	90/180	0.90/0.45	1.76/0.88	1.00/0.50	190	
	S55	CWI	AFP	H6	+/-10%=+/-10%	-40C/-40F	208	156	0.50	1.01	0.60	190	
	S55	MRB	AFP	H9	+/-10%=+/-3%	-40C/-40F	120/240	75/150	1.40/0.70	1.70/0.90	1.60/0.80	196	
	S55	MRB	AFP	H9	+/-10%=+/-3%	-40C/-40F	277	160	0.60	0.75	0.70	196	
	S55	MRB	AFP	H9	+/-10%=+/-3%	-40C/-40F	480	300	0.35	0.40	0.40	196	
	200	S66	CWA	AFP	H3	+/-10%=+/-10%	-40C/-40F	120	80	1.50	2.20	1.25	245
		S66	CWA	AFP	H3	+/-10%=+/-10%	-40C/-40F	208	130	0.92	1.25	0.75	245
S66		CWA	AFP	H3	+/-10%=+/-10%	-40C/-40F	240	160	0.75	1.10	0.75	245	
S66		CWA	AFP	H3	+/-10%=+/-10%	-40C/-40F	277	180	0.66	0.95	0.60	245	
S66		CWA	AFP	H3	+/-10%=+/-10%	-40C/-40F	347	230	0.55	0.75	0.38	245	
S66		CWA	AFP	H3	+/-10%=+/-10%	-40C/-40F	480	300	0.41	0.56	0.35	245	
S66		MRB	AFP	H9	+/-10%=+/-3%	-40C/-40F	120/240	55/110	0.80/0.40	2.20/1.10	1.50/0.75	255	
S66		MRB	AFP	H9	+/-10%=+/-3%	-40C/-40F	480	220	0.20	0.55	0.38	255	
250		S50	CWA	AFP	H3	+/-10%=+/-10%	-40C/-40F	120	90	1.75	2.50	1.70	300
	S50	CWA	AFP	H3	+/-10%=+/-10%	-40C/-40F	208	156	1.00	1.50	1.00	300	
	S50	CWA	AFP	H3	+/-10%=+/-10%	-40C/-40F	240	180	0.85	1.30	0.80	300	
	S50	CWA	AFP	H3	+/-10%=+/-10%	-40C/-40F	277	208	0.75	1.10	0.75	300	
	S50	CWA	AFP	H3	+/-10%=+/-10%	-40C/-40F	347	260	0.75	0.90	0.70	300	
	S50	CWA	AFP	H3	+/-10%=+/-10%	-40C/-40F	480	360	0.44	0.65	0.46	310	
	S50	CWI	AFP	H6	+/-10%=+/-10%	-40C/-40F	120/240	90/180	1.20/0.60	2.75/1.38	1.50/0.75	300	
	S50	CWI	AFP	H6	+/-10%=+/-10%	-40C/-40F	208	156	0.70	1.60	0.87	300	
	S50	MRB	AFP	H9	+/-10%=+/-3%	-40C/-40F	120/240	55/110	1.00/0.50	2.70/1.45	1.80/0.90	310	
	S50	MRB	AFP	H9	+/-10%=+/-3%	-40C/-40F	277	120	0.45	1.20	0.75	310	
	S50	MRB	AFP	H9	+/-10%=+/-3%	-40C/-40F	480	240	0.25	0.70	0.45	310	
	310	S67	CWA	AFP	H3	+/-10%=+/-10%	-40C/-40F	120	90	1.70	3.40	1.80	365
		S67	CWA	AFP	H3	+/-10%=+/-10%	-40C/-40F	208	156	0.89	1.95	1.00	365
S67		CWA	AFP	H3	+/-10%=+/-10%	-40C/-40F	240	180	0.85	1.70	0.90	365	
S67		CWA	AFP	H3	+/-10%=+/-10%	-40C/-40F	277	208	0.75	1.45	0.80	365	
S67		CWA	AFP	H3	+/-10%=+/-10%	-40C/-40F	480	360	0.41	0.90	0.45	365	
S67		MRB	AFP	H9	+/-10%=+/-3%	-40C/-40F	120/240	40/80	1.30/0.75	3.30/1.70	1.20/0.60	380	
S67		MRB	AFP	H9	+/-10%=+/-3%	-40C/-40F	480	175	0.37	0.90	0.30	380	
400	S51	CWA	AFP	H3	+/-10%=+/-10%	-40C/-40F	120	90	3.30	3.90	2.00	465	
	S51	CWA	AFP	H3	+/-10%=+/-10%	-40C/-40F	208	156	1.80	2.25	1.20	465	
	S51	CWA	AFP	H3	+/-10%=+/-10%	-40C/-40F	240	180	1.60	1.95	0.95	465	
	S51	CWA	AFP	H3	+/-10%=+/-10%	-40C/-40F	277	208	1.40	1.70	0.85	465	
	S51	CWA	AFP	H3	+/-10%=+/-10%	-40C/-40F	347	260	1.10	1.36	0.70	465	
	S51	CWA	AFP	H3	+/-10%=+/-10%	-40C/-40F	480	360	0.75	1.00	0.60	467	
	S51	CWI	AFP	H6	+/-10%=+/-10%	-40C/-40F	120/240	90/180	2.00/1.00	4.20/2.10	2.00/1.00	465	
	S51	CWI	AFP	H6	+/-10%=+/-10%	-40C/-40F	208	156	1.15	2.40	1.15	465	
	S51	CWI	AFP	H6	+/-10%=+/-10%	-40C/-40F	480	330	0.68	0.93	0.46	446	
	S51	MRB	AFP	H9	+/-10%=+/-3%	-40C/-40F	120/240	45/90	2.00/1.00	4.20/2.10	2.20/1.10	490	
	S51	MRB	AFP	H9	+/-10%=+/-3%	-40C/-40F	277	105	0.85	1.80	0.95	490	
	S51	MRB	AFP	H9	+/-10%=+/-3%	-40C/-40F	480	180	0.50	1.10	0.55	490	
600	S106	CWA	AFP	H3	+/-10%=+/-10%	-40C/-40F	120	65	5.20	5.50	3.00	670	
	S106	CWA	AFP	H3	+/-10%=+/-10%	-40C/-40F	208	110	3.00	3.30	1.75	670	
	S106	CWA	AFP	H3	+/-10%=+/-10%	-40C/-40F	240	130	2.60	2.90	2.60	670	
	S106	CWA	AFP	H3	+/-10%=+/-10%	-40C/-40F	277	140	2.15	2.50	1.40	665	
	S106	CWA	AFP	H3	+/-10%=+/-10%	-40C/-40F	347	160	1.70	2.00	1.10	665	
	S106	CWA	AFP	H3	+/-10%=+/-10%	-40C/-40F	480	250	1.20	1.43	0.75	665	
750	S111	CWA	AFP	H3	+/-10%=+/-10%	-40C/-40F	120	90	6.70	7.12	3.00	840	
	S111	CWA	AFP	H3	+/-10%=+/-10%	-40C/-40F	208	156	3.85	4.10	1.75	840	
	S111	CWA	AFP	H3	+/-10%=+/-10%	-40C/-40F	240	180	3.35	3.56	1.60	840	
	S111	CWA	AFP	H3	+/-10%=+/-10%	-40C/-40F	277	208	3.00	3.10	1.50	840	
	S111	CWA	AFP	H3	+/-10%=+/-10%	-40C/-40F	347	260	2.30	2.50	1.20	840	
	S111	CWA	AFP	H3	+/-10%=+/-10%	-40C/-40F	480	360	1.65	1.80	0.90	840	
1000	S52	CWA	AFP	H3	+/-10%=+/-10%								

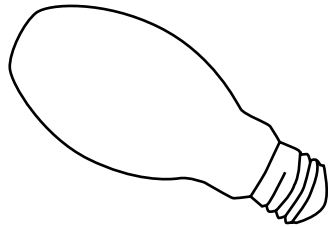

Las lámparas de aditivos metálicos están disponibles en dos versiones: lámparas con electrodo auxiliar que basan su funcionamiento en una corriente de lámpara con alto factor de cresta, una tensión de circuito abierto elevada y un electrodo de arranque para iniciar el arco; y lámparas PULSE START que no contienen electrodos de arranque y dependen de un ignitor en el balastro para iniciar el arco.

PRECAUCIONES EN EL USO DE LÁMPARAS DE ADITIVOS METÁLICOS - Estas lámparas pueden causar serias quemaduras de piel e inflamación de ojos debido a la radiación ultravioleta, si la cubierta exterior de la lámpara se rompe o se perfora y el tubo de descarga continúa su operación. No se utilice donde la gente permanezca por algunos minutos a menos que estén protegidas o se tomen otras precauciones de seguridad. Algunos tipos de lámparas que se apagan automáticamente cuando la cubierta exterior se rompe están disponibles en el mercado.

Potencia	Código ANSI	Tipo de Balastro	Factor de Potencia	Diagrama de Conexión	Regulación Tensión Línea=Potencia Lámpara	Temperatura Mínima de Encendido	Tensión Primaria	Tensión de Extinción	Corriente Inicial	Corriente Operación	Corriente de		
											Circuito Abierto	Potencia de Entrada	
50	M110	R	FPN		+/-5%=+/-12%	-30C/-20F	277	190	.068	0.62	NIL	62	
	M110	R	AFP	M5	+/-5%=+/-12%	-30C/-20F	277	190	0.35	0.22	0.55	62	
	M110	HX	AFP	M1	+/-5%=+/-12%	-30C/-20F	120/277	90/208	0.60/0.25	0.66/0.28	1.00/0.45	72	
	M110	HX	AFP	M1	+/-5%=+/-12%	-30C/-20F	208	150	0.51	0.35	0.67	67	
	M110	HX	AFP	M1	+/-5%=+/-12%	-30C/-20F	240	175	0.47	0.30	0.57	67	
	M110	HX	AFP	M1	+/-5%=+/-12%	-30C/-20F	347	220	0.17	0.20	0.55	67	
70	M98	R	FPN		+/-5%=+/-12%	-30C/-20F	277	190	1.15	.90	NIL	85	
	M98	R	AFP	M5	+/-5%=+/-12%	-30C/-20F	277	190	0.30	0.32	0.80	85	
	M98	HX	AFP	M1	+/-5%=+/-12%	-30C/-20F	120/277	90/208	0.55/0.25	0.85/0.37	1.90/0.80	88	
	M98	HX	AFP	M1	+/-5%=+/-12%	-30C/-20F	208	156	0.30	0.49	1.00	88	
	M98	HX	AFP	M1	+/-5%=+/-12%	-30C/-20F	240	180	0.25	0.42	0.90	88	
	M98	HX	AFP	M1	+/-5%=+/-12%	-30C/-20F	347	260	0.20	0.30	0.65	88	
100	M90	R	AFP	M5	+/-5%=+/-12%	-30C/-20F	277	190	0.70	0.45	1.05	118	
	M90	HX	AFP	M1	+/-5%=+/-12%	-30C/-20F	120/277	90/208	1.15/0.50	1.15/0.50	2.60/1.15	130	
	M90	HX	AFP	M1	+/-5%=+/-12%	-30C/-20F	208	156	0.66	0.66	1.50	130	
	M90	HX	AFP	M1	+/-5%=+/-12%	-30C/-20F	240	180	0.58	0.58	1.30	130	
	M90	HX	AFP	M1	+/-5%=+/-12%	-30C/-20F	347	260	0.40	0.40	1.00	130	
	M90	HX	AFP	M1	+/-5%=+/-12%	-30C/-20F	480	340	0.30	0.30	0.55	132	
	M90	SCWA	AFP	M4	+/-10%=+/-10%	-30C/-20F	120/277	60/140	0.80/0.35	1.20/0.50	1.05/0.45	128	
	M102	LLRPSL	AFP	M5	+/-5%=+/-12%	-30C/-20F	277	170	0.70	0.63	1.50	173	
	M102	HX	AFP	M1	+/-5%=+/-12%	-30C/-20F	120/277	90/208	0.95/0.42	1.60/0.70	3.65/1.58	185	
150	M102	HX	AFP	M1	+/-5%=+/-12%	-30C/-20F	208	156	0.55	0.90	2.10	185	
	M102	HX	AFP	M1	+/-5%=+/-12%	-30C/-20F	240	180	.50	.80	1.80	185	
	M102	HX	AFP	M1	+/-5%=+/-12%	-30C/-20F	347	260	0.65	0.55	1.25	185	
	M102	SCWA	AFP	M4	+/-10%=+/-10%	-30C/-20F	120/277	90/210	1.15/0.50	1.75/0.80	1.40/0.60	189	
	M102	SCWA	AFP	M4	+/-10%=+/-10%	-30C/-20F	347	260	0.40	0.70	0.50	189	
	M57 or H39	CWA	AFP	M2	+/-10%=+/-10%	-30C/-20F	120	60	1.30	1.80	1.80	213	
	M57 or H39	CWA	AFP	M2	+/-10%=+/-10%	-30C/-20F	208	105	0.74	1.10	1.10	213	
	M57 or H39	CWA	AFP	M2	+/-10%=+/-10%	-30C/-20F	240	120	0.64	0.90	0.85	213	
	M57 or H39	CWA	AFP	M2	+/-10%=+/-10%	-30C/-20F	277	140	0.53	0.80	0.80	213	
	M57 or H39	CWA	AFP	M2	+/-10%=+/-10%	-30C/-20F	347	180	0.36	0.62	0.62	213	
175	M137	SCWA	AFP	M7	+/-10%=+/-10%	-40C/-40F	120	60	1.27	1.45	0.51	213	
	M137	SCWA	AFP	M7	+/-10%=+/-10%	-40C/-40F	208	105	0.58	1.10	1.10	208	
	M137	SCWA	AFP	M7	+/-10%=+/-10%	-40C/-40F	240	120	0.51	0.90	0.85	208	
	M137	SCWA	AFP	M7	+/-10%=+/-10%	-40C/-40F	277	140	0.45	0.80	0.80	208	
	M137	SCWA	AFP	M7	+/-10%=+/-10%	-40C/-40F	347	185	0.40	0.70	0.60	220	
	M137	SCWA	AFP	M7	+/-10%=+/-10%	-40C/-40F	480	220	0.25	0.50	0.45	210	
	M137	RLB	AFP	M6	+/-10%=+/-3%	-40C/-40F	120	84	1.0	2.00	1.25	220	
	M137	RLB	AFP	M6	+/-10%=+/-3%	-40C/-40F	277	195	0.43	0.87	0.54	220	
	M137	RLB	AFP	M6	+/-10%=+/-3%	-40C/-40F	347	243	0.35	0.70	0.43	220	
	M137	RLB	AFP	M6	+/-10%=+/-3%	-40C/-40F	480	336	0.25	0.50	0.31	220	
	200	M136	LLRPSL	AFP	M5	+/-5%=+/-12%	-40C/-40F	277	180	1.00	0.80	1.30	218
		M136	SCWA	AFP	M7	+/-10%=+/-10%	-40C/-40F	120	80	1.15	2.20	1.80	232
		M136	SCWA	AFP	M7	+/-10%=+/-10%	-40C/-40F	208	140	0.65	1.25	1.25	232
M136		SCWA	AFP	M7	+/-10%=+/-10%	-40C/-40F	240	160	0.55	1.10	1.10	232	
M136		SCWA	AFP	M7	+/-10%=+/-10%	-40C/-40F	277	180	0.49	0.95	0.90	232	
M136		SCWA	AFP	M7	+/-10%=+/-10%	-40C/-40F	347	215	0.55	0.77	0.75	232	
M136		SCWA	AFP	M7	+/-10%=+/-10%	-40C/-40F	480	240	0.19	0.50	0.43	232	
M136		RLB	AFP	M6	+/-10%=+/-3%	-40C/-40F	277	138	0.60	0.90	0.50	244	
250		M58 or H37	CWA	AFP	M2	+/-10%=+/-10%	-30C/-20F	120	65	1.35	2.60	2.04	294
		M58 or H37	CWA	AFP	M2	+/-10%=+/-10%	-30C/-20F	208	105	0.72	1.50	1.48	294
	M58 or H37	CWA	AFP	M2	+/-10%=+/-10%	-30C/-20F	240	125	0.65	1.30	1.22	294	
	M58 or H37	CWA	AFP	M2	+/-10%=+/-10%	-30C/-20F	277	150	0.44	1.12	1.12	294	
	M58 or H37	CWA	AFP	M2	+/-10%=+/-10%	-30C/-20F	347	190	0.35	0.85	1.05	294	
	M58 or H37	CWA	AFP	M2	+/-10%=+/-10%	-30C/-20F	480	260	0.25	0.65	0.65	294	
	M58 or H37	CWI	AFP	M3	+/-10%=+/-10%	-30C/-20F	120/240	60/120	0.90/0.45	2.66/1.33	2.00/1.00	295	
	M58 or H37	CWI	AFP	M3	+/-10%=+/-10%	-30C/-20F	208	105	0.50	1.54	1.20	295	
	M138	SCWA	AFP	M7	+/-10%=+/-10%	-40C/-40F	120	60	1.96	2.50	1.85	288	
	M138	SCWA	AFP	M7	+/-10%=+/-10%	-40C/-40F	208	115	1.13	1.45	1.07	288	
	M138	SCWA	AFP	M7	+/-10%=+/-10%	-40C/-40F	240	133	0.98	1.25	0.92	288	
	M138	SCWA	AFP	M7	+/-10%=+/-10%	-40C/-40F	277	153	0.85	1.10	0.80	288	
	M138	SCWA	AFP	M7	+/-10%=+/-10%	-40C/-40F	347	180	0.45	0.95	0.75	298	
	M138	SCWA	AFP	M7	+/-10%=+/-10%	-40C/-40F	480	220	0.21	0.57	0.48	298	
	M138	RLB	AFP	M6	+/-10%=+/-3%	-40C/-40F	120	85	1.00	2.80	2.31	298	
	M138	RLB	AFP	M6	+/-10%=+/-3%	-40C/-40F	240	165	0.50	1.38	1.15	298	
	M138	RLB	AFP	M6	+/-10%=+/-3%	-40C/-40F	277	195	0.43	1.20	1.00	298	
	M138	RLB	AFP	M6	+/-10%=+/-3%	-40C/-40F	347	243	0.35	0.95	0.80	298	
M138	RLB	AFP	M6	+/-10%=+/-10%	-40C/-40F	480	336	0.25	0.70	0.58	298		
320	M132	LLRPSL	AFP	M5	+/-5%=+/-12%	-40C/-40F	277	180	1.45	1.30	1.90	342	
	M132	SCWA	AFP	M7	+/-10%=+/-10%	-40C/-40F	120	90	3.30	3.30	1.60	368	
	M132	SCWA	AFP	M7	+/-10%=+/-10%	-40C/-40F	208	155	1.90	1.90	1.00	368	
	M132	SCWA	AFP	M7	+/-10%=+/-10%	-40C/-40F	240	180	1.60	1.70	0.80	368	
	M132	SCWA	AFP	M7	+/-10%=+/-10%	-40C/-40F	277	208	1.40	1.40	0.70	368	
	M132	SCWA	AFP	M7	+/-10%=+/-10%	-40C/-40F	347	175	0.95	1.15	1.10	368	
350	M131	LLRPSL	AFP	M5	+/-5%=+/-12%	-40C/-40F	277	200	2.60	1.50	2.10	375	
	M131	SCWA	AFP	M7	+/-10%=+/-10%	-40C/-40F	120	60	3.00	3.70	1.80	400	
	M131	SCWA	AFP	M7	+/-10%=+/-10%	-40C/-40F	208	105	2.10	2.10	1.10	400	
	M131	SCWA	AFP	M7	+/-10%=+/-10%	-40C/-40F	240	120	1.80	1.80	0.90	400	
	M131	SCWA	AFP	M7	+/-10%=+/-10%	-40C/-40F	277	140	1.60	1.60	0.80	400	
	M131	SCWA	AFP	M7	+/-10%=+/-10%	-40C/-40F	347	175	1.00	1.25	1.05	400	
	M131	SCWA	AFP	M7	+/-10%=+/-10%	-40C/-40F	480	240	0.75	0.90	0.65	400	

Aditivos Metálicos (continua)

Potencia	Código ANSI	Tipo de Balastro	Factor de Potencia	Diagrama de Conexión	Regulación Abierta		Temperatura Mínima de Encendido	Tensión Primaria	Tensión de Extinción	Corriente Inicial	Corriente de Operación	Corriente de Circuito abierto	Potencia de Entrada
					Tensión Línea	Potencia Lámpara							
400	M59 or H33	CWA	AFP	M2	+/-10%+/-10%	-30C/-20F	120	60	2.50	4.00	3.20	452	
	M59 or H33	CWA	AFP	M2	+/-10%+/-10%	-30C/-20F	208	105	1.40	2.30	1.80	458	
	M59 or H33	CWA	AFP	M2	+/-10%+/-10%	-30C/-20F	240	120	1.20	2.00	1.60	458	
	M59 or H33	CWA	AFP	M2	+/-10%+/-10%	-30C/-20F	277	140	1.00	1.75	1.50	458	
	M59 or H33	CWA	AFP	M2	+/-10%+/-10%	-30C/-20F	347	175	1.20	1.40	1.05	460	
	M59 or H33	CWA	AFP	M2	+/-10%+/-10%	-30C/-20F	480	240	0.60	1.00	0.90	465	
	M59 or H33	CWI	AFP	M3	+/-10%+/-10%	-30C/-20F	120	60	1.30	4.20	4.10	465	
	M59 or H33	CWI	AFP	M3	+/-10%+/-10%	-30C/-20F	208	104	0.75	2.45	2.40	465	
	M59 or H33	CWI	AFP	M3	+/-10%+/-10%	-30C/-20F	240	120	0.65	2.10	2.05	465	
	M59 or H33	CWI	AFP	M3	+/-10%+/-10%	-30C/-20F	277	138	0.60	1.70	1.80	462	
	M59 or H33	CWI	AFP	M3	+/-10%+/-10%	-30C/-20F	347	174	0.50	1.35	1.45	462	
	M59 or H33	CWI	AFP	M3	+/-10%+/-10%	-30C/-20F	480	200	0.60	1.00	0.90	458	
	M135	LLRPSL	AFP	M5	+/-5%+/-12%	-40C/-40F	277	200	2.10	1.70	2.10	425	
	M135	SCWA	AFP	M7	+/-10%+/-10%	-40C/-40F	120	90	3.30	4.00	2.30	456	
	M135	SCWA	AFP	M7	+/-10%+/-10%	-40C/-40F	208	155	2.00	2.30	1.90	456	
	M135	SCWA	AFP	M7	+/-10%+/-10%	-40C/-40F	240	180	1.75	2.10	1.60	456	
	M135	SCWA	AFP	M7	+/-10%+/-10%	-40C/-40F	277	208	1.40	1.80	0.90	456	
	M135	SCWA	AFP	M7	+/-10%+/-10%	-40C/-40F	347	175	1.20	1.40	0.95	456	
	M135	SCWA	AFP	M7	+/-10%+/-10%	-40C/-40F	480	240	0.85	1.00	0.63	456	
	M135	SCWI	AFP	M4	+/-10%+/-10%	-40C/-40F	120	60	1.30	4.20	3.80	455	
	M135	SCWI	AFP	M4	+/-10%+/-10%	-40C/-40F	208	104	0.75	2.40	2.20	455	
	M135	SCWI	AFP	M4	+/-10%+/-10%	-40C/-40F	240	120	0.65	2.10	1.90	455	
	M135	RLB	AFP	M6	+/-10%+/-3%	-40C/-40F	120	65	1.85	4.00	2.40	465	
	M135	RLB	AFP	M6	+/-10%+/-3%	-40C/-40F	208	113	1.10	2.30	1.40	465	
	M135	RLB	AFP	M6	+/-10%+/-3%	-40C/-40F	240	130	0.95	2.00	1.20	465	
	M135	RLB	AFP	M6	+/-10%+/-3%	-40C/-40F	277	150	0.70	1.70	1.25	465	
	M135	RLB	AFP	M6	+/-10%+/-3%	-40C/-40F	347	185	0.55	1.40	0.90	465	
	M135	RLB	AFP	M6	+/-10%+/-3%	-40C/-40F	480	250	0.40	1.00	0.70	465	
	450	M144	LLRPSL	AFP	M5	+/-5%+/-12%	-40C/-40F	277	200	2.25	1.90	2.35	480
		M144	SCWA	AFP	M7	+/-10%+/-10%	-40C/-40F	120	75	2.70	4.44	2.68	508
		M144	SCWA	AFP	M7	+/-10%+/-10%	-40C/-40F	208	130	1.56	2.56	1.67	508
		M144	SCWA	AFP	M7	+/-10%+/-10%	-40C/-40F	240	150	1.35	2.22	1.44	508
		M144	SCWA	AFP	M7	+/-10%+/-10%	-40C/-40F	277	170	1.17	1.92	1.25	508
		M144	SCWA	AFP	M7	+/-10%+/-10%	-40C/-40F	347	220	1.45	1.60	0.30	505
		M144	SCWA	AFP	M7	+/-10%+/-10%	-40C/-40F	480	270	1.00	1.10	0.25	514
		M144	RLB	AFP	M6	+/-10%+/-3%	-40C/-40F	277	110	0.70	2.00	1.25	530
750	MXXX	SCWA	AFP	M7	+/-10%+/-10%	-40C/-40F	120	80	5.80	7.00	6.00	825	
	MXXX	SCWA	AFP	M7	+/-10%+/-10%	-40C/-40F	208	150	3.30	4.00	3.50	825	
	MXXX	SCWA	AFP	M7	+/-10%+/-10%	-40C/-40F	240	160	2.90	3.50	3.10	825	
	MXXX	SCWA	AFP	M7	+/-10%+/-10%	-40C/-40F	277	185	2.50	3.00	2.70	825	
	MXXX	SCWA	AFP	M7	+/-10%+/-10%	-40C/-40F	347	230	2.00	2.45	2.20	825	
	MXXX	SCWA	AFP	M7	+/-10%+/-10%	-40C/-40F	480	320	1.50	2.00	1.50	825	
1000	M47 or H36	CWA	AFP	M2	+/-10%+/-10%	-30C/-20F	120	85	5.70	9.20	6.00	1080	
	M47 or H36	CWA	AFP	M2	+/-10%+/-10%	-30C/-20F	208	145	3.40	5.30	3.50	1080	
	M47 or H36	CWA	AFP	M2	+/-10%+/-10%	-30C/-20F	240	170	2.90	4.60	3.00	1080	
	M47 or H36	CWA	AFP	M2	+/-10%+/-10%	-30C/-20F	277	195	2.50	4.00	2.60	1080	
	M47 or H36	CWA	AFP	M2	+/-10%+/-10%	-30C/-20F	347	245	1.30	3.20	2.50	1080	
	M47 or H36	CWA	AFP	M2	+/-10%+/-10%	-30C/-20F	480	335	1.50	2.30	1.60	1080	
	M47 or H36	CWI	AFP	M3	+/-10%+/-10%	-30C/-20F	208	125	1.65	5.30	3.25	1080	
	M47 or H36	CWI	AFP	M3	+/-10%+/-10%	-30C/-20F	240	145	1.30	4.80	3.20	1080	
	M141	SCWA	AFP	M7	+/-10%+/-10%	-30C/-20F	120	84	7.80	9.20	4.50	1080	
	M141	SCWA	AFP	M7	+/-10%+/-10%	-30C/-20F	208	146	4.00	5.30	2.70	1080	
	M141	SCWA	AFP	M7	+/-10%+/-10%	-30C/-20F	240	168	3.70	4.60	2.30	1080	
	M141	SCWA	AFP	M7	+/-10%+/-10%	-30C/-20F	277	194	3.20	4.00	2.20	1080	
	M141	SCWA	AFP	M7	+/-10%+/-10%	-30C/-20F	347	230	2.25	3.20	1.75	1075	
	M141	SCWA	AFP	M7	+/-10%+/-10%	-30C/-20F	480	320	1.65	2.35	1.30	1080	
	1500	M48	CWA	AFP	M2	+/-10%+/-10%	-30C/-20F	120	80	9.00	14.00	6.60	1610
		M48	CWA	AFP	M2	+/-10%+/-10%	-30C/-20F	208	140	5.20	8.00	3.85	1610
M48		CWA	AFP	M2	+/-10%+/-10%	-30C/-20F	240	160	4.50	7.00	3.45	1610	
M48		CWA	AFP	M2	+/-10%+/-10%	-30C/-20F	277	185	3.85	6.00	3.05	1610	
M48		CWA	AFP	M2	+/-10%+/-10%	-30C/-20F	347	230	4.60	4.80	1.70	1610	
M48		CWA	AFP	M2	+/-10%+/-10%	-30C/-20F	480	320	2.25	3.50	1.65	1610	

Información Importante para Lámparas de Aditivos Metálicos

Algunas lámparas de aditivos metálicos requieren el uso de un luminario cerrado apropiado y se debe operar de acuerdo con las guías específicas que establece el fabricante de las lámparas.

NFPA 70B, "Recommended Practice for Electrical Equipment Maintenance" (Práctica Recomendada para Mantenimiento de Equipo Eléctrico), Sección 15-5.2 establece, "Las Lámparas de aditivos metálicos se construyen de un bulbo exterior con un tubo de descarga interno hecho de cuarzo. El tubo de descarga opera bajo alta presión a temperaturas muy altas, aproximadamente 1,100 grados centígrados. El tubo de descarga y el bulbo exterior se pueden romper de manera inesperada si la lámpara no se esta utilizando de manera correcta. En sistemas de operación continua(24 horas al día, 7 días de la semana), las lámparas se deben apagar una vez a la semana al menos por 15 minutos.

Si no se lleva a cabo esta acción, incrementa el riesgo de ruptura."

Estándares de Referencia - "American National Standard for Electric Lamps - High Intensity Discharge Lamps, Methods of Designation" (Estándares de Estados Unidos para Lámparas Eléctricas- Lámparas de Alta Intensidad de Descarga, Métodos de Designación) ANSI C78.380, Anexo B, define el tipo de lámparas E, S y O.

Las lámparas clasificadas como Tipo E sólo son apropiadas en luminarios cerrados.

Las lámparas clasificadas como Tipo S se pueden usar en luminarios abiertos en algunas aplicaciones, cuando operan en posiciones verticales específicas.

Esta categoría de lámpara está limitada sólo a ciertas lámparas en el rango de 350 a 1000 watts.

Las lámparas clasificadas como Tipo O, con tubos de descarga de cuarzo cumplen con "Estándares de Estados Unidos para Lámparas Eléctricas- Lámparas de Aditivos Metálicos, Métodos de Mediciones Características", estándar ANSI C78.387, para pruebas de contención y se puede usar en luminarios abiertos. Para determinar la selección apropiada de lámparas de Aditivos Metálicos, pedir a todos los fabricantes de lámparas los Requerimientos de Prevención relacionados con el uso de lámparas y sus aplicaciones específicas.

Vapor de Mercurio

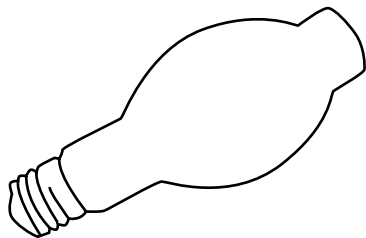

Las lámparas de Vapor de Mercurio desde 175 watts hasta 1000 watts operarán de manera satisfactoria balastos de aditivos metálicos de arranque con electrodo auxiliar de potencia equivalente. Para características eléctricas de estas potencias, consulte la Información de Balastos de Aditivos Metálicos.

PRECAUCIONES EN EL USO DE LÁMPARAS DE VAPOR DE MERCURIO. - Éstas lámparas pueden causar serias quemaduras en la piel e inflamación de ojos debido a la radiación ultravioleta, si la cubierta exterior de la lámpara se rompe o se perfora, y el tubo de descarga continúa su operación. No se utilice donde la gente permanece por algunos minutos, a menos que estén protegidas o se tomen otras precauciones de seguridad. Algunos tipos de lámparas que se apagan automáticamente cuando la cubierta exterior se rompe están disponibles en el mercado.

Potencia	Código ANSI Abierto	Tipo de Balasto	Factor de Potencia	Diagrama de Conexión	Regulación Tensión Línea = Potencia Lámpara	Temperatura Mínima de Encendido	Tensión Primaria	Tensión de Extensión	Corriente Inicial	Corriente de Operación	Corriente de Circuito	Potencia de Entrada
50	H46	HX	FPN	M1 sin CAP	+/-5% = +/-12%	-30C/-20F	120	80	2.10	1.50	0.25	74
	H46	CWA	AFP	M2	+/-10% = +/-10%	-30C/-20F	120/277	60/138	0.60/0.25	0.70/0.30	0.25/0.11	74
75	H43	HX	FPN	M1 sin CAP	+/-5% = +/-12%	-30C/-20F	120	102	2.60	1.60	0.30	96
	H43	CWA	AFP	M2	+/-10% = +/-10%	-30C/-20F	120/277	64/145	0.80/0.35	0.90/0.40	0.50/0.22	93
100	H38 o H44	HX	FPN	M1 sin CAP	+/-5% = +/-12%	-30C/-20F	120	90	3.60	2.10	0.50	125
	H38 o H44	CWA	AFP	M2	+/-10% = +/-10%	-30C/-20F	120	65	0.68	1.05	0.52	123
	H38 o H44	CWA	AFP	M2	+/-10% = +/-10%	-30C/-20F	208	110	0.44	0.60	0.36	125
	H38 o H44	CWA	AFP	M2	+/-10% = +/-10%	-30C/-20F	240	130	0.39	0.52	0.31	125
	H38 o H44	CWA	AFP	M2	+/-10% = +/-10%	-30C/-20F	277	150	0.34	0.45	0.28	125
	H38 o H44	CWA	AFP	M2	+/-10% = +/-10%	-30C/-20F	347	180	0.38	0.38	0.22	125
	H38 o H44	CWA	AFP	M2	+/-10% = +/-10%	-30C/-20F	480	230	0.26	0.26	0.16	120

Diagramas de Circuito – Aditivos Metálicos /Vapor de Mercurio

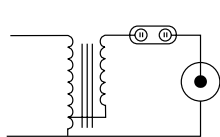

M1

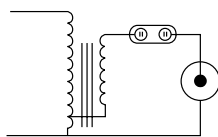

M2

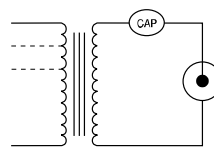

M3

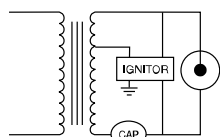

M4

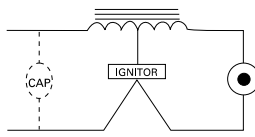

M5

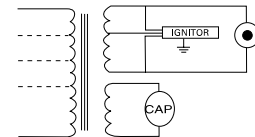

M6

Nota: Para el diagrama M7 Super CWA Diagrama de Circuito Pulse Start, consulte el Diagrama de Circuito para H7 HPS.

Diagramas de Circuito – Sodio de Alta Presión

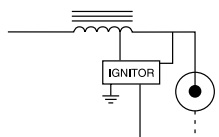

H1

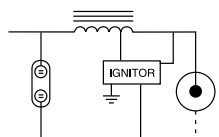

H2

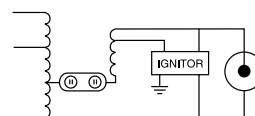

H3

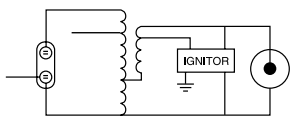

H4

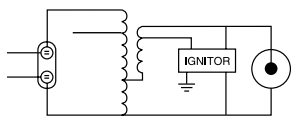

H5

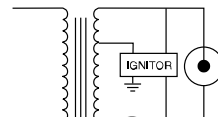

H6

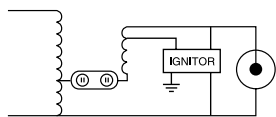

H7

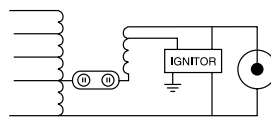

H8

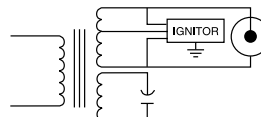

H9

La IEC, International Electrotechnical Commission (Comisión Electrotécnica Internacional), utiliza el término "Protección Internacional" o "IP" para definir la protección ambiental de un área. Este se describe en los Estándares IEC 529. El sistema clasificado como IP designa, por medio de un número de dos dígitos, el grado de protección contra la entrada de polvo y humedad. El primer dígito se refiere al nivel de protección contra los objetos sólidos, mientras que el segundo dígito define el nivel de protección contra la humedad. Entre más alto sea el dígito, mayor es el nivel de protección.

Primer Dígito Grados de protección contra objetos sólidos	Segundo Dígito Grados de protección contra el agua
0- Sin protección	0 - Sin protección
1 Protegido contra un objeto sólido, mayor a 50 mm tal como una mano.	1 Protegido contra el agua que escurre de manera vertical
2 Protegido contra un objeto sólido, mayor a 12 mm tal como un dedo.	2 Protegido contra el agua que escurre de manera vertical hasta 15°
3 Protegido contra un objeto sólido, mayor a 2.5 mm tal como un cable o herramienta.	3 Protegido contra el agua rociada hasta un ángulo de 60°
4 Protegido contra un objeto sólido, mayor que 1.0 mm tal como el cable o una banda delgada.	4 Protegido contra el agua que salpique de cualquier dirección
5 Protegido del polvo. Previene el ingreso de polvo suficiente para causar daño.	5 Protegido contra chorro a presión de agua de cualquier dirección
6 Hermético al Polvo. No permite el ingreso de polvo ni agua a presión.	6 Protegido contra ambientes marítimos, particularmente dañinos
	7 Protegido contra el ingreso dañino de agua cuando se sumerge a una profundidad de 150mm y 1 metro
	8 Protegido contra la inmersión. Adecuado para inmersiones continuas en agua.

Protección contra humedad

UL define varios niveles de protección en contra del daño por humedad a un luminario. Estas definiciones describen el espacio en el cual se pretende operar el luminario sin dañar los componentes mecánicos o eléctricos. Estas definiciones cubren sólo protección contra agua, no contra daños por condiciones ácidas o alcalinas.

Lugares Secos - Lugar que normalmente no está sujeto a la humedad, pero en donde puede presentarse humedad temporal, como en el caso de un edificio en construcción, siempre y cuando tenga ventilación adecuada para prevenir la acumulación de humedad.

Lugares semihúmedos - Un lugar exterior o interior que esta normal o periódicamente sujeto a la condensación de humedad dentro, sobre o adyacente al equipo eléctrico, e incluye lugares protegidos parcialmente.

Lugares húmedos - Un lugar en donde el agua pueda escurrir, salpicar o bañar y dañar el equipo eléctrico. Se construye un luminario para lugares húmedos para que el agua no entre y se acumule en el conducto de cables, agarradera de la lámpara o partes eléctricas. Lugares húmedos no significa lavado a presión. La clasificación para lavado a baja presión (100 psi) o alta presión (200 psi) es una opción adicional.

Ambientes Especiales - Áreas Peligrosas

Las áreas peligrosas son lugares donde las atmósferas pueden estar expuestas a la liberación de polvos flamables, vapores o gases en concentraciones explosivas.

El National Electrical Code, NEC (Código Eléctrico Estadounidense), requiere que esas áreas se clasifiquen y se establezcan reglas para los tipos de luminarios que se puedan instalar en ellas. Los luminarios están clasificados en el Artículo 500 del NEC, para lugares Clase I, Clase II, Clase III. Todos los equipos eléctricos deben

estar probados y listados (o aprobados) por clases, divisiones y grupos para uso en cada área respectiva.

Los materiales peligrosos se definen en cada una de éstas Clasificaciones que son: Clase I, gases o vapores inflamables; Clase II, polvo combustible y Clase III, fibras o partículas suspendidas combustibles. Cada clase está subdividida en dos, dependiendo de la probabilidad que el peligro se presente. La División I aplica para las áreas donde las condiciones de

peligro existen de manera normal, mientras la División 2 aplica para las áreas donde existe la probabilidad de que exista una condición peligrosa.

Cada Clasificación está también subdividida por Grupos que representan los tipos de gas, o polvo que se puede presentar. Los gases pueden estar en Grupos A, B, C ó D. El polvo puede estar en Grupos E, F o G. No existe una subdivisión de grupo para fibras o partículas suspendidas.

Clases	Division	Grupo
I Gas	1. Áreas donde los gases o vapores se presentan de manera normal 2. Área donde los gases o vapores son manejados o almacenados pero generalmente confinados	A. Acetileno B. Hidrógeno C. Etil, Eter, etc. D. Gasolina, Gas Natural, etc.
II Polvo	1. Área donde el polvo combustible esta siempre presente 2. Área donde el polvo combustible puede estar presente	E. Polvo Metálico F. Carbón Negro, Polvo de Carbón, etc. G. Floruro o Grano
III Fibras	1. Areas de producción 2. Areas de almacén o manejo	Atmósferas que contengan Madera, Textiles o Fibras Sintéticas

Restricciones Ambientales

El equipo de iluminación se debe escoger de los listados por la Clase, Grupo, y División de material peligroso que se presenta en las áreas donde éstas se usarán. La aplicación inadecuada de un luminario puede resultar en un incendio, explosión que puede causar serios daños o incluso la muerte de los ocupantes. La clasificación de éstas áreas dentro de una planta debe ser previa a la selección de la fuente de iluminación y el tipo de luminario.

La higiene es un factor crítico en la industria procesadora de alimentos. Debido a esto, se debe incorporar un programa de sanidad de limpieza profunda al proceso de producción de alimentos. El lavado con agua caliente a presión y/o químicos para el saneamiento pueden aproximarse a 1000-psi de presión. Los luminarios se deben diseñar y fabricar para evitar escurrimientos, corrosión y el alojamiento de bacterias o causar incendios o problemas eléctricos. Las lámparas se deben proteger para que si se llegasen a romper, el vidrio o cualquier otro material no contamine el área de producción de alimentos.

La Fundación Estadounidense de Higiene (National Sanitation Foundation), NSF- por sus siglas en inglés, es una fundación no lucrativa, independiente, certificador de

productos y sistemas de conformidad con las regulaciones oficiales, especificaciones y estándares de la industria y protocolos específicos de prueba de producto. La NSF requiere que todos los materiales, los que pudieran tener contacto con los alimentos, cumplan los estrictos requerimientos de la FDA (Food, Drug and Cosmetic Act) (Ley para Alimentos, Fármacos y Cosméticos). Para determinar si son adecuados para utilizarse en el proceso de alimentos, el equipo y el fabricante deben pasar una serie de pruebas estrictas. La NSF realiza todas las pruebas en sus propios laboratorios.

El equipo de iluminación se incluye en el procedimiento NSF C-2 Listing Procedures - Special Equipment and / or Devices (Equipo y dispositivos especiales).

El procedimiento C2 tiene protocolos que analizan el diseño físico, las propiedades específicas de cada sustancia usada en la fabricación del luminario, y la fabricación del mismo. Además, la NSF investiga la confiabilidad del fabricante, el proceso de manufactura y el producto certificado.

Existen tres tipos de certificaciones para equipo utilizado en las procesadoras de alimentos. Zona sin Alimentos, Zona de Salpicaduras, y Zona de Alimentos. Sólo las primeras dos se pueden aplicar a luminarios. Estas zonas se definen en la siguiente tabla NSF.

Certificación NSF	Descripción del lugar / Uso y Comentario	Aplicación típica
Zona sin Alimentos	Áreas donde no se espera el contacto directo con los alimentos durante la operación normal. El equipo se localiza fuera del área normal de lavado. Hay preocupación que el luminario añadirá contaminantes al espacio protegido (por ejemplo, que el producto sea capaz de soportar la limpieza, se fragmente o no la pintura, se deterioren o no los acabados, resistencia de las lentes al impacto, la ruptura de lámparas, etc.)	Cocinas; almacenes de alimentos. Áreas de proceso seco, áreas de proceso húmedo sin posibilidad de goteo.
Zona de Salpicaduras	Áreas donde se espera el contacto con productos alimenticios durante la operación normal, sin embargo, el luminario puede situarse de tal forma que los líquidos utilizados en el proceso o los procedimientos de limpieza, puedan salpicar, derramar, o ensuciar, intencional o accidentalmente la superficie del luminario. Creando la posibilidad de goteo o escurrimiento en otras superficies y aún en el proceso. Ya que con frecuencia los luminarios se instalan en zonas de lavado a presión, una clasificación para lugares húmedos, no es suficiente. Los luminarios deben probarse para soportar lavado a presión. También aplican los requerimientos de zona sin alimentos	Áreas de proceso en lugares semihúmedos ó húmedos; purgas o descontaminación a alta presión que se utilizan en el proceso; áreas de lavado a presión.
Zona de alimentos.	Área donde el contacto directo con los alimentos es normal, existen superficies de donde los alimentos pueden escurrir, drenar, o salpicar y entrar en contacto nuevamente con superficies donde se procesan los alimentos. Otro tipo de equipos diferentes a los luminarios requieren esta certificación (por ejemplo, las tablas para picar, mesas de trabajo y otros equipos que tengan contacto directo).	Categoría No utilizada típicamente para iluminación.

Ambientes Especiales - Cuartos Limpios

Un cuarto limpio es una habitación en la cual la concentración de partículas en el aire están controladas a límites específicos. Estas partículas se pueden presentar en forma de polvo, esporas, vapores, hojuelas, fragmentos de cabello etc. Si se presentan en un ambiente sensible, pueden destruir o alterar de manera severa los productos que se están manufacturando. Para mantener la contaminación en niveles mínimos, el cuarto limpio se debe diseñar y construir de acuerdo con los lineamientos más estrictos y los luminarios seleccionados necesitan para mantener la integridad del espacio.

Los cuartos limpios se clasifican de acuerdo con el número y tamaño de las partículas que se encuentran en espacio de volumen determinado. Los límites de partículas se establecen por los Estándares Federales 209E (Federal Standard 209E) y últimamente por los estándares de ISO 14644-1 y 14644-2.

Debido a que los estándares ISO tienen alcance internacional y se impactan de manera directa por el criterio de certificación de ISO 9000 e ISO 14000, se aceptan como sustitución de los Estándares Federales clases 209E. Ambos estándares se refieren al número máximo permitido de partículas por espacio determinado, pero ambas se diferencian en descubrir el tamaño de las partículas y el área de concentración. También existen diferencias entre cada sistema en los procedimientos de pruebas y las mediciones de dichos ambientes, para determinar conformidad desde el inicio y en operación.

Para lograr un nivel Clase 1 o Clase 10 (Estándares Federales 209E) o ISO clase 3 o clase 4, se incorpora al cuarto limpio el diseño de flujo laminar de aire. Este diseño desplaza todo el aire de forma vertical u horizontal a través del espacio. Con flujo de aire

vertical, el sistema del techo se compone completamente de filtros de aire de alta eficiencia (HEPA por sus siglas en inglés) o filtros de ultra-baja penetración de aire, los cuales limpian 99.995% y 99.999% de las partículas respectivamente. Todo el aire puro que entra se desplaza de manera vertical desde el techo hacia el suelo que está elevado y tiene ductos regresando a las paredes exteriores. Con el flujo laminar horizontal, se usa el mismo principio con patrones horizontales y paredes filtradas.

En tanto el proceso del cuarto limpio es menos crítico, se pueden presentar grandes cantidades de partículas en el aire sin causar problemas en el proceso de manufactura. De este modo, la clase del cuarto limpio puede ser más alta. Los Estándares Federales 209E determinarán la clase del cuarto limpio que se requiere para la actividad a desarrollar.

Estándar Federal 209E

Tamaño de partículas											
Cuarto limpio		.1 micrones		.2 micrones		.3 micrones		.5 micrones		5.0 micrones	
Límites de partículas en el aire											
Inglés	SI	(pies)	(m)	(pies)	(m)	(pies)	(m)	(pies)	(m)	(pies)	(m)
1	M1.5	35	1,240	7.5	265	3	106	1	35	–	–
10	M2.5	350	12,400	75	2,650	30	1,060	10	353	–	–
100	M3.5	–	–	750	26,500	300	10,600	100	3,530	–	–
1,000	M4.5	–	–	–	–	–	–	1,000	35,300	7	247
10,000	M5.5	–	–	–	–	–	–	10,000	353,000	70	2,470
100,000	M6.5	–	–	–	–	–	–	100,000	3,530,000	700	24,700

Cuadro de Clasificación ISO - Clases de limpieza de las partículas en el aire para los cuartos limpios y las zonas limpias seleccionadas ISO

Límites de máxima concentración (partículas / m ³ de aire) Para partículas igual o más grandes que el tamaño que se considera abajo						
Número de Clasificación	0.1 micrones	0.2 micrones	0.3 micrones	0.5 micrones	1.0 micrones	5.0 micrones
ISO 1	10	2	–	–	–	–
ISO 2	100	24	10	4	–	–
ISO 3	1,000	237	102	35	8	–
ISO 4	10,000	2,370	1,020	352	83	–
ISO 5	100,000	23,700	10,200	3,520	832	29
ISO 6	1,000,000	237,000	102,000	35,200	8,320	293
ISO 7	–	–	–	352,000	83,200	2,930
ISO 8	–	–	–	3,520,000	832,000	29,300
ISO 9	–	–	–	35,200,000	8,320,000	293,000

Términos de Venta

Pago por anticipado:

El monto total de la orden debe liquidarse previo al envío de la mercancía. El distribuidor debe depositar el monto correspondiente en la cuenta previamente establecida y enviar una copia legible de la ficha de depósito al Departamento de Crédito y Cobranza ubicado en Conyers, GA. con atención a Juan Pacheco o Gema Barrus.

Clientes con línea de crédito garantizada:

Todos los productos de Lithonia Lighting tienen derecho a 1% de descuento cuando la factura se pague antes del día 10 del mes posterior a la fecha de facturación. Las facturas pagadas después del día 10 deberán ser cubiertas en su totalidad, sin descuentos, antes del día 25 de dicho mes.

Lithonia Lighting se reserva el derecho de hacer cargos moratorios adicionales por pagos efectuados después del día 25 del mes.

Los embarques que se efectuen y facturen entre los días 26 del mes anterior y el día 25 del mes en curso gozarán de los beneficios del 1% de descuento siempre y cuando la factura se pague antes del día 10 del siguiente mes.

Por ejemplo, si la factura se emite entre Enero/26 y Febrero/25 se podrá gozar el descuento del 1% siempre y cuando se pague antes de Marzo/10. Si se decide no tomar el descuento la totalidad de la factura se deberá pagar a más tardar en Marzo/25.

Condiciones de Venta

Todas las órdenes aceptadas por Lithonia Lighting están sujetas a la condición LAB (libre a bordo) nuestro Centro de Distribución, por lo que el distribuidor podrá solicitar se le envíe la mercancía con flete por cobrar al destinatario o preferir recoger la mercancía en nuestra bodega haciendo uso de su transporte.

Lithonia Lighting cubrirá el importe del flete al destinatario en los siguientes casos:

- * Cuando el importe total de la orden, sólo de productos Lithonia, (sin impuestos) para el Distribuidor sea de \$15,000.00 (quince mil pesos) ó más, y con destino a un solo consignatario y en un solo embarque.
- * En órdenes de sistemas Reloc cuyo precio total sea de \$15,000.00 ó más, se permitirán hasta dos embarques a un mismo consignatario.
- * Todas las órdenes cuyo importe total sea menor a \$ 15,000.00 no calificarán para gozar del beneficio de la concesión de flete pagado por Lithonia Lighting y los gastos de flete incurridos serán responsabilidad del distribuidor.
- * Los postes incluyen pernos de anclaje. Si los pernos se embarcan por adelantado y tienen un valor menor a \$ 15,000, los gastos de fletes incurridos serán responsabilidad del distribuidor.
- * La concesión de flete pagado por Lithonia Lighting no aplica para envíos de mercancía cuyo punto de origen sea nuestro centro de distribución ubicado en Monterrey, N.L. y el destino se encuentre en cualquiera de los siguientes Estados de la República: Baja California Norte, Baja California Sur, Sonora, Sinaloa. En este caso, y sin importar el importe total de la orden, el flete deberá cubrirse en su totalidad por el distribuidor.

Todos los embarques:

Es posible consolidar varios tipos de producto, sólo de marca Lithonia, en una sola orden para beneficiarse de la concesión de flete pagado. En órdenes que califican para la concesión de flete pagado, Lithonia Lighting se reserva el derecho de establecer la que considere mejor ruta de envío, así como seleccionar la línea que transportará el material. Sin embargo, es posible enviar la mercancía de acuerdo a los requerimientos del distribuidor, siempre y cuando el costo de hacerlo sea cubierto en su totalidad por el distribuidor.

Reclamaciones de transportación:

Ya que nuestras condiciones de venta son LAB nuestro centro de distribución, la mercancía es propiedad del distribuidor al momento que los productos se entregan a la compañía transportista, la cual es responsable por cualquier posible daño causado debido a un manejo inapropiado de la mercancía. Lo anterior aplica aún en el caso de flete prepago por Lithonia Lighting.

En el caso de recibir mercancía dañada el cliente deberá, al momento de la recepción de la misma, indicar en la guía del transportista los datos de dicha mercancía. También se recomienda que el distribuidor notifique a su Agencia de Ventas sobre la recepción de mercancía dañada. Con el objeto de ayudar al distribuidor, Lithonia Lighting puede ayudar en la presentación de reclamaciones a los transportistas, siempre y cuando se nos notifique en un plazo no mayor a 15 días de la fecha en que se recibió la mercancía.

Empaque:

Lithonia Lighting se reserva el derecho de alterar las cantidades de cualquier orden a fin de cumplir con nuestros empaques estandarizados.

Precios:

Nuestros precios están sujetos a cambio sin previo aviso. En caso de un aumento de precio, todas las órdenes en existencia se surtirán con el precio más bajo, siempre y cuando éstas se embarquen antes de la entrada en vigor de dicho aumento. Si las órdenes no se han embarcado antes de la fecha que entra en vigor el nuevo precio, las órdenes se facturarán al nuevo precio. Órdenes especiales ya cotizadas, que no puedan ser liberadas para embarque antes del aumento de precio, podrán estar sujetas a dicho aumento. Nuestros precios no incluyen lámparas a menos que se especifique lo contrario.

Diferencias en precio:

En el eventual caso de que un producto se facture a un precio superior al acordado previamente con el distribuidor, éste tiene derecho a solicitar una nota de crédito que ajuste dicha diferencia, siempre y cuando la solicitud de ajuste se realice en un plazo no mayor a tres meses de la fecha de vencimiento de la factura en cuestión.

En ningún caso se aceptarán solicitudes de ajuste extemporáneas. De la misma forma, cuando un producto se haya facturado a un precio inferior al acordado, el distribuidor está sujeto a recibir una nota de cargo por la diferencia entre el precio facturado y el precio real del producto.

Términos de Venta

Devolución de mercancía:

Ninguna mercancía se puede devolver a nuestro centro de distribución sin previa autorización de Lithonia Lighting. La solicitud para devolución de mercancía se debe hacer a través de la Agencia de Ventas respectiva y dentro de los cuatro meses posteriores a la fecha de embarque de dicha mercancía.

Todas las devoluciones que hayan sido aceptadas por Lithonia Lighting se enviarán con flete pagado por el distribuidor a la localidad designada en la autorización de devolución de mercancía. Se hará un crédito a la cuenta del distribuidor al precio vigente de la mercancía al momento de su devolución o al precio al que fue adquirida, el que resulte menor.

Cuando se devuelvan artículos considerados por Lithonia Lighting como productos de inventario en el centro de distribución de Monterrey, el saldo acreedor reflejará un cargo mínimo del 35% del valor de factura de los artículos devueltos para cubrir los gastos de almacenamiento, compostura o reemplazo (en caso de ser necesarios), así como el costo del flete del embarque original.

Bajo ninguna circunstancia se aceptarán devoluciones de artículos no considerados de inventario por Lithonia Lighting en el centro de distribución de Monterrey. El cargo por compostura será determinado por las condiciones de reparación, acabado y reacondicionamiento requeridas para restaurar la mercancía de tal forma que quede en condiciones de ser vendida nuevamente.

En cualquier circunstancia, y en caso de resultar un crédito a favor del distribuidor, éste no podrá realizarse antes de terminar con el proceso de recepción e inspección de la mercancía devuelta a nuestro almacén.

Bajo ninguna circunstancia se autorizarán devoluciones por mercancía que no sea de producción estándar tales como artículos que se fabriquen especialmente de acuerdo a la solicitud del cliente y/o versiones modificadas de artículos que normalmente Lithonia mantiene en inventario.

No se concederá autorización de devolución de mercancía si el valor de la misma es menor de \$ 5,000.00 ó su equivalente en dólares americanos.

Ningún producto que contenga componentes con fecha de caducidad, como las baterías de los equipos de emergencia, podrá devolverse si esta fecha de caducidad ya ha expirado.

Para mayores informes consulte directamente con su Agente de Ventas.

Garantía :

Lithonia Lighting garantiza por un año, que todos los productos estarán libres de defectos de fabricación, bajo condiciones de almacenamiento, uso e instalación normales y apropiados. Nuestra obligación de garantía se extiende únicamente a la reparación o reemplazo de partes defectuosas. Los gastos de mano de obra incurridos como reparaciones o reemplazos para la corrección de defectos no serán cubiertos por Lithonia Lighting a menos que se haya obtenido una autorización previa por escrito por parte de la Gerencia de Ventas de Lithonia Lighting.

Los Sistemas de Emergencia, a excepción de lámparas y fusibles, se garantizan por un período de tres años. Y la obligación de garantía es la misma señalada en el párrafo anterior.

Todos los componentes del Sistema 'Kilowatch' con el sistema eléctrico instalado de fábrica dentro de los luminarios HID, los aparatos externos del interruptor y todos los luminarios modificados usados en el sistema 'Kilo Watch' se garantizarán por un período de cinco años. La obligación de la garantía es la misma señalada anteriormente.

Los pernos de anclaje se deben instalar utilizando plantillas que hayan sido suministradas por la fábrica.

Garantía de balastos fluorescentes - Los fabricantes de balastos son responsables de cualquier mal funcionamiento de estos componentes. Cada una de estas empresas tienen su propio procedimiento de garantías. Para mayor información consulte a su Agencia de Ventas.

Cargos de cancelación:

Las órdenes por productos considerados por Lithonia Lighting como de inventario en el Centro de Distribución de Monterrey podrán ser canceladas sin cargo siempre y cuando dicha cancelación se efectúe antes que la mercancía se embarque a su destino.

No es posible cancelar ningún otro tipo de orden, a menos que se reembolse a Lithonia una cantidad igual a los gastos en que se haya incurrido por concepto de compras de material, y trabajo ya realizado al momento de la cancelación.

Si una orden se cancela una vez ya embarcada o si el destinatario se rehúsa a recibir la misma, todos los gastos de almacenaje, entrega y retorno serán cobrados al distribuidor.

General:

La posesión de una hoja de precios o cotización no autoriza la compra de los productos. Las especificaciones técnicas están sujetas a cambios sin previo aviso. Consulte a su Agencia de Ventas para verificar los precios. El cumplimiento de características técnicas específicas, por parte de nuestros productos, diseñados en base a un proyecto individual, así como su aprobación de uso, no está garantizado por nuestra empresa.

Aceptación:

La aceptación de cualquier orden queda sujeta a los términos y condiciones aquí descritos.

